



Usr: SuSaNa
Rep: rptPoliza

Municipio de San Francisco de los Romo
ESTADO DE AGUASCALIENTES

Póliza: C05744 Del 23/12/2022



Fecha y hora de Impresión | 04/ene./2023 01:39 p. m.
Página | 1

Concepto: FISM 2022 PAGADO EST 3 FINIQUITO OBRA FISMDF 011-2022 AMPLIACIÓN DE ELECTRIFICACIÓN EN LA CALLE LA C.
GP Folio: 468

Beneficiario: **ECOSTRUCIONES, S.A. DE C.V.**

No	Cuenta	Descripción de la cuenta	Cargo	Abono	Concepto del movimiento
0001	8270-2501-K037-J04-61302-2	OBRAS PARA EL	\$14,121.72		GP Folio: 468
0002	8260-2501-K037-J04-61302-2	OBRAS PARA EL		\$14,121.72	GP Folio: 468
0003	1112-003-002	Bancomer Cta. 011793039-9 FISM		\$13,999.98	GP Folio: 468
0004	2117-9-005-001	0.1% COLEGIO DE		\$12.17	FISM 2022 PAGADO EST 3 FINIQUITO OBRA FISMDF 011-2022
0005	2117-9-005-002	0.2% ORGANO SUPERIOR DE		\$24.35	FISM 2022 PAGADO EST 3 FINIQUITO OBRA FISMDF 011-2022
0006	2117-9-005-003	0.2% INST. DE CAPACIT. DE LA		\$24.35	FISM 2022 PAGADO EST 3 FINIQUITO OBRA FISMDF 011-2022
0007	2117-9-005-004	0.5% CONTRALORIA MUNICIPAL		\$60.87	FISM 2022 PAGADO EST 3 FINIQUITO OBRA FISMDF 011-2022
0008	2113-000266	ECOSTRUCIONES, S.A. DE C.V.	\$14,121.72		GP Folio: 468
Sumas iguales =>			<u>28,243.44</u>	<u>28,243.44</u>	

MUNICIPIO DE
SAN FRANCISCO DE LOS ROMO

-- 2022

OPERADO
OBRA INFRA ESTRUCTURA
SOCIAL MUNICIPAL



Fecha y hora de consulta

23/12/2022 4:12:50 PM

Contrato

00796395

Nombre del Cliente

MUNICIPIO DE SAN FRANCISCO
DE LOS ROMO

BBVA Net Cash - Pagos Interbancarios

Operación autorizada

MUNICIPIO DE
SAN FRANCISCO DE LOS ROMO

2022

Transferencia en proceso de validación y aplicación.

Datos del firmante

Usuario: ADMIN1

Poder: 100%

Datos de la operación

Tipo de operación: Pago Interbancario

Descripción: EST 3 FI FISMDF 011

Importe de la operación: 13,999.98 MXP

Cuenta de retiro: 0117930399

Cuenta de depósito: 072010001882473416

Divisa de la cuenta: MXP

Divisa de la cuenta: MXP

Titular de la cuenta: MUNICIPIO DE SAN FRA
NCISCO DE LOS ROMO

Titular de la cuenta: ECOSTRUCCIONES SA DE CV

Nombre banco destino: BANORTE

Fecha de creación: 23/12/2022

Fecha de aplicación: 23/12/2022

Concepto de pago: PAGO EST 3 FIN FISMDF 11-011

Referencia numérica: 231222

Instrumento de seguridad: ASD 6550927880

Hora de captura en el canal: 16:12:41

Datos de confirmación de la transferencia

Folio interbancario: 0000072962

Clave de rastreo: 002601002212230000072962

Folio de firma: 0051318024

Folio único: 1401202212231612410051318030

Estado operación

Porcentaje Firmado: 100%

Estado: Operado

Detalle de firmas

Acción	Usuario	Porcentaje aportado	Fecha
CREO	ADMIN1	--- %	23/12/2022
FIRMO	ADMIN1	100 %	23/12/2022

RFC	MSF920130TQ9	Fecha expedición	22/12/2022 14:53:11
Nombre	MUNICIPIO DE SAN FRANCISCO DE LOS ROMO	Uso CFDI	(P01) Por definir
Calle	FRANCISCO ROMO JIMENEZ 102		
Colonia	SAN JOSE DE BUENAVISTA Municipio SAN FRANCISCO DE LOS ROMO C.P. 20300		
Ciudad, Estado	SAN FRANCISCO DE LOS ROMO, AGUASCALIENTES. México		

Clave	ProdServ	Cantidad	Cve. Unidad	Descripción	Precio unitario	Importe
84111506		1	(ACT) Actividad	Pago	0	0
Subtotal						0.00
Total						0.00

CERO XXX 00/100

Ordenante	BBA830831LJ2	012010001179303990	Beneficiario	BMN930209927	072010001882473416
Forma Pago	(03) Transferencia electrónica de fondos		Número Operación		
Fecha Pago	2022-12-22T12:00:00				

Documentos Pagados

UUID	Documento	Metodo Pago	Importe	Moneda
d8fd4456-51da-4209-83c8-08f1c2e059e9	291	PPD	13,999.98	MXN
<i>Parcialidad : 1</i>	<i>Saldo Anterior</i>	<i>Saldo Insoluto</i>	<i>916.68</i>	
TRECE MIL NOVECIENTOS NOVENTA Y NUEVE PESOS 98/100 M.N.			Total	13,999.98 MXN

Número Certificado 00001000000511481978

Sello digital del CFDI

WzAPgSoonpktOD0AEqRPaouikfa0gbar9BzXqaXXifvyk9+ae11OjezyITp+NOqH4yfccMhyPNLTcbkXDILzYr+IP7xp1bl+Y23vsewZzhweZyqs4E5IVODiGM7gEhJ
IsWfijCTAi3gBXTFb6Yrq50ipiNPI111dp/TnipIoZV4c/CLyJ8gt57xVhYJBxlpBG+92yUGOrA0AwkNYmlSuBE5a+QOI5zTngbgvYFK6/sdZEg+1PUQRXA8eWpKk
DJcpn82nif4Umn1aNIJlRfjA8oE63nYf3TnykGBVfG9v1j085c/DPYrNysYNTsi6zek4otyWunmD62zR+Qyf04/Q==

Sello del SAT

osNFHbZZZHDcagnj6DDguBPrbZiRyHqrcVyb+COwkbG07cDrQDrRIhNf8JkeBUKqGzT+FfbaA0D63P1EdnG2xtJHj1EiSgNjtkhxOZW6N90mn+OZOQjg0mgMd3Cvjd
9rNbgGERZdOpR/MQJU6Km3JcEhmQSjuj24brv1B1A1L1NeT1+XWInQotLxMG3WJQGX1WKGJLH8Qjh4MEPSB6fUs/02wY2PXRW0Fg21zDXAdgPs2F4I1H23VpO1eJK
xb9RIzZszH4OnPX4zK85hgNTnKHESXH1Y8VsPzBQAFoWyoI8xOQ6C98IazvenZ15GE/2NNYa/NeYPiq05iIDQYgQ==

Cadena original del complemento de certificación digital del SAT

||1.1|22f835b0-299e-473f-bf35-bf3f91f8d657|2022-12-22T14:53:12|LSO1306189R5|WzAPgSoonpktOD0AEqRPaouikfa0gbar9BzXqaXXifvyk9+ae11
OjezyITp+NOqH4yfccMhyPNLTcbkXDILzYr+IP7xp1bl+Y23vsewZzhweZyqs4E5IVODiGM7gEhJIsWfijCTAi3gBXTFb6Yrq50ipiNPI111dp/TnipIoZV4c/CLyJ8
gt57xVhYJBxlpBG+92yUGOrA0AwkNYmlSuBE5a+QOI5zTngbgvYFK6/sdZEg+1PUQRXA8eWpKkDJcpn82nif4Umn1aNIJlRfjA8oE63nYf3TnykGBVfG9v1j085c/
DPYrNysYNTsi6zek4otyWunmD62zR+Qyf04/Q=|00001000000509846663||

Este documento es una representación impresa de un CFDI 3.3



[Handwritten signature]

MUNICIPIO DE
SAN FRANCISCO DE LOS ROMO
-- 2022
OPERADO
OBRA INFRA ESTRUCTURA
SOCIAL MUNICIPAL

El presente archivo XML no parece tener ninguna información de estilo asociada. A continuación se muestra su árbol.

```
<-cfdi:Comprobante Version="3.3" Serie="NC" Folio="2" Fecha="2022-12-22T15:02:33" FormaPago="15" SubTotal="797.11" Descuento="0.00"
Moneda="MXN" TipoCambio="1" Total="916.68" TipoDeComprobante="E" MetodoPago="PUE" LugarExpedicion="20196"
NoCertificado="00001000000511481978" Sello="VmK6/u3WwuaMFurh6L4mXPj
/yStoHLU6ORPeoqeiG7CAD3qOZFPpctGXXbly8pnQk2LEA3XcfbkTJ5jxZyT
/Y+AnGaoVERfirMHUFfX9CFVaHvQZpiNbSk82o+ELInCrVuWbOXbKZIEkl/6kQaIeHMoYdA++Im6II72/1LcExDmPjHA
/DIIgtMd7y8NtYNWoWJgZ5qvBSDIn9LYs69fvr0SRs+Kz0GXdqXOzafSSMw7OvIAiXAgN1I3xuXcK7XJJsYFwQf38ZeuW+MbpZvPPokRnK7p7wCS
/4iDtcCd9A=="
Certificado="MIIF8DCCA9igAwIBAgIUMDAwMDEwMDAwMDA1MTE0ODE5NzgwDQYJKoZIhvcNAQELBQAwggGEMSAwHgYDVQQDDBdl
/8jt4yNgPVYFkiqud
/IRFuQRC25I2Z5XTnQIAu2sSXgTfjk7fBF+mLeRzGUGtuuyHuuOQqFNR9K0L9HcwFu96k+73tsocc1IJA1Z7VC8jG9KWHPxhHjsWjH5f5mFsvCX
/Q/IIryGOR8mdYj8HxECaAwEAAAMdMBswDAYDVR0TAQH
/BAIwADALBgNVHQ8EBAMCBsAwDQYJKoZIhvcNAQELBQADggIBAK2i4UXT92ETI9TXV
/lok+3bNgMC+yjWsZ3gyr9jIPocB8RXEMo733jMmATBskS9SBLZk12Nfhox7tGOW6ZNA
/mc/yw3PcqVDJFs72Vz3298pOzqrIs+MX1cNDH8pX0cWqO7FXVXNwFExmr6uGzxPwzRK0E7Nzk7QHqjW4brYEcahp6FBgqSF+8el2770HyFj
/cIRB0skZxt9t+CgrQ9dxYVNxhAmMd2Bx1mifEIWQe1Tb+Im7nzjNyKQJIsKE69ILCcd62KFRL5jcvvO2E
/3N3aWIPWzkr0AFVgsZCZOYoCAbAjwA+4upat3t0UIV+7Hgy2c9Mqw21cO6vJFmccZitMb7FcfX0kJsZoYGNyRoox5NjYp6zcW1eepe5e9nwTW
/+r4rMpzJGVZnCsXNr+693kUJh8TYneuVlnhQLpEvEmxZKGbEpbTrQoERr9eKGVeRP786X/mMPQtngtie+ZolqU7J0jmUie9nf2Zn3QNGLOE
/ZuSx/iZWeU0+JLtbYosLu/ONfIDQNUOzK7bxoUSHfMWSF5dfdmkwRUsmALBFUusu" xsi:schemaLocation="http://www.sat.gob.mx/cfd/3
http://www.sat.gob.mx/sitio_internet/cfd/3/cfdv33.xsd http://www.sat.gob.mx/implocal http://www.sat.gob.mx/sitio_internet/cfd/implocal
/implocal.xsd">
<-cfdi:Relacionados TipoRelacion="01">
  <cfdi:Relacionado UID="d8fd4456-51da-4209-83c8-08f1c2e059e9"/>
  </cfdi:Relacionados>
  <cfdi:Emisor Rfc="ECO050310DM0" Nombre="ECOSTRUCCIONES, S.A. DE C.V." RegimenFiscal="601"/>
  <cfdi:Receptor Rfc="MSF920130TQ9" Nombre="MUNICIPIO DE SAN FRANCISCO DE LOS ROMO" UsoCFDI="101"/>
<-cfdi:Conceptos>
  <-cfdi:Concepto ClaveProdServ="72151500" Cantidad="1.00" ClaveUnidad="E48" Descripcion="NOTA DE CRÉDITO POR OBRA NO
EJECUTADA DEL CONVENIO DE AMPLIACIÓN EN MONTO No.FISMDF 011-012/2022-M01 del CONTRATO FISMDF 011-012/2022 Tipo
de Inversión: FONDO DE APORTACIONES PARA LA INFRAESTRUCTURA SOCIAL MUNICIPAL Y DE LAS DEMARCACIONES
TERRITORIALES DEL DISTRITO FEDERAL 2022. Programa: SG ELECTRIFICACIÓN Sub-programa: 02 RURAL, AMPLIACIÓN No. de
Obra: FISMDF 011/2022 Obra: AMPLIACIÓN DE ELECTRIFICACIÓN EN LA CALLE LA CONCEPCIÓN Localidad: PUERTECITO DE LA
VIRGEN DEDUCCIONES:" ValorUnitario="797.11" Importe="797.11" Descuento="0.00">
  <-cfdi:Impuestos>
  <-cfdi:Traslados>
    <cfdi:Traslado Base="797.11" Impuesto="002" TipoFactor="Tasa" TasaOCuota="0.160000" Importe="127.5376"/>
  </cfdi:Traslados>
  </cfdi:Impuestos>
  </cfdi:Concepto>
  </cfdi:Conceptos>
<-cfdi:Impuestos TotalImpuestosTrasladados="127.54">
  <-cfdi:Traslados>
    <cfdi:Traslado Impuesto="002" TipoFactor="Tasa" TasaOCuota="0.160000" Importe="127.54"/>
  </cfdi:Traslados>
  </cfdi:Impuestos>
<-cfdi:Complemento>
  <-implocal:ImpuestosLocales version="1.0" TotaldeRetenciones="7.97" TotaldeTraslados="0.00">
    <implocal:RetencionesLocales ImpLocRetenido="COLEGIO DE PROFESIONISTAS" TasadeRetencion="0.10" Importe="0.80"/>
    <implocal:RetencionesLocales ImpLocRetenido="FISCALIZACIÓN DEL H. CONGRESO DEL ESTADO" TasadeRetencion="0.20"
Importe="1.59"/>
    <implocal:RetencionesLocales ImpLocRetenido="CAPACITACIÓN PARA LOS TRABAJADORES" TasadeRetencion="0.20"
Importe="1.59"/>
    <implocal:RetencionesLocales ImpLocRetenido="VIGILANCIA DE LA CONTRALORÍA" TasadeRetencion="0.50" Importe="3.99"/>
  </implocal:ImpuestosLocales>
  <tfid:TimbreFiscalDigital xsi:schemaLocation="http://www.sat.gob.mx/TimbreFiscalDigital http://www.sat.gob.mx/sitio_internet
/cfd/TimbreFiscalDigital/TimbreFiscalDigitalv1.1.xsd" Version="1.1" UID="799e879c-1292-458a-828d-f021ddea3a3c"
FechaTimbrado="2022-12-22T15:02:35" RfcProvCertif="LSO1306189R5" SelloCFD="VmK6/u3WwuaMFurh6L4mXPj
/yStoHLU6ORPeoqeiG7CAD3qOZFPpctGXXbly8pnQk2LEA3XcfbkTJ5jxZyT
/Y+AnGaoVERfirMHUFfX9CFVaHvQZpiNbSk82o+ELInCrVuWbOXbKZIEkl/6kQaIeHMoYdA++Im6II72/1LcExDmPjHA
/DIIgtMd7y8NtYNWoWJgZ5qvBSDIn9LYs69fvr0SRs+Kz0GXdqXOzafSSMw7OvIAiXAgN1I3xuXcK7XJJsYFwQf38ZeuW+MbpZvPPokRnK7p7
/4iDtcCd9A==" NoCertificadoSAT="00004000000509846663" SelloSAT="d6nMyHdPgRV/JQbLGWxj1dKQovH7Zxkq4hFtpwheHb7v2W9
/BCZJUIXdguCSMtsBFYFyrj1mZpGdfAKKH/0HBzWmBUzoku1y9MfsyJ6yqEknaXRTDFWYI88In9oR1T3GjmiwFHee6KlayweG5
/j7VatJjnEtU
/ZvJ5Rf4vFUfTWmlExqexglUPEWgVtMayUn3vFXRAUehI3fTivng4NG3aDrVIPZIXAg15kGXRCEUWsrcTm5I3ZFNbNtbhXSwgMvZxcA5nr4"
</cfdi:Complemento>
</cfdi:Comprobante>
```

MUNICIPIO DE
SAN FRANCISCO DE LOS ROMO

2022

OPERA
OBRA INFRAESTRUCTURA
SOCIAL MUNICIPAL

Verificación de comprobantes fiscales digitales por internet

RFC del emisor	Nombre o razón social del emisor	RFC del receptor	Nombre o razón social del receptor
ECO050310DM0	ECOSTRUCIONES, S.A. DE C.V.	MSF920130TQ9	MUNICIPIO DE SAN FRANCISCO DE LOS ROMO
Folio fiscal	Fecha de expedición	Fecha certificación SAT	PAC que certificó
799E879C-1292-458A-828D-F021DDEA3A3C	2022-12-22T15:02:33	2022-12-22T15:02:35	LSO1306189R5
Total del CFDI	Efecto del comprobante	Estado CFDI	Estatus de cancelación
\$916.68	Egreso	Vigente	Cancelable sin aceptación

Imprimir

MUNICIPIO DE
SAN FRANCISCO DE LOS ROMO

-- 2022

OPERA
OBRA INFRA ESTRUCTURA
SOCIAL MUNICIPAL

PRE-FACTURA De Cierre



PRE-FACTURA DEL CONTRATISTA: **ECOSTRUCCIONES, S.A. DE C.V. (915)**

A NOMBRE DE: MUNICIPIO DE SAN FRANCISCO DE LOS ROMO
 RFC: MSF920130TQ9
 DIRECCION: FCO ROMO JIMENEZ 102, SAN JOSE DE BUENAVISTA, SAN FRANCISCO DE LOS ROMOS,
 CIUDAD: MUNICIPIO DE SAN FRANCISCO DE L ESTADO: AGUASCALIENTES
 DESCRIPCION

PAGO DE LA ESTIMACION No. 3 Del 29 Oct 2022 al 27 Nov 2022
 DE LA OBRA: AMPLIACIÓN DE ELECTRIFICACION EN CALLE LA CONCEPCIÓN

UBICADA EN: PUERTECITO DE LA VIRGEN EN EL MUNICIPIO DE SAN FRANCISCO DE LOS ROMO EN EL ESTADO DE AGUASCALIENTES
 CON AMPARO DEL CONTRATO No.: **FISMDF 011-012/2022 11**
 DE FECHA:: 03/10/2022
 BAJO LA SIGUIENTE ESTRUCTURA:

Inversion Fondo de Aportaciones para la Infraestructura Social Municipal y de las Demarcaciones territoriales del Distrito Federal 2022
 Programa SG ELECTRIFICACIÓN
 SubPrograma 02 RURAL
 Obra. FISMDF 011/2022 AMPLIACIÓN DE ELECTRIFICACION EN LA CALLE LA CONCEPCIÓN
 Localizacion PUERTECITO DE LA VIRGEN EN EL MUNICIPIO DE SAN FRANCISCO DE LOS ROMO EN EL ESTADO DE AGUASCALIENTES.

MONTO BASE	\$12,173.90
AJUSTE DE COSTOS (+)	\$0.00
AMORTIZACION DE ANTICIPO (-)	\$0.00
SUBTOTAL	\$12,173.90
IVA (+)	\$1,947.82
SUBTOTAL CON IVA	\$14,121.72

CAPACITACION DE LOS TRABAJADORES DEL CONTRATISTA	\$24.35 (0.20%)
COLEGIOS DE PROFESIONISTAS SEGUN CORRESPONDA	\$12.17 (0.10%)
SECRETARIA DE LA FUNCION PUBLICA	\$0.00 (0.00%)
FISCALIZACION DEL H. CONGRESO DEL ESTADO	\$24.35 (0.20%)

TOTAL DE RETENCIONES (-)	\$121.74
SANCION POR RETRASO (-)	\$0.00
SUBTOTAL MENOS RETENCIONES	\$13,999.98
RETENCION POR RETRASO(-)	\$0.00
REINTEGRO POR RETENCION	\$0.00
OTRAS SANCIONES(-)	\$0.00
TOTAL A PAGAR	\$13,999.98

Avance Fisico Real % INSPECCION DE VIGILANCIA PARA LA CONTRALORIA \$60.87 (0.50%)
 Avance Fisico Programado 100.00% SERVICIOS RELATIVOS ALAS CONSTRUCCIONES \$0.00
 Fecha Terminación Prog. 17/11/2022 **\$121.74**

TRECE MIL NOVECIENTOS NOVENTA Y NUEVE PESOS 98/100 M.N.

MUNICIPIO DE
SAN FRANCISCO DE LOS ROMO

-- 2022

Cruz Hernández OPERADO
OBRA INFRA ESTRUCTURA
SOCIAL MUNICIPAL

ESTADO DE CUENTA

Obra.	FISMDF 011/2022 AMPLIACIÓN DE ELECTRIFICACION EN LA CALLE LA CONCEPCIÓN	Total Contrato	470,808.83
Localizacion	PUERTECITO DE LA VIRGEN EN EL MUNICIPIO DE SAN FRANCISCO DE LOS ROMO EN EL ESTADO DE AGUASCALIENTES.	Total Ampliaciones	15,046.37
Fuente Financ.	Fondo de Aportaciones para la Infraestructura So	Total Contratado	485,855.20
Programa	SG ELECTRIFICACIÓN	Anticipo (%)	235,404.42
SubPrograma	02 RURAL	Estimado Anterior	470,808.83
Contratista	ECOSTRUCIONES, S.A. DE C.V. (915) AMPLIACIÓN DE ELECTRIFICACION EN CALLE LA CONCEPCIÓN	Esta Estimacion	14,121.72
Contrato	FISMDF 011-012/2022 11	Total Estimado	484,930.55
Estimacion No.	3 Del 29 Oct 2022 al 27 Nov 2022	Total por Estimar	924.65

No. Estimac.	Período	Importe Estimacion	Amortizacion de Anticipo(-)	Anticipo por Amortizar	IVA (+)	Cargo a la Obra	DEDUCCIONES (-)						Retencion (-)	Reintegro (+)	Sanciones (-)	Importe a Pagar
							CMIC(0)	Cojo.Prof.(0)	SFP(0.5)	Cong. Edo.(0.2)	Municipal	ISRuOtro(0)				
Anticipo				202,934.84	32,469.58	235,404.42										235,404.42
1	Del 14 Oct 2022 al 28 Oct 2022	104,270.82	52,135.41	150,799.43	8,341.67	60,477.08	208.54	104.27	0.00	208.54	521.35	0.00	0.00	0.00	0.00	59,434.38
2	Del 29 Oct 2022 al 27 Nov 2022	301,598.85	150,799.43	0.00	24,127.91	174,927.33	603.20	301.60	0.00	603.20	1,507.99	0.00	0.00	0.00	0.00	171,911.34
3	Del 29 Oct 2022 al 27 Nov 2022	12,173.90	0.00	0.00	1,947.82	14,121.72	24.35	12.17	0.00	24.35	60.87	0.00	0.00	0.00	0.00	13,999.98
TOTALES		418,043.57	202,934.84		66,886.98	484,930.55	836.09	418.04	0.00	836.09	2,090.21	0.00	0.00	0.00	0.00	480,750.12

2

MUNICIPIO DE
SAN FRANCISCO DE LOS ROMO

-- 2022

OPERADO
OBRA INFRA ESTRUCTURA
SOCIAL MUNICIPAL

RESUMEN DE ESTIMACION

Obra.	FISMDF 011/2022 AMPLIACIÓN DE ELECTRIFICACION EN LA CALLE LA CONCEPCIÓN	Total Contrato	\$470,808.83
Localizacion	PUERTECITO DE LA VIRGEN EN EL MUNICIPIO DE SAN FRANCISCO DE LOS ROMO EN EL ESTADO DE AGUASCALIENTES.	Total Ampliaciones	\$15,046.37
Fuente Financ.	Fondo de Aportaciones para la Infraestructura Social Municipal y de las Demarcaciones territoriales del Distrito Federal.	Total Contratado	\$485,855.20
Programa	SG ELECTRIFICACIÓN	Anticipo (50)%	\$235,404.42
SubPrograma	02 RURAL	Estimado Anterior	\$470,808.83
Supervisor	J. JESÚS HERNÁNDEZ FUENTES (HEFJ7112011W6)	Esta Estimacion	\$14,121.72
Contratista	ECOSTRUCCIONES, S.A. DE C.V. (915)	Total Estimado	\$484,930.55
Contrato	FISMDF 011-012/2022 11 AMPLIACIÓN DE ELECTRIFICACION EN CALLE LA CONCEPCIÓN	Saldo por Estimar	\$924.65
Estimacion No.	3 (De Cierre)		
Recibí de	MUNICIPIO DE SAN FRANCISCO DE LOS ROMO	la Cantidad de:	\$14,121.72 CATORCE MIL CIENTO VEINTIUNO PESOS 72/100 M.N.

<u>GRUPO</u>	<u>PARTIDA</u>		
* EXTRAORDINARIOS			\$6,927.94
	- EXTRAORDINARIOS		\$6,927.94
* INDIRECTOS NO EJECUTADOS			\$-955.89
	- INDIRECTOS NO EJECUTADOS		\$-955.89
* AMPLIACIÓN DE ELECTRIFICACION EN LA CALLE LA CONCEPCIÓN EN PUERTECITO DE LA VIRGEN EN EL MUNICIPI			\$6,201.85
	- ALUMBRADO PUBLICO		\$6,201.85
Fecha Terminación Prog.		SUMA	\$12,173.90
		AJUSTE DE COSTOS (+)	\$0.00
		AMORTIZACION DE ANTICIPO (-)	\$0.00
		SUBTOTAL	\$12,173.90
		IVA (+)	\$1,947.82
		SUBTOTAL CON IVA	\$14,121.72

MUNICIPIO DE
SAN FRANCISCO DE LOS ROMO

-- 2022

OPERADO
OBRA INFRA ESTRUCTURA
SOCIAL MUNICIPAL

ECOSTRUCCIONES, S.A. DE C.V. (ECO050310DM0)

Contratista

INGENIERO J. JESÚS HERNÁNDEZ FUENTES

(HEFJ7112011W6)
SUPERVISOR DE OBRA

CONCEPTOS DE ESTIMACION

De Cierre



Obra.	FISMDF 011/2022 AMPLIACIÓN DE ELECTRIFICACION EN LA CALLE LA CONCEPCIÓN				Total Contrato	\$470,808.83
Localizacion	PUERTECITO DE LA VIRGEN EN EL MUNICIPIO DE SAN FRANCISCO DE LOS ROMO EN EL ESTADO DE AGUASCALIENTES.				Total Ampliaciones	\$15,046.37
Fuente Financ.	Fondo de Aportaciones para la Infraestructura Social Municipal y de las Demarcaciones territoriales del Distrito Federal.				Total Contratado	\$485,855.20
Programa	SG ELECTRIFICACIÓN				Anticipo (50)%	\$235,404.42
SubPrograma	02 RURAL				Estimado Anterior	\$470,808.83
Supervisor	J. JESÚS HERNÁNDEZ FUENTES (HEFJ7112011W6)				Esta Estimacion	\$14,121.72
Contratista	ECOSTRUCCIONES, S.A. DE C.V. (915)				Total Estimado	\$484,930.55
Contrato	FISMDF 011-012/2022 11 AMPLIACIÓN DE ELECTRIFICACION EN CALLE LA CONCEPCIÓN				Saldo por Estimar	\$924.65
Estimacion No.	3 (De Cierre)		Del 29 Oct 2022 al 27 Nov 2022			
Recibí de	MUNICIPIO DE SAN FRANCISCO DE LOS ROMO		la Cantidad de:		\$14,121.72 CATORCE MIL CIENTO VEINTIUNO PESOS 72/100 M.N.	

No.	Concepto	Unid. Med	Volumen					Precio Contratado	Importe
			Contratado	Acumulado	Anterior	Actual	Excedente		

GRUPO: **AMPLIACIÓN DE ELECTRIFICACION EN LA CALLE LA CONCEPCIÓN EN PUERTECITO DE LA VIRGEN EN EL MUNICIPIO DE SAN FRANCISCO DE LOS ROMO EN EL ESTADO DE AGUASC**

PARTIDA: **ALUMBRADO PUBLICO**

21	SUMINISTRO E INSTALACION DE CABLE TIPO NEUTRANEL (2+1)6c AWG, INCLUYE: TENDIDO, TENSIONADO, REMATADO, CONEXIONES, PRUEBAS DE FUNCIONAMIENTO, ELEVACIONES A CUALQUIER ALTURA, LIMPIEZAS.	m	201.00	302.00	191.96	110.04	101.00	\$56.36	\$6,201.85
								Total Partida	\$6,201.85
								Total Grupo	\$6,201.85

GRUPO: **INDIRECTOS NO EJECUTADOS**

PARTIDA: **INDIRECTOS NO EJECUTADOS**

22	INDIRECTO POR ADMINISTRACIÓN DE OBRA POR EL CONVENIO DE AMPLIACIÓN EN MONTO POR LA CANTIDAD DE \$15,046.37	IN	0.00	-1.00	0.00	-1.00		\$955.89	\$-955.89
								Total Partida	\$-955.89
								Total Grupo	\$-955.89

GRUPO: **EXTRAORDINARIOS**

PARTIDA: **EXTRAORDINARIOS**

23	SUMINISTRO E INSTALACION DE RETENIDA EN BAJA TENSION, SENCILLA DE BANQUETA(RBA), CON CABLE DE ACERO GALVANIZADO AG8, INCLUYE:ACARREOS DENTRO DE LA OBRA, ELEVACIONES A CUALQUIER ALTURA, LIMPIEZAS, TRBAJO TERMINADO	PZA	0.00	1.00	0.00	1.00	1.00	\$6,337.15	\$6,337.15
24	RETRO DE RETENIDA EN MEDIA TENSION TIPO RSA, INCLUYE: MANIOBRAS, LIMPIEZAS, TRABAJO TERMINADO.	PZA	0.00	1.00	0.00	1.00	1.00	\$590.79	\$590.79

Total Partida **\$6,927.94**

ECOSTRUCCIONES, S.A. DE C.V. (ECO050310DM0)

Contratista

INGENIERO J. JESUS HERNÁNDEZ FUENTES
 (HEFJ7112011W6)
 SUPERVISOR DE OBRA

MUNICIPIO DE
SAN FRANCISCO DE LOS ROMO

2022

OPERADO
OBRA INFRA ESTRUCTURA
SOCIAL MUNICIPAL

No.	Concepto	Unid. Med	Volumen					Precio Contratado	Importe
			Contratado	Acumulado	Anterior	Actual	Excedente		
							Total Grupo	\$6,927.94	
							Total Presupuestado	\$12,173.90	
							Ajuste de Costos	\$0.00	
							Total	\$12,173.90	

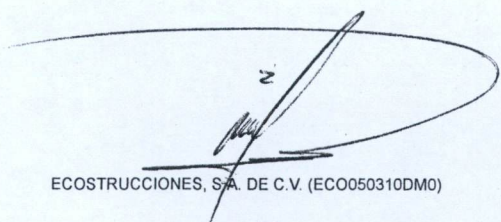

ECOSTRUCIONES, S.A. DE C.V. (ECO050310DM0)
Contratista

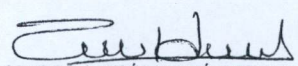

INGENIERO J. JESÚS HERNÁNDEZ FUENTES
(HEFJ7112011W6)
SUPERVISOR DE OBRA

MUNICIPIO DE
SAN FRANCISCO DE LOS ROMO
-- 2022
OPERADO
OBRA INFRA ESTRUCTURA
SOCIAL MUNICIPAL



FECHA : _____
 NOMBRE DE LA OBRA: **AMPLIACIÓN DE RED ELECTRIFICACIÓN EN LA CALLE LA CONCEPCIÓN**
 No. DE CONTRATO Y OBRA: **CONTRATO: FISMDF 011-012/2022** OBRA: **FISMDF 011/2022**
 IMPORTE DE CONTRATO: **\$485,855.20**
 FECHA DE INICIO VIGENTE (CONTRATO): **14 de octubre de 2022**
 FECHA DE INICIO REAL (REPROGRAMACIÓN SEGÚN ANTICIPO): **14 de octubre de 2022**
 PLAZO DEL CONTRATO: **45 DÍAS**
 FECHA DE TERMINO VIGENTE: _____ FECHA DE TERMINO REAL: _____
 No. DE ESTIMACIÓN: **3 (TES) DE CIERRE**
 PERIODO DEL: **29 de octubre de 2022** AL: **27 de noviembre de 2022**
 AVANCE FÍSICO: _____
 AVANCE FINANCIERO: _____

No.	DESCRIPCIÓN	UNIDAD	VOLUMEN					PU.	IMPORTE
			CONTRATADO	ESTA ESTIM.	EST. ANTERIOR	ACUMULADO	EXCEDENTES		
CALLE LA CONCEPCION									
POSTES									
1	SUMINISTRO E INSTALACION DE POSTE CONICO OCTAGONAL DE CONCRETO REFORZADO DE 12 MTS DE ALTURA Y 750 KG/CM2 DE RESISTENCIA CLAVE CFE PCR-12-750. INCLUYE: CEPA EN TERRENO I O II, ERECCION, PLOMEO, ALINEADO, ACARREOS, LIMPIEZAS, TRABAJO TERMINADO.	PZA	6.00	0.00	6.00	6.00	0.00	\$ 17,378.47	\$ -
ESTRUCTURAS MEDIA TENSION									
2	SUMINISTRO E INSTALACION DE ESTRUCTURA EN MEDIA TENSION 13.2 KV, PARA CONVERTIR UNA ESTRUCTURA EXISTENTE TIPO VR20 EN VA20, PARA CABLE ACSR 1/0, A INSTALARSE EN POSTE DE CONCRETO O ACERO. INCLUYE: ELEMENTOS DE SUJECION, ACARREOS DENTRO DE LA OBRA, ELEVACIONES CUALQUIER ALTURA.	PZA	1.00	0.00	1.00	1.00	0.00	\$ 3,317.77	\$ -
3	SUMINISTRO E INSTALACION DE ESTRUCTURA EN MEDIA TENSION 13.2 KV, DE REMATE TIPO VR20, PARA CABLE ACSR 1/0, A INSTALARSE EN POSTE DE CONCRETO O ACERO. INCLUYE: ELEMENTOS DE SUJECION, ACARREOS DENTRO DE LA OBRA, ELEVACIONES CUALQUIER ALTURA.	PZA	1.00	0.00	1.00	1.00	0.00	\$ 9,267.25	\$ -
4	SUMINISTRO E INSTALACION DE ESTRUCTURA EN MEDIA TENSION 13.2 KV, DE PASO TIPO VS20, PARA CABLE ACSR 1/0, A INSTALARSE EN POSTE DE CONCRETO O ACERO. INCLUYE: ELEMENTOS DE SUJECION, ACARREOS DENTRO DE LA OBRA, ELEVACIONES CUALQUIER ALTURA.	PZA	3.00	0.00	3.00	3.00	0.00	\$ 4,595.08	\$ -
ESTRUCTURAS BAJA TENSION									
5	SUMINISTRO E INSTALACION DE ESTRUCTURA DE BAJA TENSION DE REMATE TIPO 1R3, PARA CABLE TIPO NEUTRANEL (2+1)1/0-2 AWG, A INSTALARSE EN POSTE DE CONCRETO O ACERO. INCLUYE: ELEMENTOS DE SUJECION, ACARREOS DENTRO DE LA OBRA, ELEVACIONES CUALQUIER ALTURA, LIMPIEZAS.	PZA	5.00	0.00	5.00	5.00	0.00	\$ 2,266.47	\$ -
6	SUMINISTRO E INSTALACION DE ESTRUCTURA DE BAJA TENSION DE PASO TIPO 1P3, PARA CABLE TIPO NEUTRANEL (2+1)1/0-2 AWG, A INSTALARSE EN POSTE DE CONCRETO O ACERO. INCLUYE: ELEMENTOS DE SUJECION, ACARREOS DENTRO DE LA OBRA, ELEVACIONES CUALQUIER ALTURA, LIMPIEZAS.	PZA	3.00	0.00	3.00	3.00	0.00	\$ 2,050.97	\$ -
7	SUMINISTRO E INSTALACION DE ESTRUCTURA DE BAJA TENSION DE REMATE PARA NEUTRO CORRIDO TIPO 1R1, PARA CABLE TIPO ACSR 1/0, A INSTALARSE EN POSTE DE CONCRETO O ACERO. INCLUYE: ELEMENTOS DE SUJECION, ACARREOS DENTRO DE LA OBRA, ELEVACIONES CUALQUIER ALTURA, LIMPIEZAS.	PZA	3.00	0.00	3.00	3.00	0.00	\$ 1,041.98	\$ -
RETENIDAS									
8	SUMINISTRO E INSTALACION DE RETENIDA EN MEDIA TENSION, VOLADA A POSTE (RVP), CON CABLE DE ACERO GALVANIZADO AG8 PARA UNA DISTANCIA INTERPOSTAL MAXIMA DE 50 MTS., INCLUYE: ACARREOS DENTRO DE LA OBRA, ELEVACIONES A CUALQUIER ALTURA, LIMPIEZAS, TRABAJO TERMINADO.	PZA	1.00	0.00	1.00	1.00	0.00	\$ 4,867.99	\$ -
9	SUMINISTRO E INSTALACION DE RETENIDA EN BAJA TENSION, SENCILLA DE ANCHA (RSM), CON CABLE DE ACERO GALVANIZADO AG8, INCLUYE: ACARREOS DENTRO DE LA OBRA, ELEVACIONES A CUALQUIER ALTURA, LIMPIEZAS, TRABAJO TERMINADO.	PZA	1.00	0.00	0.00	0.00	-1.00	\$ 5,179.67	\$ -
10	SUMINISTRO E INSTALACION DE RETENIDA EN BAJA TENSION DE POSTE A POSTE (RPP), CON CABLE DE ACERO GALVANIZADO AG8 PARA UNA DISTANCIA INTERPOSTAL MAXIMA DE 50 MTS., INCLUYE: ACARREOS DENTRO DE LA OBRA, ELEVACIONES A CUALQUIER ALTURA, LIMPIEZAS, TRABAJO TERMINADO.	PZA	1.00	0.00	1.00	1.00	0.00	\$ 4,039.03	\$ -

MUNICIPALIDAD DE
 SAN FRANCISCO DE LOS ROMO
 OBRA INFRAESTRUCTURA SOCIAL MUNICIPAL

[Handwritten signatures and marks]



FECHA :

NOMBRE DE LA OBRA: **AMPLIACIÓN DE RED ELECTRIFICACIÓN EN LA CALLE LA CONCEPCIÓN**

No. DE CONTRATO Y OBRA: **CONTRATO: FISMDF 011-012/2022**

OBRA: **FISMDF 011/2022**

IMPORTE DE CONTRATO: **\$485,855.20**

FECHA DE INICIO VIGENTE (CONTRATO): **14 de octubre de 2022**

FECHA DE INICIO REAL (REPROGRAMACIÓN SEGÚN ANTICIPO): **14 de octubre de 2022**

PLAZO DEL CONTRATO: **45 DÍAS**

FECHA DE TERMINO VIGENTE:

FECHA DE TERMINO REAL:

No. DE ESTIMACIÓN: **3 (TES) DE CIERRE**

PERIODO DEL: **29 de octubre de 2022**

AL: **27 de noviembre de 2022**

AVANCE FÍSICO:

AVANCE FINANCIERO:

No.	DESCRIPCIÓN	UNIDAD	VOLUMEN					PU.	IMPORTE
			CONTRATADO	ESTA ESTIM.	EST. ANTERIOR	ACUMULADO	EXCEDENTES		
SUBESTACIONES FUERZA									
11	SUMINISTRO E INSTALACION DE SUBESTACION DE FUERZA CON TRANSFORMADOR MONOFASICO TIPO POSTE DE 25 KVA 13200-120/240 V, AUTOPROTEGIDO EN MEDIA Y BAJA TENSION, NORMA "K", INCLUYE: ACARREOS DENTRO DE LA OBRA, ELEVACIONES A CUALQUIER ALTURA, LIMPIEZAS, TRABAJO TERMINADO.	PZA	1.00	0.00	1.00	1.00	0.00	\$ 79,256.89	\$ -
CONDUCTORES									
12	SUMINISTRO E INSTALACION DE CABLE ACSR 1/0 AWG, INCLUYE: TENDIDO, TENSIONADO, REMATADO, CONEXIONES, PRUEBAS DE FUNCIONAMIENTO, ELEVACIONES A CUALQUIER ALTURA, LIMPIEZAS.	M	432.00	0.00	416.00	416.00	-16.00	\$ 64.14	\$ -
13	SUMINISTRO E INSTALACION DE CABLE TIPO NEUTRANEL (2+1)1/0-2 AWG, INCLUYE: TENDIDO, TENSIONADO, REMATADO, CONEXIONES, PRUEBAS DE FUNCIONAMIENTO, ELEVACIONES A CUALQUIER ALTURA, LIMPIEZAS.	M	201.00	0.00	214.00	214.00	13.00	\$ 175.54	\$ -
PROTECCIONES									
14	SUMINISTRO E INSTALACION DE TIERRA FISICA PARA FINAL DE AEREA SECUNDARIA A BASE DE VARILLA COPERWELL DE 19 MM. DE DIAMETRO Y DE 3.05 M DE LONGITUD INCLUYE: CONECTOR MECANICO, LIMPIEZAS, TRABAJO TERMINADO.	PZA	2.00	0.00	2.00	2.00	0.00	\$ 2,303.88	\$ -
RETIROS Y RELOCALIZACIONES									
15	RETIRO DE RETENIDA EN MEDIA TENSION TIPO RVP, INCLUYE: MANIOBRAS, LIMPIEZAS, TRABAJO TERMINADO.	PZA	1.00	0.00	1.00	1.00	0.00	\$ 324.79	\$ -
PAGOS A CFE, GESTION Y TRAMITES									
16	INGENIERIA PARA LA ELABORACIÓN DEL PLANO DEFINITIVO DE CONSTRUCCIÓN, PRUEBAS ELECTRICAS DE CAMPO Y TRAMITES PARA LA ENTREGA-RECEPCION DE LA OBRA EN C.F.E. INCLUYE: FIRMA DEL INGENIERO RESPONSABLE, INTEGRACIÓN DE LA DOCUMENTACIÓN, COPIAS, TRAMITES DE GESTION ANTE CFE Y TODO LO NECESARIO PARA LA PAGO A C.F.E. POR CONCEPTO DE LIBRANZAS Y/O TRABAJOS EN VIVO.	PZA	0.50	0.00	0.50	0.50	0.00	\$ 11,899.19	\$ -
17		PZA	1.00	0.00	0.00	0.00	-1.00	\$ 7,126.07	\$ -
ALUMBRADO PUBLICO									
18	SUMINISTRO Y COLOCACION DE LUMINARIO LED 72 W. 120-240 V. INCLUYE, ACCESORIOS NECESARIOS, ACARREOS, ELEVACIONES A CUALQUIER ALTURA, CONEXIONES, PRUEBAS Y TRABAJO TERMINADO.	PZA	5.00	0.00	6.00	6.00	1.00	\$ 9,405.84	\$ -
19	SUMINISTRO E INSTALACION DE CONTROL DE PARALELO SISTEMA DE ALUMBRADO PUBLICO 220V INCLUYE: FOTOCONTROL CON INTERRUPTOR TERMOMAGNETICO CONTACTOR DE 30 AMPS PREPARACION PARA MEDICION MEDICION DE CFE, SISTEMA DE TIERRA, CANALIZACIONES, CONEXIONES, PBI.	PZA	1.00	0.00	1.00	1.00	0.00	\$ 16,780.47	\$ -

MUNICIPIO DE
SAN FRANCISCO DE LOS ROMO
2022
OPERADO
OBRA INFRA ESTRUCTURA
SOCIAL MUNICIPAL

Cuadras



FECHA : _____
 NOMBRE DE LA OBRA: **AMPLIACIÓN DE RED ELECTRIFICACIÓN EN LA CALLE LA CONCEPCIÓN**
 No. DE CONTRATO Y OBRA: **CONTRATO: FISDMF 011-012/2022** OBRA: **FISDMF 011/2022**
 IMPORTE DE CONTRATO: **\$485,855.20**
 FECHA DE INICIO VIGENTE (CONTRATO): **14 de octubre de 2022**
 FECHA DE INICIO REAL (REPROGRAMACIÓN SEGÚN ANTICIPO): **14 de octubre de 2022**
 PLAZO DEL CONTRATO: **45 DÍAS**
 FECHA DE TERMINO VIGENTE: _____ FECHA DE TERMINO REAL: _____
 No. DE ESTIMACIÓN: **3 (TES) DE CIERRE**
 PERIODO DEL: **29 de octubre de 2022** AL: **27 de noviembre de 2022**
 AVANCE FÍSICO: _____
 AVANCE FINANCIERO: _____

No.	DESCRIPCIÓN	UNIDAD	VOLUMEN					PU.	IMPORTE
			CONTRATADO	ESTA ESTIM.	EST. ANTERIOR	ACUMULADO	EXCEDENTES		
20	SUMINISTRO E INSTALACION DE ESTRUCTURA DE ALUMBRADO PUBLICO PASO O REMATE PARA CABLE TIPO NEUTRANEL (2+1)6c AWG, A INSTALARSE EN POSTE DE CONCRETO O ACERO. INCLUYE. ELEMENTOS DE SUJECION, ACARREOS DENTRO DE LA OBRA, ELEVACIONES CUALQUIER ALTURA, LIMPIEZAS.	PZA	7.00	0.00	10.00	10.00	3.00	\$ 733.65	\$ -
21	SUMINISTRO E INSTALACION DE CABLE TIPO NEUTRANEL (2+1)6c AWG, INCLUYE: TENDIDO, TENSIONADO, REMATADO, CONEXIONES, PRUEBAS DE FUNCIONAMIENTO, ELEVACIONES A CUALQUIER ALTURA, LIMPIEZAS.	M	201.00	110.04	191.96	302.00	101.00	\$ 56.36	\$ 6,201.85
INDIRECTOS NO EJECUTADOS									
22	INDIRECTO POR ADMINISTRACIÓN DE OBRA POR EL CONVENIO DE AMPLIACIÓN EN MONTO POR LA CANTIDAD DE \$150,46.37	IN	0.00	-1.00	0.00	-1.00	-1.00	\$ 955.89	-\$ 955.89
E01	SUMINISTRO E INSTALACIÓN DE RETENIDA EN BAJA TENSIÓN DE BANQUETA (RBA) CON CABLE DE ACERO GALVANIZADO AG8, INCLUYE ACARREOS DENTRO DE LA OBRA, ELEVACIONES A CUALQUIER ALTURA, LIMPIEZA, TRABAJO TERMINADO.	PZA	0.00	1.00	0.00	1.00	1.00	\$ 6,337.15	\$ 6,337.15
E02	RETIRO DE RETENIDA EN BAJA TENSIÓN TIPO RSA, INCLUYE: MANIOBRAS, LIMPIEZA, TRABAJO TERMINADO.	PZA	0.00	1.00	0.00	1.00	1.00	\$ 590.79	\$ 590.79

SUB-TOTAL \$ 12,173.90
 16 % IVA \$ 1,947.82
TOTAL \$ 14,121.72

OBSERVACIONES:

MUNICIPIO DE
 SAN FRANCISCO DE LOS ROMO

2022

OPERADO
 OBRA INFRA ESTRUCTURA
 SOCIAL MUNICIPAL

ING. J. JESUS HERNANDEZ FUENTES

Residente de Supervisión

Dirección de Obras Públicas del Municipio de San Francisco de los Romo

ING. FRANCISCO LAMIER ROSAS YÁÑEZ

Ecoestructuras, S.A. de C.V.

ARQ. ALFREDO FLORES MARMOLEJO

Jefe Departamento de Supervisión

Dirección de Obras Públicas del Municipio de San Francisco de los Romo

NUMEROS GENERADORES

ANEXO

NO. DE OBRA: FISMDF 011/2022
 NO. DE CONTRATO: FISMDF 011-012/2022
 DESCRIPCIÓN: 21 SUMINISTRO E INSTALACION DE CABLE TIPO NEUTRANEL (2+1)6c AWG, INCLUYE: TENDIDO, TENSIONADO, REMATADO, CONEXIONES, PRUEBAS DE
 UBICACIÓN: CALLE LA CONCEPCION

No. DE ESTIMACIÓN: 3 (TES) DE CIERRE

C R O Q U I S

No.

21 SUMINISTRO E INSTALACION DE CABLE TIPO NEUTRANEL (2+1)6c AWG, INCLUYE: TENDIDO, TENSIONADO, REMATADO, CONEXIONES, PRUEBAS DE FUNCIONAMIENTO, ELEVACIONES A CUALQUIER ALTURA, LIMPIEZAS.

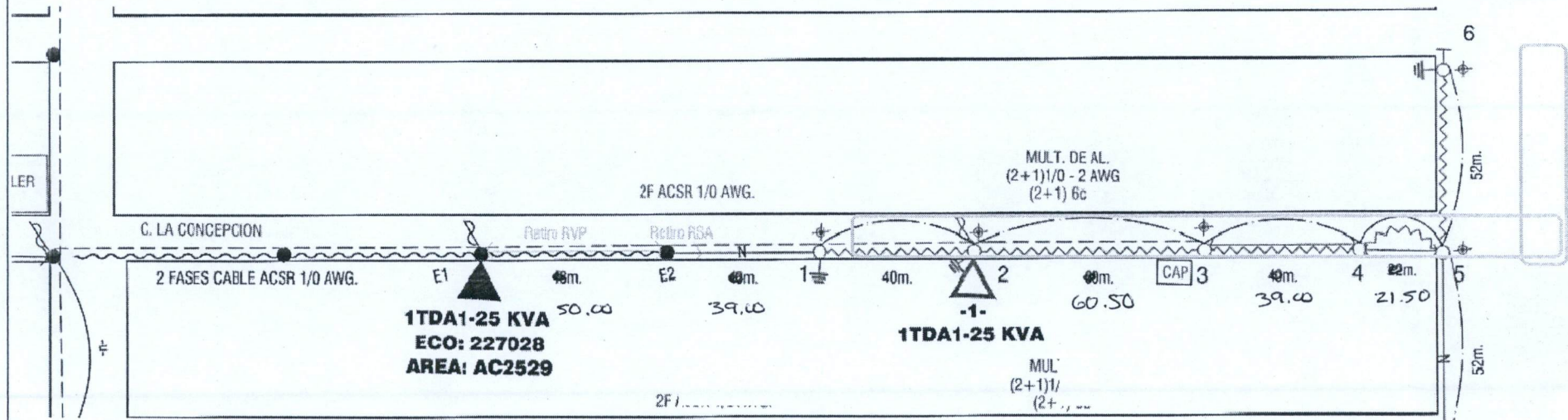

MUNICIPIO DE
SAN FRANCISCO DE LOS ROMO

OBSERVACIONES :

-- 2022

OPERADO
OBRA INFRA ESTRUCTURA
SOCIAL MUNICIPAL

RESIDENTE DE OBRA
Ing. Héctor Durón Esparza
Ecostrucciones, S.A. de C.V.

J. Jesus Hernandez Fuentes
RESIDENTE DE SUPERVISION
Ing. J. Jesus Hernandez Fuentes
Direccion de Obras Publicas

NUMEROS GENERADORES

ANEXO

NO. DE OBRA: FIS MDF 011/2022
 NO. DE CONTRATO: FIS MDF 011-012/2022
 DESCRIPCIÓN: 21 SUMINISTRO E INSTALACION DE CABLE TIPO NEUTRANEL (2+1)6c AWG, INCLUYE: TENDIDO, TENSIONADO, REMATADO, CONEXIONES, PRUEBAS DE UBICACIÓN: CALLE LA CONCEPCION

No. DE ESTIMACIÓN: 3 (TES) DE CIERRE

C R O Q U I S

21

SUMINISTRO E INSTALACION DE CABLE TIPO NEUTRANEL (2+1)6c AWG, INCLUYE: TENDIDO, TENSIONADO, REMATADO, CONEXIONES, PRUEBAS DE FUNCIONAMIENTO, ELEVACIONES A CUALQUIER ALTURA, LIMPIEZAS.

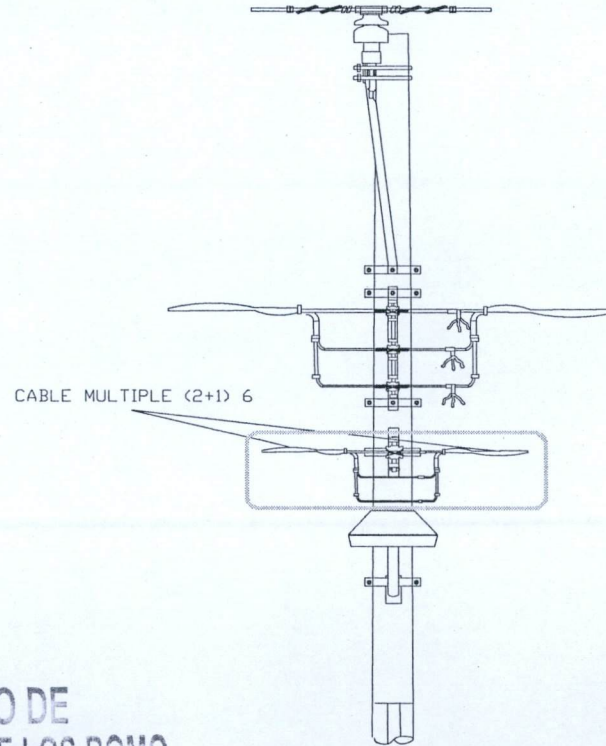
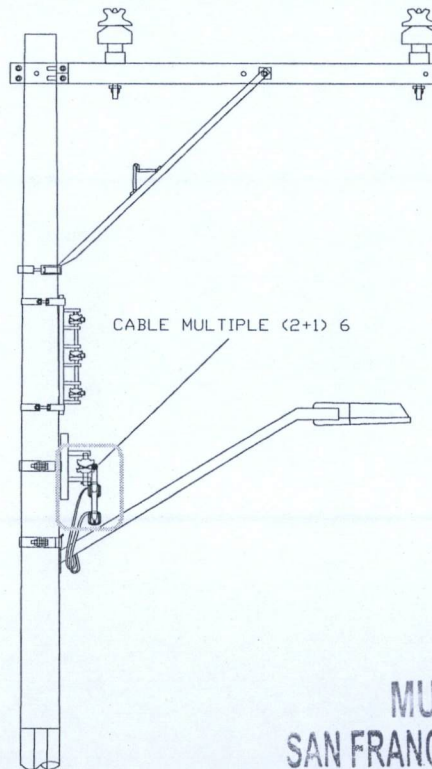

**MUNICIPIO DE
SAN FRANCISCO DE LOS ROMO**

OBSERVACIONES :

-- 2022

OPERADO

**OBRA INFRA ESTRUCTURA
SOCIAL MUNICIPAL**

RESIDENTE DE OBRA
Ing. Héctor Durón Esparza
Ecostrucciones, S.A. de C.V.

[Signature]
RESIDENTE DE SUPERVISION
Ing. J. Jesus Hernandez Fuentes
Direccion de Obras Publicas

NO. DE OBRA:	FISMDF 011/2022
NO. DE CONTRATO:	FISMDF 011-012/2022
DESCRIPCIÓN:	21 SUMINISTRO E INSTALACION DE CABLE TIPO NEUTRANEL (2+1)6c AWG, INCLUYE: TENDIDO, TENSIONADO, REMATADO, CONEXIONES, PRUEBAS DE
UBICACIÓN:	CALLE LA CONCEPCION

NUMEROS GENERADORES

ANEXO

NO. DE ESTIMACION: 3 (TES) DE CIEPPE

No.

FOTOGRAFIAS

21

SUMINISTRO E INSTALACION DE CABLE TIPO NEUTRANEL (2+1)6c AWG, INCLUYE: TENDIDO, TENSIONADO, REMATADO, CONEXIONES, PRUEBAS DE FUNCIONAMIENTO, ELEVACIONES A CUALQUIER ALTURA, LIMPIEZAS.

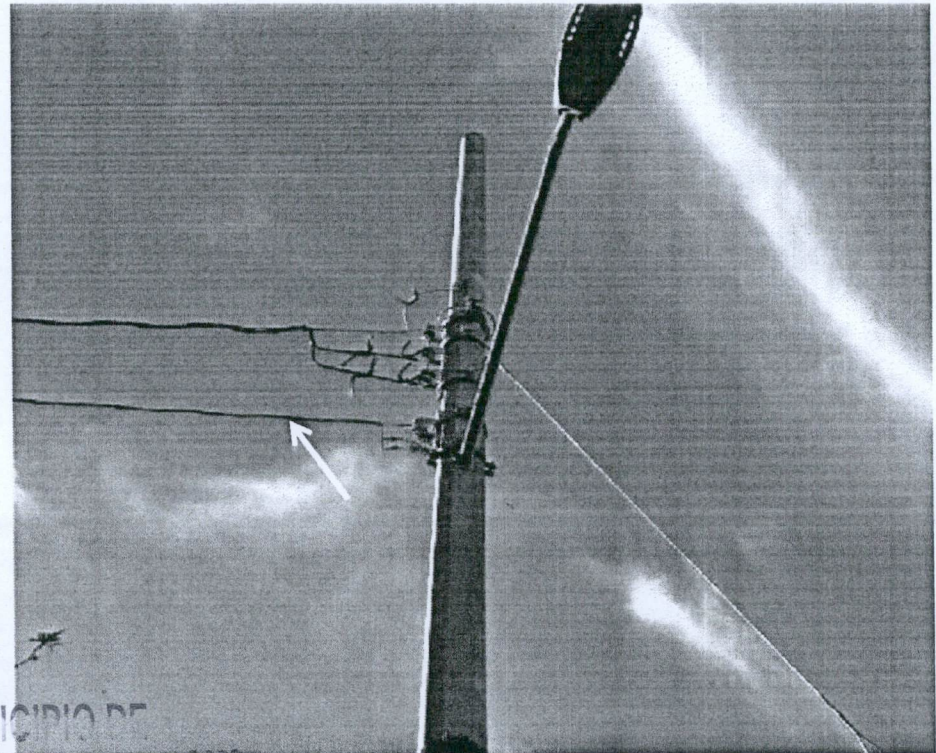
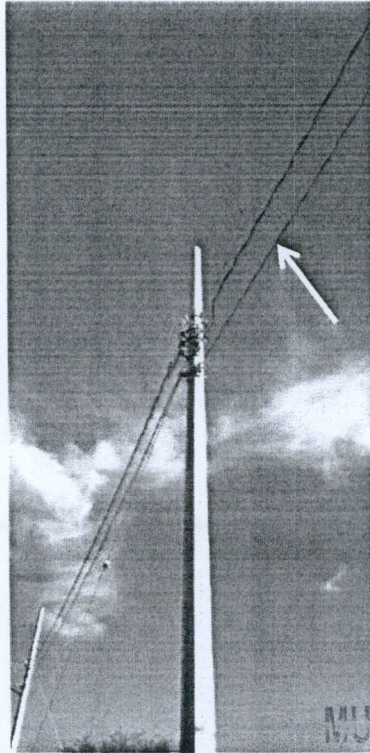
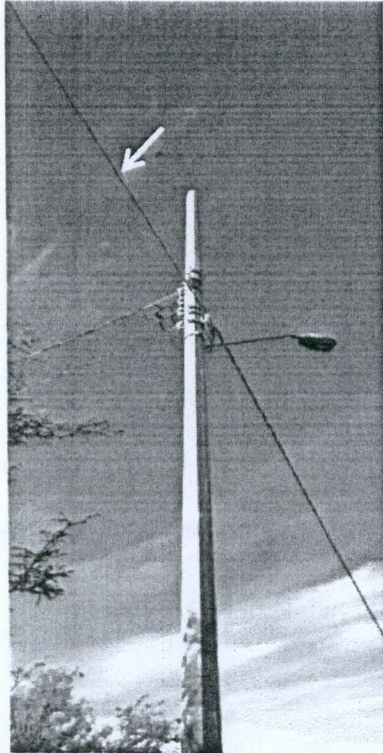

MUNICIPIO DE
SAN FRANCISCO DE LOS ROMO

OBSERVACIONES :

-- 2022

RESIDENTE DE OBRA
Ing. Héctor Durón Esparza
Ecostrucciones, S.A. de C.V.

OPERADO
OBRA INFRA ESTRUCTURA
SOCIAL MUNICIPAL

J. Jesus Hernandez Fuentes
RESIDENTE DE SUPERVISION
Ing. J. Jesus Hernandez Fuentes
Direccion de Obras Publicas

NUMEROS GENERADORES

NO. DE OBRA: FISMDF 011/2022
 NO. DE CONTRATO: FISMDF 011-012/2022
 DESCRIPCIÓN: E01 SUMINISTRO E INSTALACIÓN DE RETENIDA EN BAJA TENSIÓN DE BANQUETA (RBA) CON CABLE DE ACERO GALVANIZADO AG8, INCLUYE ACARREOS DENTRO DE LA OBRA, ELEVACIONES A
 UBICACIÓN: CALLE LA CONCEPCION

No. DE ESTIMACIÓN: ~~2000~~ 3 y FINIQUITO

No.	CONCEPTO	UNIDAD	LOCALIZACION			LARGO	ANCHO	ALTO	PZAS	RESULTADO	TOTAL	CROQUIS	FOTOGRAFIA
			EJE	TRAMO	TIPO								
23	SUMINISTRO E INSTALACIÓN DE RETENIDA EN BAJA TENSIÓN DE BANQUETA (RBA) CON CABLE DE ACERO GALVANIZADO AG8, INCLUYE ACARREOS DENTRO DE LA OBRA, ELEVACIONES A CUALQUIER ALTURA, LIMPIEZA, TRABAJO TERMINADO.	PZA	CONC.	P6					1.00	1.00	1.00	EN ANEXO	
TOTAL											1.00		

MUNICIPIO DE
SAN FRANCISCO DE LOS ROMO

-- 2022

OPERADO
OBRA INFRA ESTRUCTURA
SOCIAL MUNICIPAL

RESIDENTE DE OBRA
Ing. Héctor Durón Esparza
Ecostrucciones, S.A. de C.V.

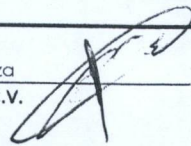

RESIDENTE DE SUPERVISION
Ing. J. Jesus Hernandez Fuentes
Direccion de Obras Publicas

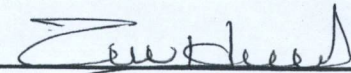

NUMEROS GENERADORES

ANEXO

NO. DE OBRA: FISMDF 011/2022

NO. DE CONTRATO: FISMDF 011-012/2022

DESCRIPCIÓN: E01 SUMINISTRO E INSTALACIÓN DE RETENIDA EN BAJA TENSIÓN DE BANQUETA (RBA) CON CABLE DE ACERO GALVANIZADO AG8, INCLUYE ACARREOS

UBICACIÓN: CALLE LA CONCEPCION

No. DE ESTIMACIÓN: ~~2 (DOS)~~ 3 Y FINIQUITO

CROQUIS

No.

23 SUMINISTRO E INSTALACIÓN DE RETENIDA EN BAJA TENSIÓN DE BANQUETA (RBA) CON CABLE DE ACERO GALVANIZADO AG8, INCLUYE ACARREOS DENTRO DE LA OBRA, ELEVACIONES A CUALQUIER ALTURA, LIMPIEZA, TRABAJO TERMINADO.

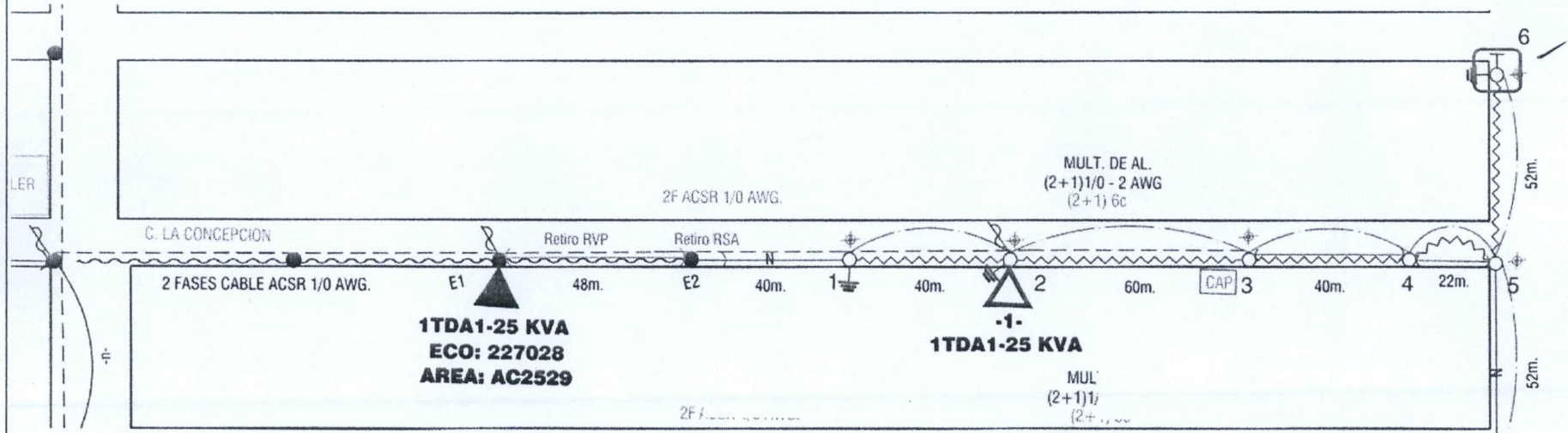

MUNICIPIO DE
SAN FRANCISCO DE LOS RIOS

2022

OPERADO
OBRA INFRA ESTRUCTURA
SOCIAL MUNICIPAL

OBSERVACIONES :

RESIDENTE DE OBRA
Ing. Héctor Durón Esparza
Ecostrucciones, S.A. de C.V.

RESIDENTE DE SUPERVISION
Ing. J. Jesus Hernandez Fuentes
Direccion de Obras Publicas

NUMEROS GENERADORES

ANEXO

NO. DE OBRA: FISMDF 011/2022

NO. DE CONTRATO: FISMDF 011-012/2022

DESCRIPCIÓN: E01 SUMINISTRO E INSTALACIÓN DE RETENIDA EN BAJA TENSIÓN DE BANQUETA (RBA) CON CABLE DE ACERO GALVANIZADO AG8, INCLUYE ACARREOS

UBICACIÓN: CALLE LA CONCEPCION

No. DE ESTIMACIÓN: ~~0008~~ 3 Y FINIQUITO

CROQUIS

No.

SUMINISTRO E INSTALACIÓN DE RETENIDA EN BAJA TENSIÓN DE BANQUETA (RBA) CON CABLE DE ACERO GALVANIZADO AG8, INCLUYE ACARREOS DENTRO DE LA OBRA, ELEVACIONES A CUALQUIER ALTURA, LIMPIEZA, TRABAJO TERMINADO.

23

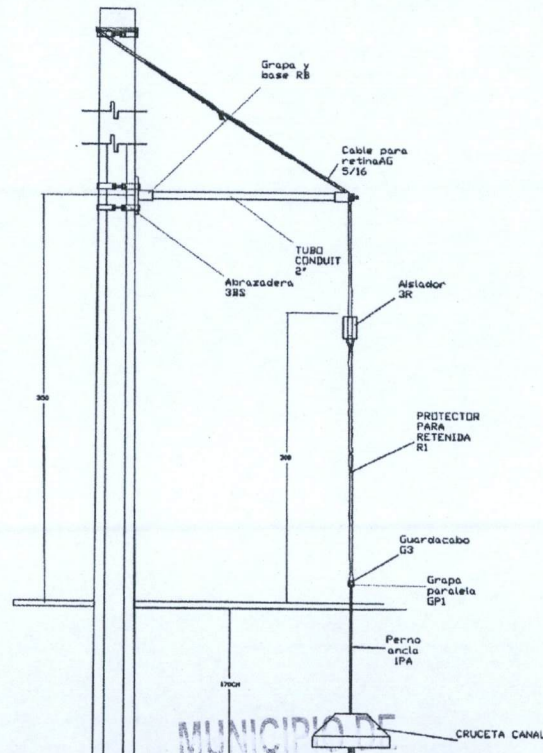

MUNICIPIO DE
SAN FRANCISCO DE LOS ROMO

OBSERVACIONES :

2022

RESIDENTE DE OBRA
Ing. Héctor Durón Esparza
Ecostrucciones, S.A. de C.V.

OPERADO
OBRA INFRA ESTRUCTURA
SOCIAL MUNICIPAL

RESIDENTE DE SUPERVISION
Ing. J. Jesus Hernandez Fuentes
Direccion de Obras Publicas

NUMEROS GENERADORES

ANEXO

NO. DE OBRA: FISMDF 011/2022
NO. DE CONTRATO: FISMDF 011-012/2022
DESCRIPCIÓN: E01 SUMINISTRO E INSTALACIÓN DE RETENIDA EN BAJA TENSIÓN DE BANQUETA (RBA) CON CABLE DE ACERO GALVANIZADO AG8, INCLUYE ACARREOS DENTRO DE LA UBICACIÓN:
UBICACIÓN: CALLE LA CONCEPCION

No. DE ESTIMACIÓN: ~~2005~~ 3 y FINIQUITO

FOTOGRAFÍAS

No.

23 SUMINISTRO E INSTALACIÓN DE RETENIDA EN BAJA TENSIÓN DE BANQUETA (RBA) CON CABLE DE ACERO GALVANIZADO AG8, INCLUYE ACARREOS DENTRO DE LA OBRA, ELEVACIONES A CUALQUIER ALTURA, LIMPIEZA, TRABAJO TERMINADO.

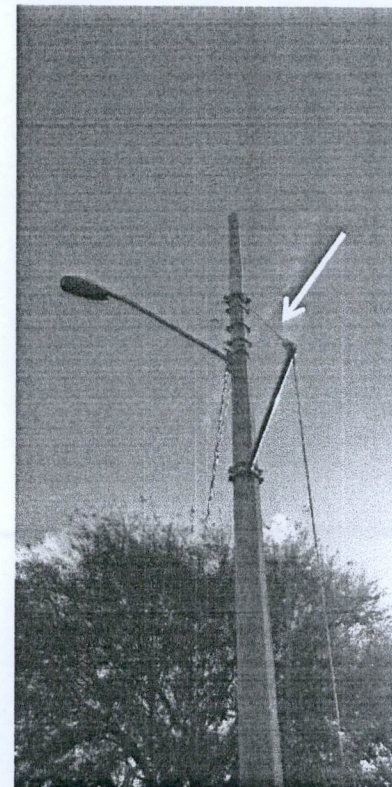
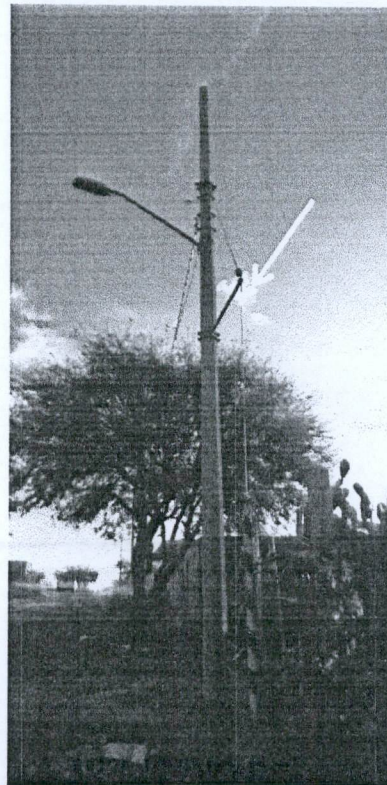
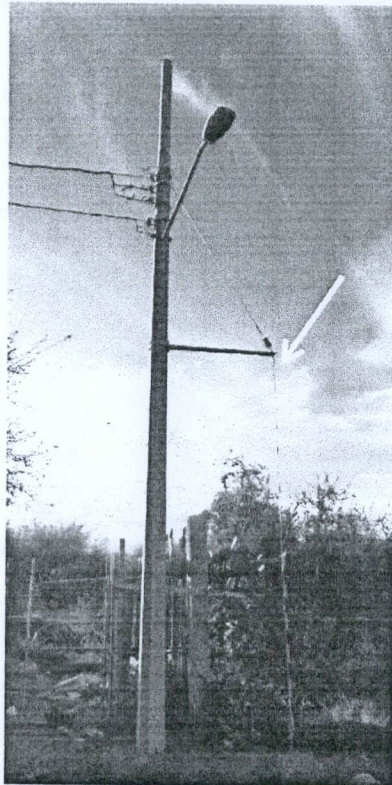

SAN FRANCISCO DE LAS BOMBAS

-- 2022

OBSERVACIONES :

RESIDENTE DE OBRA
Ing. Héctor Durón Esparza
Ecostrucciones, S.A. de C.V.

OPERADO
OBRA INFRA ESTRUCTURA
SOCIAL MUNICIPAL

RESIDENTE DE SUPERVISION
Ing. J. Jesus Hernandez Fuentes
Dirección de Obras Publicas

NO. DE OBRA: FISMDF 011/2022
 NO. DE CONTRATO: FISMDF 011-012/2022
 DESCRIPCIÓN: E02 RETIRO DE RETENIDA EN BAJA TENSIÓN TIPO RSA, INCLUYE: MANIOBRAS, LIMPIEZA, TRABAJO TERMINADO.
 UBICACIÓN: CALLE LA CONCEPCION

NUMEROS GENERADORES

No. DE ESTIMACIÓN: ~~2409~~ 3 y FINIQUITO

No.	CONCEPTO	UNIDAD	LOCALIZACION			LARGO	ANCHO	ALTO	PZAS	RESULTADO	TOTAL	CROQUIS	FOTOGRAFIA
			EJE	TRAMO	TIPO								
24	RETIRO DE RETENIDA EN BAJA TENSIÓN TIPO RSA, INCLUYE: MANIOBRAS, LIMPIEZA, TRABAJO TERMINADO.	PZA	CONC.	E2					1.00	1.00	1.00 ✓	EN ANEXO	
										TOTAL	1.00		

MUNICIPIO DE
SAN FRANCISCO DE LOS RIOS

-- 2022

OPERADO

OBRA INFRA ESTRUCTURA SOCIAL MUNICIPAL

RESIDENTE DE OBRA
Ing. Héctor Durón Esparza
Ecostrucciones, S.A. de C.V.

RESIDENTE DE SUPERVISION
Ing. J. Jesus Hernandez Fuentes
Direccion de Obras Publicas

NUMEROS GENERADORES

ANEXO

NO. DE OBRA: FISMDF 011/2022

NO. DE CONTRATO: FISMDF 011-012/2022

DESCRIPCIÓN: E02 RETIRO DE RETENIDA EN BAJA TENSIÓN TIPO RSA, INCLUYE: MANIOBRAS, LIMPIEZA, TRABAJO TERMINADO.

UBICACIÓN: CALLE LA CONCEPCION

No. DE ESTIMACIÓN: ~~0105~~ 3 4 FINQUITO

CROQUIS

E02 RETIRO DE RETENIDA EN BAJA TENSIÓN TIPO RSA, INCLUYE: MANIOBRAS, LIMPIEZA, TRABAJO TERMINADO.

24

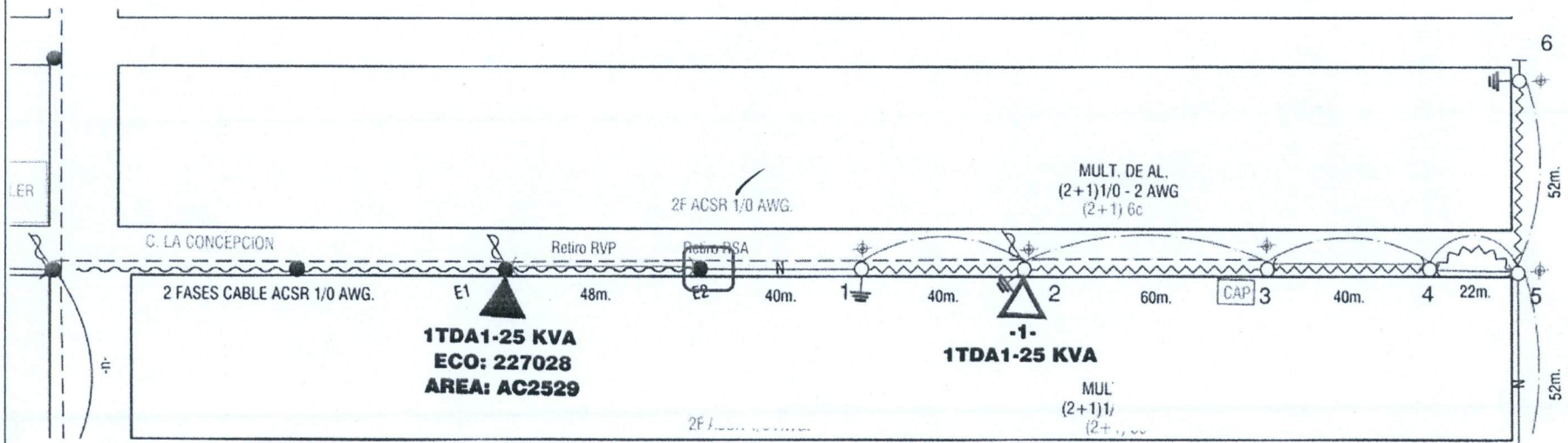

MUNICIPIO DE
SAN FRANCISCO DE LOS RIOS

2022

OPERADO
OBRA INFRA ESTRUCTURA
SOCIAL MUNICIPAL

OBSERVACIONES :

RESIDENTE DE OBRA
Ing. Héctor Durón Esparza
Ecostrucciones, S.A. de C.V.

RESIDENTE DE SUPERVISION
Ing. J. Jesus Hernandez Fuentes
Direccion de Obras Publicas

NUMEROS GENERADORES

ANEXO

NO. DE OBRA: FISDMF 011/2022

NO. DE CONTRATO: FISDMF 011-012/2022

DESCRIPCIÓN: E02 RETIRO DE RETENIDA EN BAJA TENSION TIPO RSA, INCLUYE: MANIOBRAS, LIMPIEZA, TRABAJO TERMINADO.

UBICACIÓN: CALLE LA CONCEPCION

No. DE ESTIMACIÓN: ~~009~~ 3 y FINIQUITO

C R O Q U I S

24 RETIRO DE RETENIDA EN BAJA TENSION TIPO RSA, INCLUYE: MANIOBRAS, LIMPIEZA, TRABAJO TERMINADO.

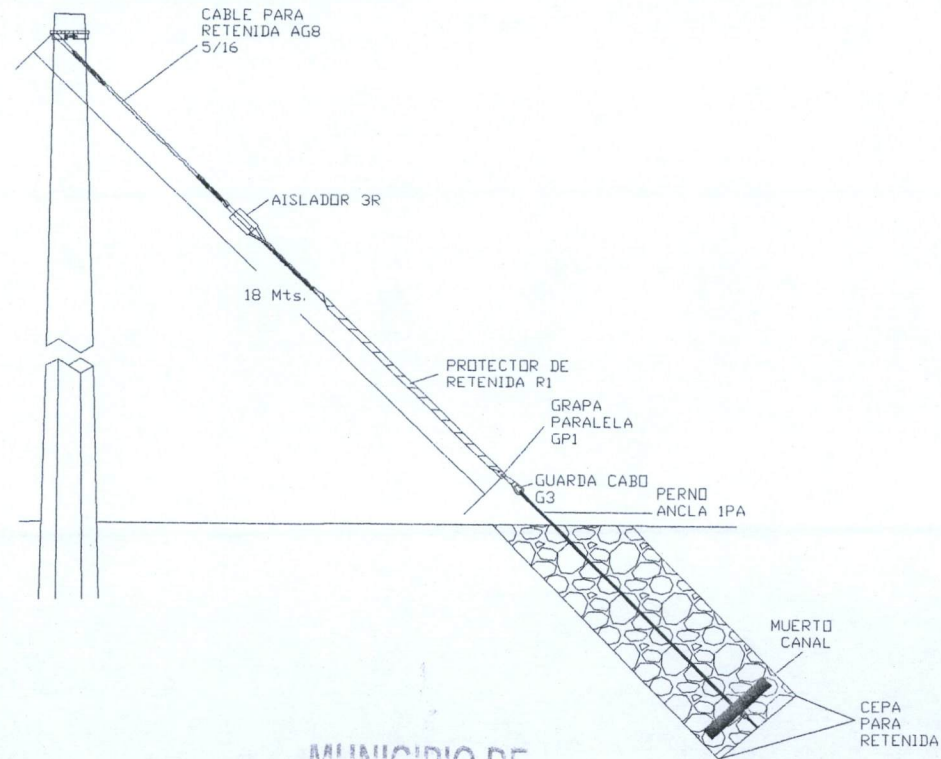

MUNICIPIO DE
SAN FRANCISCO DE LOS RIOS

2022

OBSERVACIONES :

RESIDENTE DE OBRA
Ing. Héctor Durón Esparza
Ecostrucciones, S.A. de C.V.

OPERADO
OBRA INFRA ESTRUCTURA
SOCIAL MUNICIPAL

RESIDENTE DE SUPERVISION
Ing. J. Jesus Hernandez Fuentes
Direccion de Obras Publicas

NUMEROS GENERADORES

ANEXO

NO. DE OBRA: FISDMF 011/2022

NO. DE CONTRATO: FISDMF 011-012/2022

DESCRIPCIÓN: E02 SUMINISTRO E INSTALACION DE RETENIDA EN BAJA TENSION, SENCILLA DE ANCLA (RSA), CON CABLE DE ACERO GALVANIZADO AG8, INCLUYE: ACARREOS

UBICACIÓN: CALLE LA CONCEPCION

No. DE ESTIMACIÓN: ~~0000~~ 3 y FINIQUITO

FOTOGRAFIAS

No.

E02 24 SUMINISTRO E INSTALACION DE RETENIDA EN BAJA TENSION, SENCILLA DE ANCLA (RSA), CON CABLE DE ACERO GALVANIZADO AG8, INCLUYE: ACARREOS DENTRO DE LA OBRA, ELEVACIONES A CUALQUIER ALTURA, LIMPIEZAS, TRABAJO TERMINADO.

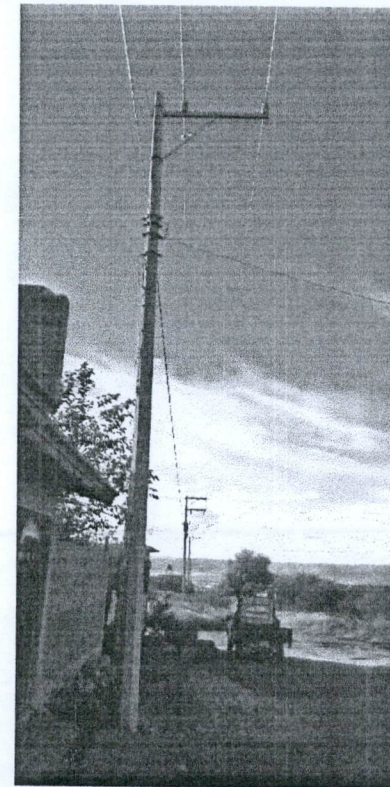

MUNICIPIO DE
SAN FRANCISCO DE LOS ROMO

-- 2022

OPERADO
OBRA INFRA ESTRUCTURA
SOCIAL MUNICIPAL

OBSERVACIONES :

RESIDENTE DE OBRA
Ing. Héctor Durón Esparza
Ecostrucciones, S.A. de C.V.

RESIDENTE DE SUPERVISION
Ing. J. Jesus Hernandez Fuentes
Díreccion de Obras Publicas



Aseguradora Aserta, S.A. de C.V.,
 Grupo Financiero Aserta
 RFC: AAS9207314T7
 Avenida Periférico Sur Número 4829,
 Interior Piso 9
 Col. Parque del Pedregal
 México 14010, Alcaldía Tlalpan, Ciudad
 de México
 Teléfono: (55) 5447-3900

Fianza Número: 3706-09649-0
Código de Seguridad: CGFyDGX
Folio: 3278219
Monto de la fianza: \$90,911.78
Monto de este movimiento: \$90,911.78

PÓLIZA DE FIANZA

Lugar y Fecha de Expedición: Ciudad de México, 1 de Diciembre de 2022
Movimiento: Emisión
Fiado: ECOSTRUCCIONES, S.A. DE C.V.

Moneda: MXN
Vigencia: De conformidad con el texto de la póliza de fianza.

Aseguradora ASERTA, S.A. DE C.V., Grupo Financiero ASERTA, en uso de la autorización que le fue otorgada por el Gobierno Federal por conducto de la Comisión Nacional de Seguros y Fianzas en los términos de los Artículos 11° y 36° de la Ley de Instituciones de Seguros y de Fianzas, se constituye fiadora:

Ante MUNICIPIO DE SAN FRANCISCO DE LOS ROMO

ASEGURADORA ASERTA, S.A. DE C.V. GRUPO FINANCIERO ASERTA, EN EJERCICIO DE LA AUTORIZACIÓN QUE LE OTORGÓ EL GOBIERNO FEDERAL, POR CONDUCTO DE LA SECRETARÍA DE HACIENDA Y CRÉDITO PÚBLICO, EN LOS TÉRMINOS DE LOS ARTÍCULOS 11° Y 36° DE LA LEY DE INSTITUCIONES DE SEGUROS Y DE FIANZAS, SE CONSTITUYE FIADORA POR LA SUMA DE: \$90,911.78 (NOVENTA MIL NOVECIENTOS ONCE PESOS 78/100 M.N.)

ANTE: MUNICIPIO DE SAN FRANCISCO DE LOS ROMO, PARA GARANTIZAR POR ECOSTRUCCIONES, S.A. DE C.V. CON DOMICILIO EN LA TINAJA NO. 117, FRACC. OJOCALIENTE I, C.P. 20196, AGUASCALIENTES, AGS., LOS DEFECTOS, LOS VICIOS OCULTOS Y CUALQUIER OTRA RESPONSABILIDAD EN QUE HUBIERE INCURRIDO EN LOS TÉRMINOS DEL CONTRATO DE OBRA PÚBLICA EN BASE A PRECIOS UNITARIOS Y TIEMPO DETERMINADO NUMERO FISMDF 011-012/2022 DE FECHA 03 DE OCTUBRE DE 2022, QUE SE FINCÓ A ESA EMPRESA CON MOTIVO DEL ADJUDICACION NO. IRE-004-22 PAQ. 01, CON FECHA DE ADJUDICACIÓN 26 DE SEPTIEMBRE DE 2022, RELATIVO A LA OBRA NO. FISMDF 011/2022 Y FISMDF 012/2022-AMPLIACION DE ELECTRIFICACION EN CALLE LA CONCEPCION Y CALLE LA GUAYANA, PUERTECITO DE LA VIRGEN EN EL MUNICIPIO DE SAN FRANCISCO DE LOS ROMO EN EL ESTADO DE AGUASCALIENTES; LA PRESENTE FIANZA PERMANECERÁ VIGENTE DURANTE EL PLAZO DE DOCE MESES, CONTADOS A PARTIR DE LA RECEPCIÓN FÍSICA DE LOS TRABAJOS, ASÍ COMO DURANTE LA SUBSTANCIACIÓN DE TODOS LOS RECURSOS Y MEDIOS DE DEFENSA LEGALES QUE, EN SU CASO, SEAN INTERPUESTOS POR CUALQUIERA DE LAS PARTES Y HASTA QUE SE DICTE LA RESOLUCIÓN DEFINITIVA POR AUTORIDAD COMPETENTE; LA PRESENTE GARANTÍA SOLO PODRÁ SER CANCELADA A SOLICITUD EXPRESA Y PREVIA AUTORIZACIÓN POR ESCRITO DEL MUNICIPIO DE SAN FRANCISCO DE LOS ROMO; AFIANZADORA ASEGURADORA ASERTA, S.A. DE C.V. GRUPO FINANCIERO ASERTA, EXPRESAMENTE CONSIENTE: A) QUE LA PRESENTE FIANZA SE OTORGA DE CONFORMIDAD CON LO ESTIPULADO EN EL CONTRATO ARRIBA INDICADO; B) QUE EN CASO DE QUE SE DETECTEN DEFECTOS, VICIOS OCULTOS Y/O CUALQUIER OTRA RESPONSABILIDAD A CARGO DEL CONTRATISTA, DERIVADOS DE LOS TRABAJOS REALIZADOS, EL MUNICIPIO DE SAN FRANCISCO DE LOS ROMO PODRÁ PRESENTAR RECLAMACIÓN DE LA PARA VALIDAR LA AUTENTICIDAD DE ESTA PÓLIZA INGRESA A www.aserta.com.mx

CLÁUSULAS IMPORTANTES AL FINAL DE ESTA PÓLIZA

Esta fianza es nula para garantizar operaciones de crédito aun cuando el texto de la misma diga lo contrario. De conformidad con el artículo 214 de la Ley de Instituciones de Seguros y de Fianzas LA ASEGURADORA podrá usar equipos y medios electrónicos, y el uso de los medios de identificación en sustitución de la firma autógrafa producirá los mismos efectos que las leyes otorgan a los documentos correspondientes y tendrán el mismo valor probatorio. Con la aceptación de esta póliza, el beneficiario manifiesta expresamente su consentimiento para que ASEGURADORA ASERTA, S.A. DE C.V., GRUPO FINANCIERO ASERTA, emita las fianzas y los documentos modificatorios a su favor, indistintamente en forma escrita o a través de medios electrónicos. Esta fianza es la impresión de un documento digital el cual ha sido emitido de conformidad con las disposiciones del Código de Comercio respecto a la Firma Electrónica Avanzada. Con la aceptación de esta póliza y con el fin de establecer que la fianza electrónica proviene de LA ASEGURADORA, se acuerda en los términos del artículo 90 bis del Código de Comercio, como procedimiento de identificación y validación de la misma, la obtención del certificado de autenticidad disponible en la página de Internet www.aserta.com.mx, para todos los efectos legales. Forma parte de esta póliza el anexo: "NORMATIVIDAD APLICABLE A LA PÓLIZA DE FIANZA".

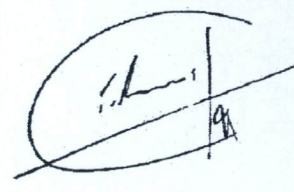

MANUEL CARDENAS CAMPOS

LÍNEA DE VALIDACIÓN
A11B C078 R22

"En cumplimiento a lo dispuesto en los artículos 209 y 210 de la Ley de Instituciones de Seguros y de Fianzas, la documentación contractual y la nota técnica respectiva quedaron registradas ante la Comisión Nacional de Seguros y Fianzas, a partir del día 5 de junio de 2015 con el número CNSF-E0012-0076-2015".

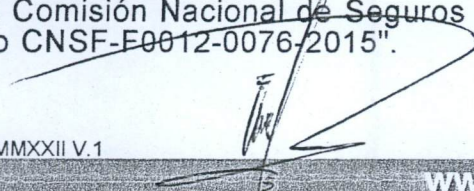

yWMeFOnY6ING2BY2JUS55DcaM4c0nLunemrS1865+C88FDvEm3p20zYp3tpiRXReyprwGDS7XKE1bdIstISitBMWkckG8h6cvgTxlU760JmdwhlAx7e4/vjpa+uP4mWuIwCUGJdJYtHVMWkz6KT0L0EJr80CqS73d37YWhsECrae+hs5zS9cBzq3JhJ
 7oYqTlueD7UMIV0u44z871d4z4V6PXYAJAUn0ngwDPEKfP8u3XCpwg10HWMzDdHJ8z0HujpmpLp2B2+U2N1vQyrlfFBRZwXey5CnXSmtTtokWkIE11r0jCSaBaAYPhllCD8h8MA9FZg==
 Serie Certificada: 00000100009900014951, Prestador de Servicios de Certificación: Cecoban SA de CV



Aseguradora Aserta, S.A. de C.V.,
 Grupo Financiero Aserta
 RFC: AAS9207314T7
 Avenida Periférico Sur Número 4829,
 Interior Piso 9
 Col. Parque del Pedregal
 México 14010, Alcaldía Tlalpan, Ciudad
 de México
 Teléfono: (55) 5447-3900

Fianza Número: 3706-09649-0
 Código de Seguridad: CGFYDGX
 Folio: 3278219
 Monto de la fianza: \$90,911.78
 Monto de este movimiento: \$90,911.78

PÓLIZA DE FIANZA

Lugar y Fecha de Expedición: Ciudad de México, 1 de Diciembre de 2022
 Movimiento: Emisión
 Fiado: ECOSTRUCCIONES, S.A. DE C.V.

Moneda: MXN
 Vigencia: De conformidad con el texto de la póliza de fianza.

Aseguradora ASERTA, S.A. DE C.V., Grupo Financiero ASERTA, en uso de la autorización que le fue otorgada por el Gobierno Federal por conducto de la Comisión Nacional de Seguros y Fianzas en los términos de los Artículos 11° y 36° de la Ley de Instituciones de Seguros y de Fianzas, se constituye fiadora:

Ante MUNICIPIO DE SAN FRANCISCO DE LOS ROMO

MISMA DENTRO DEL PERIODO DE VIGENCIA ESTIPULADO EN LA PRESENTE GARANTÍA, E INCLUSO, DENTRO DEL PLAZO DE DIEZ MESES, CONTADOS A PARTIR DEL DÍA SIGUIENTE EN QUE CONCLUYA SU VIGENCIA; C) QUE LA FIANZA SOLO PODRÁ SER CANCELADA A SOLICITUD EXPRESA Y PREVIA AUTORIZACIÓN POR ESCRITO EL MUNICIPIO DE SAN FRANCISCO DE LOS ROMO; D) QUE DA SU CONSENTIMIENTO AL MUNICIPIO DE SAN FRANCISCO DE LOS ROMO EN LO REFERENTE AL ARTÍCULO 179 DE LA LEY DE INSTITUCIONES DE SEGUROS Y DE FIANZAS PARA EL CUMPLIMIENTO DE LAS OBLIGACIONES QUE SE AFIANZAN; E) QUE LA FIANZA CONTINUARÁ VIGENTE DURANTE LA SUBSTANCIACIÓN DE TODOS LOS RECURSOS Y MEDIOS DE DEFENSA LEGALES QUE, EN SU CASO, SEAN INTERPUESTOS POR CUALQUIERA DE LAS PARTES, HASTA QUE SE DICTE LA RESOLUCIÓN DEFINITIVA POR AUTORIDAD COMPETENTE, AFIANZADORA ASEGURADORA ASERTA, S.A. DE C.V. GRUPO FINANCIERO ASERTA, ADMITE EXPRESAMENTE SOMETERSE INDISTINTAMENTE, Y A ELECCIÓN DEL BENEFICIARIO, A CUALESQUIERA DE LOS PROCEDIMIENTOS LEGALES ESTABLECIDOS EN LOS ARTÍCULOS 279, 282 Y/O 283 DE LA LEY DE INSTITUCIONES DE SEGUROS Y DE FIANZAS EN VIGOR O, EN SU CASO, A TRAVÉS DEL PROCEDIMIENTO QUE ESTABLECE EL ARTÍCULO 63 DE LA LEY DE PROTECCIÓN Y DEFENSA AL USUARIO DE SERVICIOS FINANCIEROS VIGENTE.

=FIN DE TEXTO=

MUNICIPIO DE
 SAN FRANCISCO DE LOS ROMO
 -- 2022
 OPERADO
 OBRA INFRA ESTRUCTURA
 SOCIAL MUNICIPAL

PARA VALIDAR LA AUTENTICIDAD DE ESTA PÓLIZA INGRESA A www.aserta.com.mx
 CLAUSULAS IMPORTANTES AL FINAL DE ESTA PÓLIZA

Esta fianza es nula para garantizar operaciones de crédito aun cuando el texto de la misma diga lo contrario. De conformidad con el artículo 214 de la Ley de Instituciones de Seguros y de Fianzas LA ASEGURADORA podrá usar equipos y medios electrónicos, y el uso de los medios de identificación en sustitución de la firma autógrafa producirá los mismos efectos que las leyes otorgan a los documentos correspondientes y tendrán el mismo valor probatorio. Con la aceptación de esta póliza, el beneficiario manifiesta expresamente su consentimiento para que ASEGURADORA ASERTA, S.A. DE C.V., GRUPO FINANCIERO ASERTA, emita las fianzas y los documentos modificatorios a su favor, indistintamente en forma escrita o a través de medios electrónicos. Esta fianza es la impresión de un documento digital el cual ha sido emitido de conformidad con las disposiciones del Código de Comercio respecto a la Firma Electrónica Avanzada. Con la aceptación de esta póliza y con el fin de establecer que la fianza electrónica proviene de LA ASEGURADORA, se acuerda en los términos del artículo 90 bis del Código de Comercio, como procedimiento de identificación y validación de la misma, la obtención del certificado de autenticidad disponible en la página de Internet www.aserta.com.mx, para todos los efectos legales. Forma parte de esta póliza el anexo: "NORMATIVIDAD APLICABLE A LA PÓLIZA DE FIANZA".

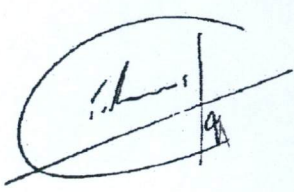

MANUEL CARDENAS CAMPOS

LÍNEA DE VALIDACIÓN

Firmas: FyX6N2B72US5DsNm0i0rUsensmSbt85+C8R8DvEnH3qz0zYp3tpXRsyppwGDS7XRE7bd/ISIS+BMWlcsK38h8cvgTvxIU760lmdvHIAx+7e4wjaia+uP4mX8uiliwCu9DJTYHVVMIkz6KTKTOLCEJr8OgS73d37yWmsECrae+beSuzZ9Czq3JhJ
 Serie Certificado: 00000100009900014951, Prestador de Servicios de Certificación: Cocoban SA de CV

BITACORA DE OBRA

HOJA _____

CONTRATO FISMDF 011-012/2022

OBRA FISMDF 011/2022

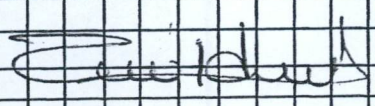
NOTA	11 DIC 2022
CON ESTA FECHA EL AREA DE SUPERVISION HACE LA OBSERVACION DE LA PRECISION DE LOS GENERADORES ESTIMACION NO 3 Y FINQUITO LOS MONTO ESTAN CORRECTOS FALTANDO RESALDO DE LOS MISMOS, SIENDO RECIBIDA LOS 30 NOV 22 SE ENTREGA PREFACTURA AL CONTRATISTA Y GERENTES ESPERANDO PRONTO REGRESO.	
ESTIMACION NO 3 Y FINQUITO PERIODO 29 OCT AL 27 NOV 2022 POR LO CUAL SE AUTORIZA ESTIMACION NO 3 Y FINQUITO CON LA SIGUIENTE ESTRUCTURA:	
MONTO BASE	12, 173.90
ANTICIPO	0.00
SUB TOTAL CIVIL	14, 121.72
RETENCIONES	121.74
TOTAL A PAGAR	13, 999.98
<div style="text-align: center; margin-top: 50px;">  </div>	

MUNICIPIO DE
SAN FRANCISCO DE LOS RIOS

-- 2022

OPERADO
OBRA INFRA ESTRUCTURA
SOCIAL MUNICIPAL

Dirección de
OBRAS PÚBLICAS

Ayuntamiento de
**SAN FRANCISCO
DE LOS ROMO**
2021 ♦ 2024



DIRECCIÓN DE OBRAS PÚBLICAS DEL MUNICIPIO DE SAN FRANCISCO DE LOS ROMO
No. Oficio: DOP/621/22
San Francisco de los Romo, Ags., 22 de diciembre de 2022
Asunto: LIBERACIÓN DE PAGO

C.P. MARTHA ALICIA GONZÁLEZ MARTÍNEZ
DIRECTORA DE FINANZAS Y ADMINISTRACION
PRESENTE

2361

Por medio del presente le remito la documentación de la estimación No. 3 (de Finiquito), para que se realicen los trámites necesarios para su pago.

No. de Obra: FIS MDF 011/2022
Nombre de la Obra: AMPLIACIÓN DE ELECTRIFICACION EN LA CALLE LA CONCEPCIÓN
Programa: Fondo de Aportaciones para la Infraestructura Social Municipal y de las Demarcaciones territoriales del Distrito Federal
Contratista: ECOSTRUCCIONES, S.A. DE C.V. (ECO050310DM0)
Contrato: FIS MDF 011-012/2022 11 No Factura: 291
Objeto del Contrato: AMPLIACIÓN DE ELECTRIFICACION EN CALLE LA CONCEPCIÓN, PUERTECITO DE LA VIRGEN EN EL MUNICIPIO DE SAN FRANCISCO DE LOS ROMO EN EL ESTADO DE AGUASCALIENTES.
Monto del Contrato: \$ 485,855.20 (CUATROCIENTOS OCHENTA Y CINCO MIL OCHOCIENTOS CINCUENTA Y CINCO PESOS 20/100 M.N.)
Monto a Pagar: \$13,999.98 (TRECE MIL NOVECIENTOS NOVENTA Y NUEVE PESOS 98/100 M.N.)

Así mismo le solicito que una vez termiando dicho trámite se nos haga llegar el auxiliar contable .

Sin otro particular de momento, me es grato enviarle un cordial saludo agradeciendo de antemano las atenciones al presente.

ATENTAMENTE

ING. JOSE DE JESUS CHAVEZ GARCIA
DIRECTOR DE OBRAS DEL MUNICIPIO DE SAN FRANCISCO DE LOS ROMO

MUNICIPIO DE
SAN FRANCISCO DE LOS ROMO

2022
OBRA INFRA ESTRUCTURA
SOCIAL MUNICIPAL

C.c.p. Archivo

Av. Benito Juárez S/N, Rancho La Trinidad,
San Francisco de los Romo, Ags. Tel: (465) 967 0124 ext. 1654