



Usr: SuSaNa
Rep: rptPoliza

Municipio de San Francisco de los Romo
ESTADO DE AGUASCALIENTES

Póliza: C05553 Del 23/12/2022



Fecha y hora de Impresión | 23/dic./2022
12:05 p. m.
Página | 1

Concepto: FISM 2022 PAGADO EST 2 OBRA FISDMF 012-2022 AMPLIACIÓN DE ELECTRIFICACIÓN EN LA CALLE LA GUAYANA, PU. GP Folio: 404

Beneficiario: **ECOSTRUCCIONES, S.A. DE C.V.**

No	Cuenta	Descripción de la cuenta	Cargo	Abono	Concepto del movimiento
0001	8270-2501-K038-J04-61302-2	OBRAS PARA EL	\$309,339.71		GP Folio: 404
0002	8260-2501-K038-J04-61302-2	OBRAS PARA EL		\$309,339.71	GP Folio: 404
0003	2113-000266	ECOSTRUCCIONES, S.A. DE C.V.	\$309,339.71		GP Folio: 404
0004	1112-003-002	Bancomer Cta. 011793039-9 FISM		\$152,003.14	GP Folio: 404
0005	1134-003-013	Ecostrucciones, S.A. de C.V.		\$154,669.85	FISM 2022 PAGADO EST 2 OBRA FISDMF 012-2022
0006	2117-9-005-001	0.1% COLEGIO DE		\$266.67	FISM 2022 PAGADO EST 2 OBRA FISDMF 012-2022
0007	2117-9-005-002	0.2% ORGANO SUPERIOR DE		\$533.34	FISM 2022 PAGADO EST 2 OBRA FISDMF 012-2022
0008	2117-9-005-003	0.2% INST. DE CAPACIT. DE LA		\$533.34	FISM 2022 PAGADO EST 2 OBRA FISDMF 012-2022
0009	2117-9-005-004	0.5% CONTRALORIA MUNICIPAL		\$1,333.37	FISM 2022 PAGADO EST 2 OBRA FISDMF 012-2022
Sumas iguales =>			618,679.42	618,679.42	

MUNICIPIO DE
SAN FRANCISCO DE LOS ROMO
-- 2022
OPERADO
OBRA INFRA ESTRUCTURA
SOCIAL MUNICIPAL

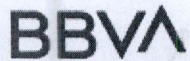

Fecha y hora de consulta

23/12/2022 12:19:49 PM

Contrato

00796395

Nombre del Cliente

MUNICIPIO DE SAN FRANCISCO
DE LOS ROMO

BBVA Net Cash - Pagos Interbancarios

Operación autorizada

MUNICIPIO DE
SAN FRANCISCO DE LOS ROMO

Transferencia en proceso de validación y aplicación.

2022

Datos del firmante

OPERADO
OBRA INFRA ESTRUCTURA
SOCIAL MUNICIPAL

Usuario: ADMIN1

Poder: 100%

Datos de la operación

Tipo de operación: Pago Interbancario

Descripción: EST 2 FIS MDF 012

Importe de la operación: 152,003.14 MXP

Cuenta de retiro: 0117930399

Cuenta de depósito: 072010001882473416

Divisa de la cuenta: MXP

Divisa de la cuenta: MXP

Titular de la cuenta: MUNICIPIO DE SAN FRA
NCISCO DE LOS ROMO

Titular de la cuenta: ECOSTRUCCIONES SA DE CV

Nombre banco destino: BANORTE

Fecha de creación: 23/12/2022

Fecha de aplicación: 23/12/2022

Concepto de pago: PAGO EST 2 FIS MDF 11-012

Referencia numérica: 231222

Instrumento de seguridad: ASD 6550927880

Hora de captura en el canal: 12:19:42

Datos de confirmación de la transferencia

Folio interbancario: 0000971055

Clave de rastreo: 002601002212230000971055

Folio de firma: 0072147018

Folio único: I401202212231219420072147024

Estado operación

Porcentaje Firmado: 100%

Estado: Operado

Detalle de firmas

Acción	Usuario	Porcentaje aportado	Fecha
CREO	ADMIN1	--- %	23/12/2022
FIRMO	ADMIN1	100 %	23/12/2022

RFC	MSF920130TQ9	Fecha expedición	22/12/2022 13:42:43
Nombre	MUNICIPIO DE SAN FRANCISCO DE LOS ROMO	Uso CFDI	(P01) Por definir
Calle	FRANCISCO ROMO JIMENEZ 102		
Colonia	SAN JOSE DE BUENAVISTA Municipio SAN FRANCISCO DE LOS ROMO C.P. 20300		
Ciudad, Estado	SAN FRANCISCO DE LOS ROMO, AGUASCALIENTES. México		

Clave	ProdServ	Cantidad	Cve. Unidad	Descripción	Precio unitario	Importe
84111506		1	(ACT) Actividad	Pago	0	0
Subtotal						0.00
Total						0.00

CERO XXX 00/100

Ordenante	BBA830831LJ2	012010001179303990	Beneficiario	BMN930209927	072010001882473416
Forma Pago	(03) Transferencia electrónica de fondos		Número Operación		
Fecha Pago	2022-12-22T12:00:00				

Documentos Pagados

UUID	Documento	Metodo Pago	Importe	Moneda
3d2d8d92-c7fe-468a-9ea2-01738cdd9f5e	272	PPD	152,003.12	MXN
<i>Parcialidad : 3</i>	<i>Saldo Anterior</i>	<i>Saldo Insoluto</i>	<i>0.00</i>	
CIENTO CINCUENTA Y DOS MIL TRES PESOS 12/100 M.N.			Total	152,003.12 MXN

Número Certificado 00001000000511481978

Sello digital del CFDI

eujcN9Pqv8CYd5Iv0bj7vX6AZgyCwJPb7jmXxG+EBf/LGA8RzVFiOLefnfpTNlMgRX7BeXj5UKGnB8fg2sPHupwX1cjWXIZjAMNVHplWZFTp2Iw3N2eLB6WW4/n/zPr1+3OpW8L2+28FepbIbSDpmdtRZvZzWyKarXTSaw9/tJcMPolKmbYKF7k4jFJWFIBtUUXHkue1cXcv51g19CISFBidd5pE2ah7WGR2R48/pW41M/X/9HJnLls1EgcSyTRB5TSwa/f98VtW+bCw+9ky1WMN4MleyMGW1D4RIZ1kPWJQtGrDShrSRUJvTcfOCct1ZjYziWjj5WDe62BIw==

Sello del SAT

HZdDn8mUH9a6T9jY+2aGr0bFzh+2egBohVhJom4r4D6B+pOXqTjVQ0TE8gJjBmZD/fM21GJpX1kiucGbWZGYDvfy5mrcH55bg8rcc++5Uom5qctgljY0uEe1wJXrWWPdYcKaqXui0z1h70b+IVULCTuxpHJ4JzAOTBGsHRVKNt4gmpov+A2gitf4A8r1N7XkDhplvYXfaJ6rb3NFFo4SkyT44zpaBA+174vxQBURkCg7XjVAMfdoz3igkJmNbv8rgI7KB0a/wj+11stN9FzAJYJTN178sulKEwueR1cIf218kJ9mr11oHKz+UMgubwJArthiklpb1b7VZhmLAhf2cQ==

Cadena original del complemento de certificación digital del SAT

||1.1|b3141f97-bd92-4546-9ba0-6ccb364eb42b|2022-12-22T13:42:44|LSO1306189R5|eujcN9Pqv8CYd5Iv0bj7vX6AZgyCwJPb7jmXxG+EBf/LGA8RzVFiOLefnfpTNlMgRX7BeXj5UKGnB8fg2sPHupwX1cjWXIZjAMNVHplWZFTp2Iw3N2eLB6WW4/n/zPr1+3OpW8L2+28FepbIbSDpmdtRZvZzWyKarXTSaw9/tJcMPolKmbYKF7k4jFJWFIBtUUXHkue1cXcv51g19CISFBidd5pE2ah7WGR2R48/pW41M/X/9HJnLls1EgcSyTRB5TSwa/f98VtW+bCw+9ky1WMN4MleyMGW1D4RIZ1kPWJQtGrDShrSRUJvTcfOCct1ZjYziWjj5WDe62BIw==|00001000000509846663||

Este documento es una representación impresa de un CFDI 3.3



MUNICIPIO DE SAN FRANCISCO DE LOS ROMO

2022

OPERADO OBRAS INFRA ESTRUCTURA SOCIAL MUNICIPAL

[Handwritten signature]

MUNICIPIO DE SAN FRANCISCO DE LOS ROMO, AGS.
PAGADO FINANZAS

El presente archivo XML no parece tener ninguna información de estilo asociada. A continuación se muestra su árbol.

```
<cfdi:Comprobante Version="3.3" Serie="DP" Folio="83" Fecha="2022-12-22T13:42:43" SubTotal="0"
Moneda="XXX" Total="0" TipoDeComprobante="P" LugarExpedicion="20196"
NoCertificado="00001000000511481978"
Sello="eujcN9Pqv8CYd5lvObj7vX6AZgyCwJPb7jmXxG+EBf/LGA8RzVFiOLefnptNIMgRX7BeXj5UKGnB8fg2sPHu
/n/zPr1+3OpW8L2+28FepbIbSDpmdtRZvZzWyKarXTSaw9
/tJcMPolKmabyKF7k4jFJWFIBtUUZXHkuoe1cXCv51g19CISFBidd5pE2aH7WGR2R48/pW41M
/X/9HJnLls1EqcSyTRB5TSWa
/f98VtW+bCw+9kylWMN4MleyMGW1D4RIZlkPWJQtGrDShrSRUJvTcfOCCtlZjYziWjj5WDe6ZBIw=="
Certificado="MIIF8DCCA9igAwIBAgIUMDAwMDEwMDAwMDA1MTE0ODE5NzgWdQYJKoZIhvcNAQELBQAwggC
/8jt4yNgPVYFkiqd
/IRFuQRC25I2Z5XTnQIAu2sSXgTfjk7fBF+mLeRzGUGtuuyHuuOQqFNR9K0L9HcwFu96k+73tsoc1IJA1Z7VC8jG9KW
/Q/IryGOR8mdYj8HxECAwEAAMdMBswDAYDVR0TAQH
/BAIwADALBgNVHQ8EBAMCBsAwDQYJKoZIhvcNAQELBQADggIBAK2i4UXT92ETI9TXV
/Iok+3bNgMC+yjWsZ3gyr9jIPocB8RXEMo733jMmATBskK9SsBLZk12Nfhox7tGOW6ZNA
/mc/yyw3PcqVDJF72Vz3298pOzqrIsJ+MX1cNDH8pX0cWqO7FXVXNWfExnr6uGzxPwzgrK0E7Nzk7QHqjbW4brYE
/cIRB0skZxt9t+CgrQ9dxYVNxhAmMd2Bx1mifEIWQe1Tb+IM7nzjNyKQJIsKE69ILCcd62KFRL5jcvvO2E
/3N3aWIPWzkr0AFVgsZCZOYocAbAjwA+4upat3t0UIV+7Hgy2c9Mqw21cO6vJFmccZltMb7FcfX0kJsZoYGNyRoox5I
/+4rMpaZJGVZnCsXNr+693kUJh8TYneuVlnhQLpEvEmxZKGBepbsTrQoERr9eKGVeRP786X
/mMPQntgie+Zolqu7JOjmUie9nf2Zn3QNGLOE/ZuSx/iZWeU0+jLtbYosLu
/ONfIDQNUOzK7bxoUSHfMWSF5dFdfmkwRUsmALBFUsu" xsi:schemaLocation="http://www.sat.gob.mx/cfd/3
http://www.sat.gob.mx/sitio_internet/cfd/3/cfdv33.xsd http://www.sat.gob.mx/Pagos http://www.sat.gob.mx/sitio_internet
/cfd/Pagos/Pagos10.xsd">
<cfdi:Emisor Rfc="ECO050310DM0" Nombre="ECOSTRUCIONES, S.A. DE C.V." RegimenFiscal="601"/>
<cfdi:Receptor Rfc="MSF920130TQ9" Nombre="MUNICIPIO DE SAN FRANCISCO DE LOS ROMO"
UsoCFDI="P01"/>
<cfdi:Conceptos>
<cfdi:Concepto ClaveProdServ="84111506" Cantidad="1" ClaveUnidad="ACT" Descripcion="Pago"
ValorUnitario="0" Importe="0"/>
</cfdi:Conceptos>
<cfdi:Complemento>
<pago10:Pagos Version="1.0">
<pago10:Pago FechaPago="2022-12-22T12:00:00" FormaDePagoP="03" MonedaP="MXN"
Monto="152003.12" RfcEmisorCtaOrd="BBA830831LJ2" CtaOrdenante="012010001179303990"
RfcEmisorCtaBen="BMN930209927" CtaBeneficiario="072010001882473416">
<pago10:DoctoRelacionado IdDocumento="3d2d8d92-c7fe-468a-9ea2-01738cdd9f5e" Folio="272"
MonedaDR="MXN" MetodoDePagoDR="PPD" NumParcialidad="3" ImpSaldoAnt="152003.12"
ImpPagado="152003.12" ImpSaldoInsoluto="0.00"/>
</pago10:Pago>
</pago10:Pagos>
<tfd:TimbreFiscalDigital xsi:schemaLocation="http://www.sat.gob.mx/TimbreFiscalDigital http://www.sat.gob.mx
/sitio_internet/cfd/TimbreFiscalDigital/TimbreFiscalDigitalv11.xsd" Version="1.1" UUID="b3141f97-
bd92-4546-9ba0-6ccb364eb42b" FechaTimbrado="2022-12-22T13:42:44" RfcProvCertif="LSO1306189R5"
SelloCFD="eujcN9Pqv8CYd5lvObj7vX6AZgyCwJPb7jmXxG+EBf/LGA8RzVFiOLefnptNIMgRX7BeXj5UKGnB
/n/zPr1+3OpW8L2+28FepbIbSDpmdtRZvZzWyKarXTSaw9
/tJcMPolKmabyKF7k4jFJWFIBtUUZXHkuoe1cXCv51g19CISFBidd5pE2aH7WGR2R48/pW41M
/X/9HJnLls1EqcSyTRB5TSWa
/f98VtW+bCw+9kylWMN4MleyMGW1D4RIZlkPWJQtGrDShrSRUJvTcfOCCtlZjYziWjj5WDe6ZBIw=="
NoCertificadoSAT="00001000000509846663"
SelloSAT="HZDdn8mUH9a6T9jY+2aGr0bPxh+2egBohVhJom4r4D6B+pOxcTjVQ0TE8gybMzd/m21Gjpx1kiucc
/wj+l1stN9FzAJYJTN178sulKEwuERlcf218k9mrl1oHKz+UMgubwJArthiklpblb7VZhmLAhf2cQ==">
</tfd:TimbreFiscalDigital>
</cfdi:Complemento>
</cfdi:Comprobante>
```

MUNICIPIO DE
SAN FRANCISCO DE LOS ROMO
OPERADO
OBRA INFRA ESTRUCTURA
SOCIAL MUNICIPAL

Verificación de comprobantes fiscales digitales por internet

RFC del emisor	Nombre o razón social del emisor	RFC del receptor	Nombre o razón social del receptor
ECO050310DM0	ECOSTRUCIONES, S.A. DE C.V.	MSF920130TQ9	MUNICIPIO DE SAN FRANCISCO DE LOS ROMO
Folio fiscal	Fecha de expedición	Fecha certificación SAT	PAC que certificó
B3141F97- BD92-4546-9BA0-6CCB364EB42B	2022-12-22T13:42:43	2022-12-22T13:42:44	LSO1306189R5
Total del CFDI	Efecto del comprobante	Estado CFDI	Estatus de cancelación
\$0.00	Pago	Vigente	Cancelable sin aceptación

Imprimir



MUNICIPIO DE
SAN FRANCISCO DE LOS ROMO
-- 2022
OPERADO
OBRA INFRA ESTRUCTURA
SOCIAL MUNICIPAL

Dirección de
OBRAS PÚBLICAS

Ayuntamiento de
**SAN FRANCISCO
DE LOS ROMO**
2021 ♦ 2024

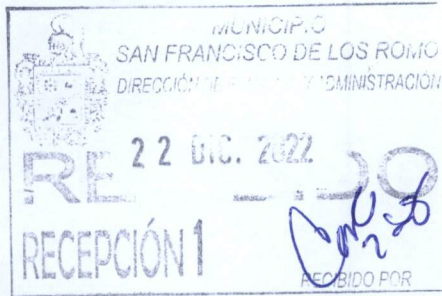
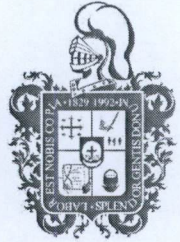

DIRECCIÓN DE OBRAS PÚBLICAS DEL MUNICIPIO DE SAN
FRANCISCO DE LOS ROMO
No. Oficio: DOP621/22
San Francisco de los Romo, Ags., 22 de diciembre de 2022
Asunto: LIBERACIÓN DE PAGO

2363

C.P.MARTHA ALICIA GONZÁLEZ MARTÍNEZ
DIRECTORA DE FINANZAS Y ADMINISTRACION
PRESENTE

Por medio del presente le remito la documentación de la estimación No. 2, para que se realicen los trámites necesarios para su pago.

No. de Obra: FIS MDF 012/2022 ✓
Nombre de la Obra: AMPLIACIÓN DE ELECTRIFICACION EN CALLE LA GUAYANA ✓
Programa: Fondo de Aportaciones para la Infraestructura Social Municipal y de las Demarcaciones territoriales del Distrito Federal ✓
Contratista: ECOSTRUCIONES, S.A. DE C.V. (ECO050310DM0)
Contrato: FIS MDF 011-012/2022 12 ✓ No Factura: 272 ✓
Objeto del Contrato: AMPLIACIÓN DE ELECTRIFICACION EN CALLE LA GUAYANA, PUERTECITO DE LA VIRGEN EN EL MUNICIPIO DE SAN FRANCISCO DE LOS ROMO EN EL ESTADO DE AGUASCALIENTES.
Monto del Contrato: \$423,262.65 (CUATROCIENTOS VEINTITRÉS MIL DOSCIENTOS SESENTA Y DOS PESOS 65/100 M.N.)
Monto a Pagar: \$152,003.14 (CIENTO CINCUENTA Y DOS MIL TRES PESOS 14/100 M.N.)

Sin otro particular de momento, me es grato enviarle un cordial saludo agradeciendo de antemano las atenciones al presente.

ATENTAMENTE

ING. JOSE DE JESUS CHAVEZ GARCIA
DIRECTOR DE OBRAS DEL MUNICIPIO DE SAN FRANCISCO DE LOS ROMO

MUNICIPIO DE
SAN FRANCISCO DE LOS ROMO

C.c.p. Archivo

Av. Benito Juárez S/N, Rancho La Trinidad,
San Francisco de los Romo, Ags. Tel: (465) 967 0124 ext. 1654

www.sanfranciscodelosromo.gob.mx

2022
OPERADO
OBRA INFRA ESTRUCTURA
SOCIAL MUNICIPAL

DIRECCION DE OBRAS PÚBLICAS
CÉDULA DE SEGUIMIENTO A ESTIMACIONES DE OBRA

Ayuntamiento de
SAN FRANCISCO DE LOS ROMO
 2021 • 2024



DATOS GENERALES									
CONTRATISTA: ECOSIRUCCIONES S.A. DE C.V.					N° DE CONTRATO: FISMDF 011-012/2022				
SUPERVISOR J. JESUS HERNANDEZ FUENTES					N° DE OBRA: 012/2022				
OBRA: AMPLIACION DE ELECTRIFICACION EN LA CALLE GUAYANA.					N° DE FACTURA:				
FECHA DE CORTE: DEL: 29 OCT AL: 27 NOV 2022					N° DE ESTIMACION: #2 (DS)				
					IMPORTE LIQUIDO: 152,003.14				
FORMATO DE NÚMEROS GENERADORES									
INGRESO	REVISIÓN	NOTA			CAPTURA EN SISTEMA	ENTREGA DE PRE-FACTURA			
		Sr. contratista regrese esta cédula con la estimación original de lo contrario no se le dara tramite							
30 NOV 22	9 DIC 2022				14 DIC 2022				
CONTRATISTA	SUPERVISOR				SUPERVISOR	SUPERVISOR			
FORMATO DE ESTIMACION									
INGRESO	REGISTRO		SUPERVISOR					JEFE DE DEPARTAMENTO	
20 DIC 22	22 12 22	22 12 22	20 DIC 2022	20 DIC 2022					
CONTRATISTA	CONTROL DE ESTIMACIONES		RECIBIDO	AUTORIZADO				RECIBIDO	AUTORIZADO
DEVOLUCION			CONTENIDO				DIRECTOR GENERAL		
FECHA DE DEVOLUCION: 14 DIC 2022			CÁRATULA						
FECHA DE REINGRESO: 20 DIC 2022			RESUMEN						
MOTIVO DE LA DEVOLUCION:			CONCEPTOS				ING. JOSÉ DE JESÚS CHAVEZ GARCÍA		
- CROQUIS			ESTADO DE CUENTA						
- FOTOS			CONCENTRADO DE CONCEPTOS (FIN)				22 12 22 22 12 22		
			GENERADORES Y RESUMEN						
			CROQUIS				RECIBIDO AUTORIZADO		
			FOTOGRAFIAS						
			ANALISIS PRECIO UNITARIO				FINANZAS		
			REPORTE(S) DE LABORATORIO						
			FIANZA(S) (FIN)				RECIBIDO AUTORIZADO		
			NOTA DE BITACORA DE OBRA						
MUNICIPIO DE SAN FRANCISCO DE LOS ROMO									
TRÁMITE DE PAGO									
FECHA DE INICIO DE TRÁMITE EN DOP-SFR			FIRMA DEL DIRECTOR GENERAL				OFICIO DE LIBERACION		
30	11	22							
DÍA:	MES:	AÑO:							
			DÍA:	MES:	AÑO:	DÍA:	MES:	AÑO:	FECHA DE ENTREGA
			2022			2022			
DIRECCION DE EGRESOS.									

OPERADO
OBRA INFRA ESTRUCTURA
SOCIAL MUNICIPAL

PRE-FACTURA Normal



PRE-FACTURA DEL CONTRATISTA: ECOSTRUCCIONES, S.A. DE C.V. (915)

A NOMBRE DE: MUNICIPIO DE SAN FRANCISCO DE LOS ROMO
 RFC: MSF920130TQ9
 DIRECCION: FCO ROMO JIMENEZ 102, SAN JOSE DE BUENAVISTA, SAN FRANCISCO DE LOS ROMOS,
 CIUDAD: MUNICIPIO DE SAN FRANCISCO DE L ESTADO: AGUASCALIENTES
 DESCRIPCION

PAGO DE LA ESTIMACION No. 2 Del 29 Oct 2022 al 28 Nov 2022
 DE LA OBRA: AMPLIACIÓN DE ELECTRIFICACION EN CALLE LA GUAYANA

UBICADA EN: PUERTECITO DE LA VIRGEN EN EL MUNICIPIO DE SAN FRANCISCO DE LOS ROMO EN EL ESTADO DE AGUASCALIENTES
 CON AMPARO DEL CONTRATO No.: FISMDF 011-012/2022 12
 DE FECHA: 03/10/2022
 BAJO LA SIGUIENTE ESTRUCTURA:

Inversion Fondo de Aportaciones para la Infraestructura Social Municipal y de las Demarcaciones territoriales del Distrito Federal 2022
 Programa SG ELECTRIFICACIÓN
 SubPrograma 02 RURAL
 Obra. FISMDF 012/2022 AMPLIACIÓN DE ELECTRIFICACION EN CALLE LA GUAYANA
 Localizacion PUERTECITO DE LA VIRGEN EN EL MUNICIPIO DE SAN FRANCISCO DE LOS ROMO EN EL ESTADO DE AGUASCALIENTES.

MONTO BASE	\$266,672.16
AJUSTE DE COSTOS (+)	\$0.00
AMORTIZACION DE ANTICIPO (-)	\$133,336.08
SUBTOTAL	\$133,336.08
IVA (+)	\$21,333.77
SUBTOTAL CON IVA	\$154,669.85

CAPACITACION DE LOS TRABAJADORES DEL CONTRATISTA	\$533.34	(0.20%)	
COLEGIOS DE PROFESIONISTAS SEGUN CORRESPONDA	\$266.67	(0.10%)	
SECRETARIA DE LA FUNCION PUBLICA	\$0.00	(0.00%)	
FISCALIZACION DEL H. CONGRESO DEL ESTADO	\$533.34	(0.20%)	
INSPECCION DE VIGILANCIA PARA LA CONTRALORIA	\$1,333.36	(0.50%)	
SERVICIOS RELATIVOS ALAS CONSTRUCCIONES	\$0.00		
	\$2,666.71		

TOTAL DE RETENCIONES (-)	\$2,666.71
SANCION POR RETRASO (-)	\$0.00
SUBTOTAL MENOS RETENCIONES	\$152,003.14
RETENCION POR RETRASO(-)	\$0.00
REINTEGRO POR RETENCION	\$0.00
OTRAS SANCIONES(-)	\$0.00
TOTAL A PAGAR	\$152,003.14

Avance Fisico Real %
 Avance Fisico Programado 100.00%
 Fecha Terminación Prog. 17/11/2022

CIENTO CINCUENTA Y DOS MIL TRES PESOS 14/100 M.N.

**MUNICIPIO DE
SAN FRANCISCO DE LOS ROMO**
 2022
OPERADO
 OBRA INFRA ESTRUCTURA
 SOCIAL MUNICIPAL

ESTADO DE CUENTA

Obra.	FISMDF 012/2022 AMPLIACIÓN DE ELECTRIFICACION EN CALLE LA GUAYANA	Total Contrato	410,134.83
Localizacion	PUERTECITO DE LA VIRGEN EN EL MUNICIPIO DE SAN FRANCISCO DE LOS ROMO EN EL ESTADO DE AGUASCALIENTES.	Total Ampliaciones	13,127.82
Fuente Financ.	Fondo de Aportaciones para la Infraestructura So	Total Contratado	423,262.65
Programa	SG ELECTRIFICACIÓN	Anticipo (%)	205,067.42
SubPrograma	02 RURAL	Estimado Anterior	255,464.98
Contratista	ECOSTRUCIONES, S.A. DE C.V. (915) AMPLIACIÓN DE ELECTRIFICACION EN CALLE LA GUAYANA	Esta Estimacion	154,669.85
Contrato	FISMDF 011-012/2022 12	Total Estimado	410,134.83
Estimacion No.	2 Del 29 Oct 2022 al 28 Nov 2022	Total por Estimar	13,127.82

No. Estimac.	Periodo	Importe Estimacion	Amortizacion de Anticipo(-)	Anticipo por Amortizar	IVA (+)	Cargo a la Obra	DEDUCCIONES (-)						Retencion (-)	Reintegro (+)	Sanciones (-)	Importe a Pagar
							CMIC(0)	Calo Prof.(0)	SFP(0.5)	Cond. Edo.(0.2)	Municipal	ISRuOtro(0)				
	Anticipo			176,782.26	28,285.16	205,067.42										205,067.42
1	Del 14 Oct 2022 al 28 Oct 2022	86,892.35	43,446.18	133,336.08	6,951.39	50,397.56	173.78	86.89	0.00	173.78	434.46	0.00	0.00	0.00	0.00	49,528.65
2	Del 29 Oct 2022 al 28 Nov 2022	266,672.16	133,336.08	0.00	21,333.77	154,669.85	533.34	266.67	0.00	533.34	1,333.36	0.00	0.00	0.00	0.00	152,003.14
TOTALES		353,564.51	176,782.26		56,570.32	410,134.83	707.12	353.56	0.00	707.12	1,767.82	0.00	0.00	0.00	0.00	406,599.21

**MUNICIPIO DE
SAN FRANCISCO DE LOS ROMO**

-- 2022

**OPERADO
OBRA INFRA ESTRUCTURA
SOCIAL MUNICIPAL**

RESUMEN DE ESTIMACION

Obra.	FISDMF 012/2022 AMPLIACIÓN DE ELECTRIFICACION EN CALLE LA GUAYANA	Total Contrato	\$410,134.83
Localizacion	PUERTECITO DE LA VIRGEN EN EL MUNICIPIO DE SAN FRANCISCO DE LOS ROMO EN EL ESTADO DE AGUASCALIENTES.	Total Ampliaciones	\$13,127.82
Fuente Financ.	Fondo de Aportaciones para la Infraestructura Social Municipal y de las Demarcaciones territoriales del Distrito Federal.	Total Contratado	\$423,262.65
Programa	SG ELECTRIFICACIÓN	Anticipo (50)%	\$205,067.42
SubPrograma	02 RURAL	Estimado Anterior	\$255,464.98
Supervisor	J. JESÚS HERNÁNDEZ FUENTES (HEFJ7112011W6)	Esta Estimacion	\$154,669.85
Contratista	ECOSTRUCCIONES, S.A. DE C.V. (915)	Total Estimado	\$410,134.83
Contrato	FISDMF 011-012/2022 12 AMPLIACIÓN DE ELECTRIFICACION EN CALLE LA GUAYANA	Saldo por Estimar	\$13,127.82
Estimacion No.	2		
Recibí de	MUNICIPIO DE SAN FRANCISCO DE LOS ROMO	la Cantidad de:	\$154,669.85 CIENTO CINCUENTA Y CUATRO MIL SEISCIENTOS SESENTA Y NUEVE PESOS 85/100 M.N.

GRUPO PARTIDA

* EXTRAORDINARIOS	\$590.79
- EXTRAORDINARIOS	\$590.79
* AMPLIACIÓN DE ELECTRIFICACION EN CALLE LA GUAYANA EN PUERTECITO DE LA VIRGEN EN EL MUNICIPIO DE S.	\$266,081.37
- ALUMBRADO PUBLICO	\$54,069.24
- ESTRUCTURAS MEDIA TENSION	\$26,370.26
- ESTRUCTURAS BAJA TENSION	\$16,078.26
- RETENIDAS	\$14,086.69
- SUBESTACIONES FUERZA	\$79,256.89
- CONDUCTORES	\$55,457.30
- PROTECCIONES	\$4,607.76
- RETIROS Y RELOCALIZACIONES	\$324.79
- PAGOS A CFE, GESTION Y TRAMITES	\$12,462.83
- INTERCONEXION ENTRE LAS CALLES CONCEPCIÓN Y GUAYANA CONDUCTORES	\$3,367.35

MUNICIPIO DE SAN FRANCISCO DE LOS ROMO
 ECOSTRUCCIONES, S.A. DE C.V. (ECO050310DM0) 2022 INGENIERO J. JESÚS HERNÁNDEZ FUENTES
 Contratista SUPERVISOR DE OBRA
 (HEFJ7112011W6)

OPERADO
OBRA INFRA ESTRUCTURA
SOCIAL MUNICIPAL

GRUPO

PARTIDA

Fecha Terminación Prog.

SUMA	\$266,672.16
AJUSTE DE COSTOS (+)	\$0.00
AMORTIZACION DE ANTICIPO (-)	\$133,336.08
SUBTOTAL	\$133,336.08
IVA (+)	\$21,333.77
SUBTOTAL CON IVA	\$154,669.85

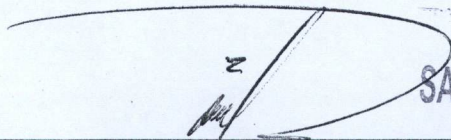
ECONSTRUCCIONES, S.A. DE C.V. (ECO050310DM0)
Contratista

MUNICIPIO DE
SAN FRANCISCO DE LOS ROMO

2022

OPERADO
OBRA INFRA ESTRUCTURA
SOCIAL MUNICIPAL

INGENIERO J. JESÚS HERNÁNDEZ FUENTES
(HEFJ7112011W6)
SUPERVISOR DE OBRA

MUNICIPIO DE
SAN FRANCISCO DE LOS ROMO

2022

OPERADO
OBRA INFRA ESTRUCTURA
SOCIAL MUNICIPAL

CONCEPTOS DE ESTIMACION

Normal



Obra.	FISDMDF 012/2022 AMPLIACIÓN DE ELECTRIFICACION EN CALLE LA GUAYANA			Total Contrato	\$410,134.83
Localizacion	PUERTECITO DE LA VIRGEN EN EL MUNICIPIO DE SAN FRANCISCO DE LOS ROMO EN EL ESTADO DE AGUASCALIENTES.			Total Ampliaciones	\$13,127.82
Fuente Financ.	Fondo de Aportaciones para la Infraestructura Social Municipal y de las Demarcaciones territoriales del Distrito Federal.			Total Contratado	\$423,262.65
Programa	SG ELECTRIFICACIÓN			Anticipo (50)%	\$205,067.42
SubPrograma	02 RURAL			Estimado Anterior	\$255,464.98
Supervisor	J. JESÚS HERNÁNDEZ FUENTES (HEFJ7112011W6)			Esta Estimacion	\$154,669.85
Contratista	ECOSTRUCIONES, S.A. DE C.V. (915)			Total Estimado	\$410,134.83
Contrato	FISDMDF 011-012/2022 12 AMPLIACIÓN DE ELECTRIFICACION EN CALLE LA GUAYANA			Saldo por Estimar	\$13,127.82
Estimacion No.	2 Del 29 Oct 2022 al 28 Nov 2022				
Recibí de	MUNICIPIO DE SAN FRANCISCO DE LOS ROMO la Cantidad de: \$154,669.85 CIENTO CINCUENTA Y CUATRO MIL SEISCIENTOS SESENTA Y NUEVE PESOS 85/100 M.N.				

No.	Concepto	Unid. Merd	Volumen					Precio Contratado	Importe
			Contratado	Acumulado	Anterior	Actual	Excedente		

GRUPO: **AMPLIACIÓN DE ELECTRIFICACION EN CALLE LA GUAYANA EN PUERTECITO DE LA VIRGEN EN EL MUNICIPIO DE SAN FRANCISCO DE LOS ROMO EN EL ESTADO DE AGUASCALIENT**

PARTIDA: **ESTRUCTURAS MEDIA TENSION**

2	SUMINISTRO E INSTALACION DE ESTRUCTURA EN MEDIA TENSION 13.2 KV, PARA CONVERTIR UNA ESTRUCTURA EXISTENTE TIPO VR20 EN VA20, PARA CABLE ACSR 1/0, A INSTALARSE EN POSTE DE CONCRETO O ACERO. INCLUYE: ELEMENTOS DE SUJECION, ACARREOS DENTRO DE LA OBRA, ELEVACIONES CUALQUIER ALTURA.	pieza	1.00	1.00	0.00	1.00	\$3,317.77	\$3,317.77
3	SUMINISTRO E INSTALACION DE ESTRUCTURA EN MEDIA TENSION 13.2 KV, DE REMATE TIPO VR20, PARA CABLE ACSR 1/0, A INSTALARSE EN POSTE DE CONCRETO O ACERO. INCLUYE: ELEMENTOS DE SUJECION, ACARREOS DENTRO DE LA OBRA, ELEVACIONES CUALQUIER ALTURA.	pieza	1.00	1.00	0.00	1.00	\$9,267.25	\$9,267.25
4	SUMINISTRO E INSTALACION DE ESTRUCTURA EN MEDIA TENSION 13.2 KV, DE PASO TIPO VS20, PARA CABLE ACSR 1/0, A INSTALARSE EN POSTE DE CONCRETO O ACERO. INCLUYE: ELEMENTOS DE SUJECION, ACARREOS DENTRO DE LA OBRA, ELEVACIONES CUALQUIER ALTURA.	pieza	3.00	3.00	0.00	3.00	\$4,595.08	\$13,785.24
Total Partida								\$26,370.26

PARTIDA: **ESTRUCTURAS BAJA TENSION**

5	SUMINISTRO E INSTALACION DE ESTRUCTURA DE BAJA TENSION DE REMATE TIPO 1R3, PARA CABLE TIPO NEUTRANEL (2+1)1/0-2 AWG, A INSTALARSE EN POSTE DE CONCRETO O ACERO. INCLUYE. ELEMENTOS DE SUJECION, ACARREOS DENTRO DE LA OBRA, ELEVACIONES CUALQUIER ALTURA, LIMPIEZAS.	pieza	3.00	3.00	0.00	3.00	\$2,266.47	\$6,799.41
6	SUMINISTRO E INSTALACION DE ESTRUCTURA DE BAJA TENSION DE PASO TIPO 1P3, PARA CABLE TIPO NEUTRANEL (2+1)1/0-2 AWG, A INSTALARSE EN POSTE DE CONCRETO O ACERO. INCLUYE. ELEMENTOS DE SUJECION, ACARREOS DENTRO DE LA OBRA, ELEVACIONES CUALQUIER ALTURA, LIMPIEZAS.	pieza	3.00	3.00	0.00	3.00	\$2,050.97	\$6,152.91
7	SUMINISTRO E INSTALACION DE ESTRUCTURA DE BAJA TENSION DE REMATE PARA NEUTRO CORRIDO TIPO 1R1, PARA CABLE TIPO ACSR 1/0, A INSTALARSE EN POSTE DE CONCRETO O ACERO. INCLUYE. ELEMENTOS DE SUJECION, ACARREOS DENTRO DE LA OBRA, ELEVACIONES CUALQUIER ALTURA, LIMPIEZAS.	pieza	3.00	3.00	0.00	3.00	\$1,041.98	\$3,125.94
Total Partida								\$16,078.26

PARTIDA: **RETENIDAS**

MUNICIPIO DE SAN FRANCISCO DE LOS ROMO
 ECOSTRUCIONES, S.A. DE C.V. (ECO050310DM0) -- 2022
 Contratista

MUNICIPIO DE SAN FRANCISCO DE LOS ROMO
 INGENIERO J. JESÚS HERNÁNDEZ FUENTES (HEFJ7112011W6) -- 2022
 SUPERVISOR DE OBRA

OPERADO
OBRA INFRA ESTRUCTURA SOCIAL MUNICIPAL

OPERADO
OBRA INFRA ESTRUCTURA SOCIAL MUNICIPAL

No.	Concepto	Unid. Med	Volumen					Precio Contratado	Importe
			Contratado	Acumulado	Anterior	Actual	Excedente		
8	SUMINISTRO E INSTALACION DE RETENIDA EN MEDIA TENSION, VOLADA A POSTE (RVP), CON CABLE DE ACERO GALVANIZADO AG8 PARA UNA DISTANCIA INTERPOSTAL MAXIMA DE 50 MTS., INCLUYE: ACARREOS DENTRO DE LA OBRA, ELEVACIONES A CUALQUIER ALTURA, LIMPIEZAS, TRABAJO TERMINADO.	pieza	1.00	1.00	0.00	1.00	\$4,867.99	\$4,867.99	
9	SUMINISTRO E INSTALACION DE RETENIDA EN BAJA TENSION, SENCILLA DE ANCLA (RSA), CON CABLE DE ACERO GALVANIZADO AG8, INCLUYE: ACARREOS DENTRO DE LA OBRA, ELEVACIONES A CUALQUIER ALTURA, LIMPIEZAS, TRABAJO TERMINADO.	pieza	1.00	1.00	0.00	1.00	\$5,179.67	\$5,179.67	
10	SUMINISTRO E INSTALACION DE RETENIDA EN BAJA TENSION DE POSTE A POSTE (RPP), CON CABLE DE ACERO GALVANIZADO AG8 PARA UNA DISTANCIA INTERPOSTAL MAXIMA DE 50 MTS., INCLUYE: ACARREOS DENTRO DE LA OBRA, ELEVACIONES A CUALQUIER ALTURA, LIMPIEZAS, TRABAJO TERMINADO.	pieza	1.00	1.00	0.00	1.00	\$4,039.03	\$4,039.03	
							Total Partida	\$14,086.69	
PARTIDA: SUBESTACIONES FUERZA									
11	SUMINISTRO E INSTALACION DE SUBESTACION DE FUERZA CON TRANSFORMADOR MONOFASICO TIPO POSTE DE 25 KVA 13200-120/240 V, AUTOPROTEGIDO EN MEDIA Y BAJA TENSION, NORMA "K", INCLUYE: ACARREOS DENTRO DE LA OBRA, ELEVACIONES A CUALQUIER ALTURA, LIMPIEZAS, TRABAJO TERMINADO.	pieza	1.00	1.00	0.00	1.00	\$79,256.89	\$79,256.89	
							Total Partida	\$79,256.89	
PARTIDA: CONDUCTORES									
12	SUMINISTRO E INSTALACION DE CABLE ACSR 1/0 AWG, INCLUYE: TENDIDO, TENSIONADO, REMATADO, CONEXIONES, PRUEBAS DE FUNCIONAMIENTO, ELEVACIONES A CUALQUIER ALTURA, LIMPIEZAS.	m	432.00	424.00	0.00	424.00	\$64.14	\$27,195.36	
13	SUMINISTRO E INSTALACION DE CABLE TIPO NEUTRANEL (2+1)1/0-2 AWG, INCLUYE: TENDIDO, TENSIONADO, REMATADO, CONEXIONES, PRUEBAS DE FUNCIONAMIENTO, ELEVACIONES A CUALQUIER ALTURA, LIMPIEZAS.	m	159.00	161.00	0.00	161.00	2.00 \$175.54	\$28,261.94	
							Total Partida	\$55,457.30	
PARTIDA: PROTECCIONES									
14	SUMINISTRO E INSTALACION DE TIERRA FISICA PARA FINAL DE AEREA SECUNDARIA A BASE DE VARILLA COPERWELL DE 19 MM. DE DIAMETRO Y DE 3.05 M DE LONGITUD INCLUYE: CONECTOR MECANICO, LIMPIEZAS, TRABAJO TERMINADO.	pieza	2.00	2.00	0.00	2.00	\$2,303.88	\$4,607.76	
							Total Partida	\$4,607.76	
PARTIDA: RETIROS Y RELOCALIZACIONES									
15	RETIRO DE RETENIDA EN MEDIA TENSION TIPO RVP, INCLUYE: MANIOBRAS, LIMPIEZAS, TRABAJO TERMINADO.	pieza	1.00	1.00	0.00	1.00	\$324.79	\$324.79	
							Total Partida	\$324.79	
PARTIDA: PAGOS A CFE, GESTION Y TRAMITES									
16	INGENIERIA PARA LA ELABORACION DEL PLANO DEFINITIVO DE CONSTRUCCION, PRUEBAS ELECTRICAS DE CAMPO Y TRAMITES PARA LA ENTREGA-RECEPCION DE LA OBRA EN C.F.E., INCLUYE: FIRMA DEL INGENIERO RESPONSABLE, INTEGRACION DE LA DOCUMENTACION, COPIAS, TRAMITES DE GESTION ANTE CFE Y TODO LO NECESARIO PARA LA ENTREGA DE LA OBRA A CFE.	pieza	0.50	0.50	0.00	0.50	\$11,899.19	\$5,949.60	
17	PAGO A C.F.E. POR CONCEPTO DE LIBRANZAS Y/O TRABAJOS EN VIVO.	pieza	1.00	0.91	0.00	0.91	\$7,126.07	\$6,500.00	
							Total Partida	\$12,449.60	
PARTIDA: ALUMBRADO PUBLICO									
18	SUMINISTRO Y COLOCACION DE LUMINARIO LED 72 W. 120-240 V. INCLUYE: ACCESORIOS NECESARIOS, ACARREOS, ELEVACIONES A CUALQUIER ALTURA, CONEXIONES, PRUEBAS Y TRABAJO TERMINADO.	pieza	4.00	4.24	0.00	4.24	0.24 \$9,405.84	\$39,872.96	

ECOSTRUCCIONES S.A. DE C.V. (ECO050310DM0)

Contratista

INGENIERO J. JESÚS HERNÁNDEZ FUENTES
(HEFJ7112011W6)
SUPERVISOR DE OBRA

MUNICIPIO DE
SAN FRANCISCO DE LOS ROMO

2022

OPERADO
OBRA INFRA ESTRUCTURA
SOCIAL MUNICIPAL

No.	Concepto	Unid. Med	Volumen					Precio Contratado	Importe
			Contratado	Acumulado	Anterior	Actual	Excedente		
19	SUMINISTRO E INSTALACION DE ESTRUCTURA DE ALUMBRADO PUBLICO PASO O REMATE PARA CABLE TIPO NEUTRANEL (2+1)6c AWG, A INSTALARSE EN POSTE DE CONCRETO O ACERO. INCLUYE. ELEMENTOS DE SUJECION, ACARREOS DENTRO DE LA OBRA, ELEVACIONES CUALQUIER ALTURA, LIMPIEZAS	pieza	6.00	7.00	0.00	7.00	1.00	\$733.65	\$5,135.55
20	SUMINISTRO E INSTALACION DE CABLE TIPO NEUTRANEL (2+1)6c AWG, INCLUYE: TENDIDO, TENSIONADO, REMATADO, CONEXIONES, PRUEBAS DE FUNCIONAMIENTO, ELEVACIONES A CUALQUIER ALTURA, LIMPIEZAS.	m	159.00	161.00	0.00	161.00	2.00	\$56.36	\$9,073.96
								Total Partida	\$54,082.47
PARTIDA: INTERCONEXION ENTRE LAS CALLES CONCEPCIÓN Y GUAYANA CONDUCTORES									
21	SUMINISTRO E INSTALACION DE CABLE ACSR 1/0 AWG, INCLUYE: TENDIDO, TENSIONADO, REMATADO, CONEXIONES, PRUEBAS DE FUNCIONAMIENTO, ELEVACIONES A CUALQUIER ALTURA, LIMPIEZAS.	m	52.00	52.50	0.00	52.50	0.50	\$64.14	\$3,367.35
								Total Partida	\$3,367.35
								Total Grupo	\$266,081.37
GRUPO: EXTRAORDINARIOS									
PARTIDA: EXTRAORDINARIOS									
24	RETRO DE RETENIDA EN MEDIA TENSION TIPO RSA, INCLUYE: MANIOBRAS, LIMPIEZAS, TRABAJO TERMINADO.	PZA	0.00	1.00	0.00	1.00	1.00	\$590.79	\$590.79
								Total Partida	\$590.79
								Total Grupo	\$590.79
								Total Presupuestado	\$266,672.16
								Ajuste de Costos	\$0.00
								Total	\$266,672.16

MUNICIPIO DE
SAN FRANCISCO DE LOS RIOS

ECOSTRUCCIONES, S.A. DE C.V. (ECO050310DM0)

Contratista

2022

INGENIERO J. JESÚS HERNÁNDEZ FUENTES

(HEFJ7112011W6)
SUPERVISOR DE OBRA

OPERADO
OBRA INFRA ESTRUCTURA
SOCIAL MUNICIPAL



FECHA :

NOMBRE DE LA OBRA: AMPLIACIÓN DE RED ELECTRIFICACIÓN EN LA CALLE LA GUAYANA

No. DE CONTRATO Y OBRA:

IMPORTE DE CONTRATO: \$423,262.65

FECHA DE INICIO VIGENTE (CONTRATO): 14 de octubre de 2022

FECHA DE INICIO REAL (REPROGRAMACIÓN SEGÚN ANTICIPO): 14 de octubre de 2022

PLAZO DEL CONTRATO: 45 DÍAS

FECHA DE TERMINO VIGENTE:

FECHA DE TERMINO REAL:

No. DE ESTIMACIÓN: 2 (DOS)

PERIODO DEL: 29 de octubre de 2022

AL: 12 de noviembre de 2022

AVANCE FÍSICO:

AVANCE FINANCIERO:

No.	DESCRIPCIÓN	UNIDAD	VOLUMEN					PU.	IMPORTE
			CONTRATADO	ESTA ESTIM.	EST. ANTERIOR	ACUMULADO	EXCEDENTES		
CALLE LA GUAYANA									
POSTES									
1	SUMINISTRO E INSTALACION DE POSTE CONICO OCTAGONAL DE CONCRETO REFORZADO DE 12 MTS DE ALTURA Y 750 KG/CM2 DE RESISTENCIA CLAVE CFE PCR-12-750. INCLUYE: CEPA EN TERRENO I O II, ERECCION, PLOMEO, ALINEADO, ACARREOS, LIMPIEZAS, TRABAJO TERMINADO.	PZA	5.00	0.00	5.00	5.00	0.00	\$ 17,378.47	\$ -
ESTRUCTURAS MEDIA TENSION									
2	SUMINISTRO E INSTALACION DE ESTRUCTURA EN MEDIA TENSION 13.2 KV. PARA CONVERTIR UNA ESTRUCTURA EXISTENTE TIPO VR20 EN VA20, PARA CABLE ACSR 1/0, A INSTALARSE EN POSTE DE CONCRETO O ACERO. INCLUYE: ELEMENTOS DE SUJECION, ACARREOS DENTRO DE LA OBRA, ELEVACIONES CUALQUIER ALTURA.	PZA	1.00	1.00	0.00	1.00	0.00	\$ 3,317.77	\$ 3,317.77
3	SUMINISTRO E INSTALACION DE ESTRUCTURA EN MEDIA TENSION 13.2 KV, DE REMATE TIPO VR20, PARA CABLE ACSR 1/0, A INSTALARSE EN POSTE DE CONCRETO O ACERO. INCLUYE: ELEMENTOS DE SUJECION, ACARREOS DENTRO DE LA OBRA, ELEVACIONES CUALQUIER ALTURA.	PZA	1.00	1.00	0.00	1.00	0.00	\$ 9,267.25	\$ 9,267.25
4	SUMINISTRO E INSTALACION DE ESTRUCTURA EN MEDIA TENSION 13.2 KV, DE PASO TIPO VS20, PARA CABLE ACSR 1/0, A INSTALARSE EN POSTE DE CONCRETO O ACERO. INCLUYE: ELEMENTOS DE SUJECION, ACARREOS DENTRO DE LA OBRA, ELEVACIONES CUALQUIER ALTURA.	PZA	3.00	3.00	0.00	3.00	0.00	\$ 4,595.08	\$ 13,785.24
ESTRUCTURAS BAJA TENSION									
5	SUMINISTRO E INSTALACION DE ESTRUCTURA DE BAJA TENSION DE REMATE TIPO 1R3, PARA CABLE TIPO NEUTRANEL (2+1)1/0-2 AWG, A INSTALARSE EN POSTE DE CONCRETO O ACERO. INCLUYE: ELEMENTOS DE SUJECION, ACARREOS DENTRO DE LA OBRA, ELEVACIONES CUALQUIER ALTURA, LIMPIEZAS.	PZA	3.00	3.00	0.00	3.00	0.00	\$ 2,266.47	\$ 6,799.41
6	SUMINISTRO E INSTALACION DE ESTRUCTURA DE BAJA TENSION DE PASO TIPO 1P3, PARA CABLE TIPO NEUTRANEL (2+1)1/0-2 AWG, A INSTALARSE EN POSTE DE CONCRETO O ACERO. INCLUYE: ELEMENTOS DE SUJECION, ACARREOS DENTRO DE LA OBRA, ELEVACIONES CUALQUIER ALTURA, LIMPIEZAS.	PZA	3.00	3.00	0.00	3.00	0.00	\$ 2,050.97	\$ 6,152.91
7	SUMINISTRO E INSTALACION DE ESTRUCTURA DE BAJA TENSION DE REMATE PARA NEUTRO CORRIDO TIPO 1R1, PARA CABLE TIPO ACSR 1/0, A INSTALARSE EN POSTE DE CONCRETO O ACERO. INCLUYE: ELEMENTOS DE SUJECION, ACARREOS DENTRO DE LA OBRA, ELEVACIONES CUALQUIER ALTURA, LIMPIEZAS.	PZA	3.00	3.00	0.00	3.00	0.00	\$ 1,041.98	\$ 3,125.94
RETENIDAS									
8	SUMINISTRO E INSTALACION DE RETENIDA EN MEDIA TENSION, VOLADA A POSTE (RVP), CON CABLE DE ACERO GALVANIZADO AG8 PARA UNA DISTANCIA INTERPOSTAL MAXIMA DE 50 MTS., INCLUYE: ACARREOS DENTRO DE LA OBRA, ELEVACIONES A CUALQUIER ALTURA, LIMPIEZAS, TRABAJO TERMINADO.	PZA	1.00	1.00	0.00	1.00	0.00	\$ 4,867.99	\$ 4,867.99
9	SUMINISTRO E INSTALACION DE RETENIDA EN BAJA TENSION, SENCILLA DE ANCLA (RSA), CON CABLE DE ACERO GALVANIZADO AG8, INCLUYE: ACARREOS DENTRO DE LA OBRA, ELEVACIONES A CUALQUIER ALTURA, LIMPIEZAS, TRABAJO TERMINADO.	PZA	1.00	1.00	0.00	1.00	0.00	\$ 5,179.67	\$ 5,179.67
10	SUMINISTRO E INSTALACION DE RETENIDA EN BAJA TENSION DE POSTE A POSTE (RPP), CON CABLE DE ACERO GALVANIZADO AG8 PARA UNA DISTANCIA INTERPOSTAL MAXIMA DE 50 MTS., INCLUYE: ACARREOS DENTRO DE LA OBRA, ELEVACIONES A CUALQUIER ALTURA, LIMPIEZAS, TRABAJO TERMINADO.	PZA	1.00	1.00	0.00	1.00	0.00	\$ 4,039.03	\$ 4,039.03

MUNICIPIO DE
SAN FRANCISCO DE LOS ROMO
2022
OPERADO
OBRA INFRAESTRUCTURA
SOCIAL MUNICIPAL



FECHA :

NOMBRE DE LA OBRA: AMPLIACIÓN DE RED ELECTRIFICACIÓN EN LA CALLE LA GUAYANA

No. DE CONTRATO Y OBRA:

IMPORTE DE CONTRATO: \$423.262.65

FECHA DE INICIO VIGENTE (CONTRATO): 14 de octubre de 2022

FECHA DE INICIO REAL (REPROGRAMACIÓN SEGÚN ANTICIPO): 14 de octubre de 2022

PLAZO DEL CONTRATO: 45 DÍAS

FECHA DE TERMINO VIGENTE:

FECHA DE TERMINO REAL:

No. DE ESTIMACIÓN: 2 (DOS)

PERIODO DEL: 29 de octubre de 2022

AL: 12 de noviembre de 2022

AVANCE FÍSICO:

AVANCE FINANCIERO:

No.	DESCRIPCIÓN	UNIDAD	VOLUMEN					PU.	IMPORTE
			CONTRATADO	ESTA ESTIM.	EST. ANTERIOR	ACUMULADO	EXCEDENTES		
SUBESTACIONES FUERZA									
11	SUMINISTRO E INSTALACION DE SUBESTACION DE FUERZA CON TRANSFORMADOR MONOFASICO TIPO POSTE DE 25 KVA 13200-120/240 V, AUTOPROTEGIDO EN MEDIA Y BAJA TENSION, NORMA "K", INCLUYE: ACARREOS DENTRO DE LA OBRA, ELEVACIONES A CUALQUIER ALTURA, LIMPIEZAS, TRABAJO TERMINADO.	PZA	1.00	1.00	0.00	1.00	0.00	\$ 79,256.89	\$ 79,256.89
CONDUCTORES									
12	SUMINISTRO E INSTALACION DE CABLE ACSR 1/0 AWG, INCLUYE: TENDIDO, TENSIONADO, REMATADO, CONEXIONES, PRUEBAS DE FUNCIONAMIENTO, ELEVACIONES A CUALQUIER ALTURA, LIMPIEZAS.	M	432.00	424	0.00	432	-16.00	\$ 64.14	\$ 27,820.24
13	SUMINISTRO E INSTALACION DE CABLE TIPO NEUTRANEL (2+1)1/0-2 AWG, INCLUYE: TENDIDO, TENSIONADO, REMATADO, CONEXIONES, PRUEBAS DE FUNCIONAMIENTO, ELEVACIONES A CUALQUIER ALTURA, LIMPIEZAS.	M	159.00	161	0.00	159	3.00	\$ 175.54	\$ 27,820.24
PROTECCIONES									
14	SUMINISTRO E INSTALACION DE TIERRA FISICA PARA FINAL DE AEREA SECUNDARIA A BASE DE VARILLA COPERWELL DE 19 MM. DE DIAMETRO Y DE 3.05 M DE LONGITUD INCLUYE: CONECTOR MECANICO, LIMPIEZAS, TRABAJO TERMINADO.	PZA	2.00	2.00	0.00	2.00	0.00	\$ 2,303.88	\$ 4,607.76
RETIROS Y RELOCALIZACIONES									
15	RETIRO DE RETENIDA EN MEDIA TENSION TIPO RVP, INCLUYE: MANIOBRAS, LIMPIEZAS, TRABAJO TERMINADO.	PZA	1.00	1.00	0.00	1.00	0.00	\$ 324.79	\$ 324.79
PAGOS A CFE, GESTION Y TRAMITES									
16	INGENIERIA PARA LA ELABORACIÓN DEL PLANO DEFINITIVO DE CONSTRUCCIÓN, PRUEBAS ELECTRICAS DE CAMPO Y TRAMITES PARA LA ENTREGA-RECEPCION DE LA OBRA EN C.F.E., INCLUYE: FIRMA DEL INGENIERO RESPONSABLE, INTEGRACIÓN DE LA DOCUMENTACIÓN, COPIAS, TRAMITES DE GESTION ANTE CFE Y TODO LO NECESARIO PARA LA ENTREGA DE LA OBRA A CFE.	PZA	0.50	0.50	0.00	0.50	0.00	\$ 11,899.19	\$ 5,949.60
17	PAGO A C.F.E. POR CONCEPTO DE LIBRANZAS Y/O TRABAJOS EN VIVO.	PZA	1.00	0.91	0.00	0.91	-0.09	\$ 7,126.07	\$ 6,500.00
ALUMBRADO PUBLICO									
18	SUMINISTRO Y COLOCACION DE LUMINARIO LED 72 W. 120-240 V, INCLUYE, ACCESORIOS NECESARIOS, ACARREOS, ELEVACIONES A CUALQUIER ALTURA, CONEXIONES, PRUEBAS Y TRABAJO TERMINADO.	PZA	4.00	4.237	0.00	5.00	1.00	\$ 9,405.84	\$ 27,820.24
19	SUMINISTRO E INSTALACION DE ESTRUCTURA DE ALUMBRADO PUBLICO PASO O REMATE PARA CABLE TIPO NEUTRANEL (2+1)1/0 AWG, A INSTALARSE EN POSTE DE CONCRETO O ACERO, INCLUYE, ELEMENTOS DE SUJECION, ACARREOS DENTRO DE LA OBRA, ELEVACIONES CUALQUIER ALTURA, LIMPIEZAS	PZA	6.00	7.00	0.00	7.00	1.00	\$ 733.65	\$ 5,135.55

MUNICIPIO DE
SAN FRANCISCO DE LOS ROMO
OPERADO
OBRA INFRA ESTRUCTURA
SOCIAL MUNICIPAL

[Handwritten signature]



FECHA :

NOMBRE DE LA OBRA: **AMPLIACIÓN DE RED ELECTRIFICACIÓN EN LA CALLE LA GUAYANA**

No. DE CONTRATO Y OBRA:

IMPORTE DE CONTRATO: **\$423,262.65**

FECHA DE INICIO VIGENTE (CONTRATO): **14 de octubre de 2022**

FECHA DE INICIO REAL (REPROGRAMACIÓN SEGÚN ANTICIPO): **14 de octubre de 2022**

PLAZO DEL CONTRATO: **45 DÍAS**

FECHA DE TERMINO VIGENTE:

FECHA DE TERMINO REAL:

No. DE ESTIMACIÓN: **2 (DOS)**

PERIODO DEL: **29 de octubre de 2022**

AL: **12 de noviembre de 2022**

AVANCE FÍSICO:

AVANCE FINANCIERO:

No.	DESCRIPCIÓN	UNIDAD	VOLUMEN					PU.	IMPORTE
			CONTRATADO	ESTA ESTIM.	EST. ANTERIOR	ACUMULADO	EXCEDENTES		
20	SUMINISTRO E INSTALACION DE CABLE TIPO NEUTRANEL (2+1)6c AWG, INCLUYE: TENDIDO, TENSIONADO, REMATADO, CONEXIONES, PRUEBAS DE FUNCIONAMIENTO, ELEVACIONES A CUALQUIER ALTURA, LIMPIEZAS.	M	159.00	162.00 161	0.00	162.00	3.00	\$ 56.36	\$ 9,150.32
	INTERCONEXION ENTRE LAS CALLES CONCEPCIÓN Y GUAYANA CONDUCTORES								
21	SUMINISTRO E INSTALACION DE CABLE ACSR 1/0 AWG, INCLUYE: TENDIDO, TENSIONADO, REMATADO, CONEXIONES, PRUEBAS DE FUNCIONAMIENTO, ELEVACIONES A CUALQUIER ALTURA, LIMPIEZAS.	M	52.00	52.50 52.50	0.00	52.50	0.00	\$ 64.14	\$ 3,335.28
	INTERCONEXION ENTRE LAS CALLES CONCEPCIÓN Y GUAYANA ALUMBRADO PUBLICO								
22	SUMINISTRO E INSTALACION DE CABLE TIPO NEUTRANEL (2+1)6c AWG, INCLUYE: TENDIDO, TENSIONADO, REMATADO, CONEXIONES, PRUEBAS DE FUNCIONAMIENTO, ELEVACIONES A CUALQUIER ALTURA, LIMPIEZAS.	M	52.00	52.00	0.00	52.00	0.00	\$ 56.36	\$ 2,930.72

24	RETIRO DE RETENIDA EN BAJA TENSIÓN TIPO RSA, INCLUYE: MANIOBRAS, LIMPIEZA, TRABAJO TERMINADO.	PZA	0.00	1.00 1.00	0.00	1.00	1.00	\$ 590.79	\$ 590.79
----	---	-----	------	-------------------------	------	------	------	-----------	----------------------

590.79
SUB-TOTAL \$ ~~276,415.68~~
16 % IVA \$ 44,231.33
TOTAL \$ ~~320,647.01~~

OBSERVACIONES:

ING. FRANCISCO JAVIER ROSAS YÁNEZ
Ecostrucciones, S.A. de C.V.

ING. J. JESUS HERNANDEZ FUENTES

Residente de Supervisión

Dirección de Obras Públicas del Municipio de San Francisco de los Romo

ARQ. ALFREDO FLORES MARMOLEJO

Jefe Departamento de Supervisión

Dirección de Obras Públicas del Municipio de San Francisco de los Romo

MUNICIPIO DE
SAN FRANCISCO DE LOS ROMO

2022

OPERADO
OBRA INFRA ESTRUCTURA
SOCIAL MUNICIPAL

NUMEROS GENERADORES

ANEXO

NO. DE OBRA: _____
NO. DE CONTRATO: 011-012/2022
DESCRIPCIÓN: 2 SUMINISTRO E INSTALACION DE ESTRUCTURA EN MEDIA TENSION 13.2 KV, PARA CONVERTIR UNA ESTRUCTURA EXISTENTE TIPO VR20 EN VA20, PARA CABLE ACSR 1/0,
UBICACIÓN: CALLE LA GUAYANA

No. DE ESTIMACIÓN: 2 (DOS)

FOTOGRAFIAS

No.

2

SUMINISTRO E INSTALACION DE ESTRUCTURA EN MEDIA TENSION 13.2 KV, PARA CONVERTIR UNA ESTRUCTURA EXISTENTE TIPO VR20 EN VA20, PARA CABLE ACSR 1/0, A INSTALARSE EN POSTE DE CONCRETO O ACERO. INCLUYE: ELEMENTOS DE SUJECION, ACARREOS DENTRO DE LA OBRA, ELEVACIONES CUALQUIER ALTURA.

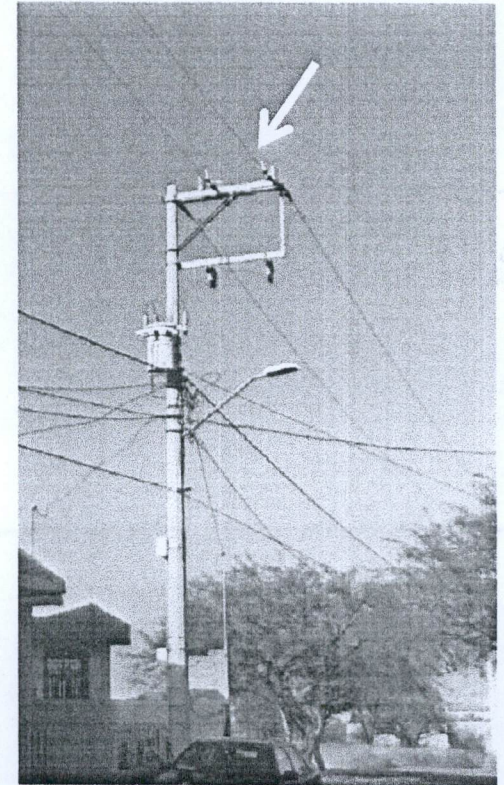
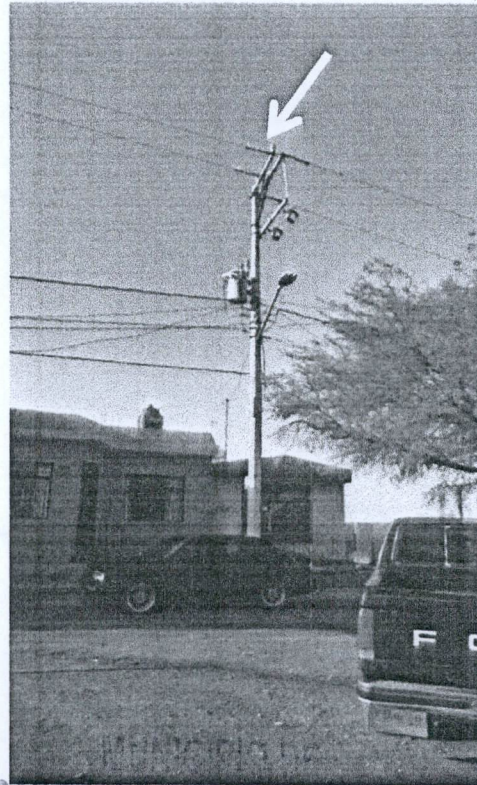

SAN FRANCISCO DE LOS RIOS

OBSERVACIONES :

RESIDENTE DE OBRA
Ing. Héctor Durón Esparza
Ecostrucciones, S.A. de C.V.

2022
OPERADO
OBRA INFRA ESTRUCTURA
SOCIAL MUNICIPAL

RESIDENTE DE SUPERVISION
Ing. J. Jesus Hernandez Fuentes
DIRECCION DE OBRAS PUBLICAS

NO. DE OBRA: _____
NO. DE CONTRATO: 011-012/2022
DESCRIPCIÓN: 3 SUMINISTRO E INSTALACION DE ESTRUCTURA EN MEDIA TENSION 13.2 KV, DE REMATE TIPO VR20, PARA CABLE ACSR 1/0, A INSTALARSE EN POSTE DE CONCRETO O ACERO. INCLUYE: ELEMENTOS
UBICACIÓN: CALLE LA GUAYANA

NUMEROS GENERADORES

No. DE ESTIMACIÓN: 2 (DOS)

No.	CONCEPTO	UNIDAD	LOCALIZACION			LARGO	ANCHO	ALTO	PZAS	RESULTADO	TOTAL	CROQUIS	FOTOGRAFIA
			EJE	TRAMO	TIPO								
3	SUMINISTRO E INSTALACION DE ESTRUCTURA EN MEDIA TENSION 13.2 KV, DE REMATE TIPO VR20, PARA CABLE ACSR 1/0, A INSTALARSE EN POSTE DE CONCRETO O ACERO. INCLUYE: ELEMENTOS DE SUJECION, ACARREOS DENTRO DE LA OBRA, ELEVACIONES CUALQUIER ALTURA.	PZA	CONC.	P9					1.00	1.00	1.00	EN ANEXO	
										TOTAL	1.00		

OBSERVACIONES :

RESIDENTE DE OBRA
 Ing. Héctor Durón Esparza
 Ecostrucciones, S.A. de C.V.

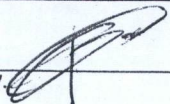

OPERADO
 OBRA INFRA ESTRUCTURA
 SOCIAL MUNICIPAL

2022

RESIDENTE DE SUPERVISION
 Ing. J. Jesus Hernandez Fuentes
 Direccion de Obras Publicas

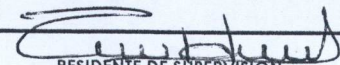

NUMEROS GENERADORES

ANEXO

NO. DE OBRA:
NO. DE CONTRATO: 011-012/2022
DESCRIPCIÓN: 3 SUMINISTRO E INSTALACION DE ESTRUCTURA EN MEDIA TENSION 13.2 KV, DE REMATE TIPO VR20, PARA CABLE ACSR 1/0, A INSTALARSE EN POSTE DE CONCRETO O ACERO.
UBICACIÓN: CALLE LA GUAYANA

No. DE ESTIMACIÓN: 2 (DOS)

C R O Q U I S

No.

3 SUMINISTRO E INSTALACION DE ESTRUCTURA EN MEDIA TENSION 13.2 KV, DE REMATE TIPO VR20, PARA CABLE ACSR 1/0, A INSTALARSE EN POSTE DE CONCRETO O ACERO. INCLUYE: ELEMENTOS DE SUJECION, ACARREOS DENTRO DE LA OBRA, ELEVACIONES CUALQUIER ALTURA.

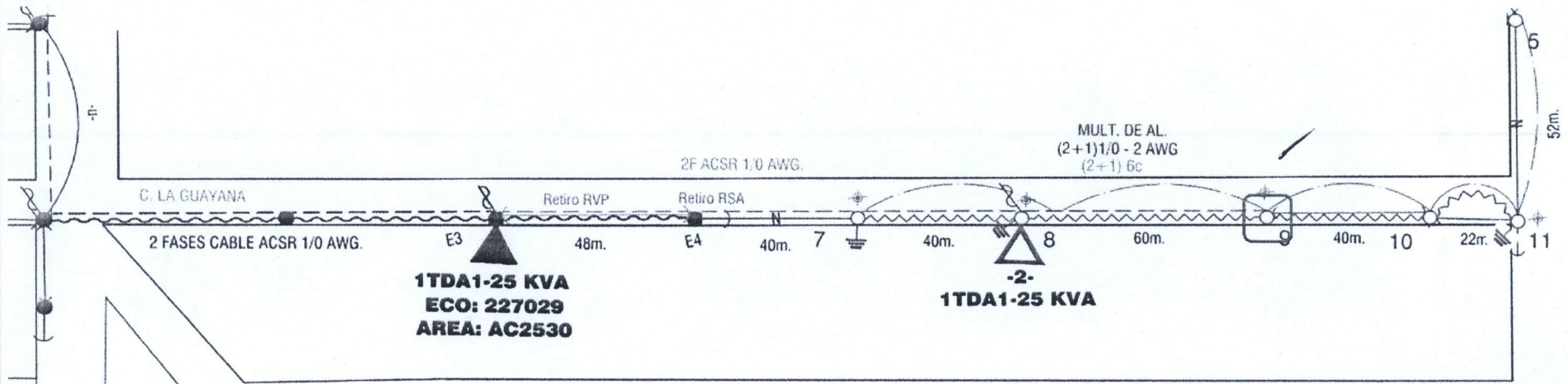

MUNICIPIO DE
SAN FRANCISCO DE LOS RIOS

2022

OBSERVACIONES :

OPERADO
OBRA INFRA ESTRUCTURA
SOCIAL MUNICIPAL

RESIDENTE DE OBRA
Ing. Héctor Durón Esparza
Ecostrucciones, S.A. de C.V.

RESIDENTE DE SUPERVISION
Ing. J. Jesus Hernandez Fuentes
Díreccion de Obras Publicas

NUMEROS GENERADORES

ANEXO

NO. DE OBRA:

NO. DE CONTRATO: 011-012/2022

DESCRIPCIÓN: 3 SUMINISTRO E INSTALACION DE ESTRUCTURA EN MEDIA TENSION 13.2 KV, DE REMATE TIPO VR20, PARA CABLE ACSR 1/0, A INSTALARSE EN POSTE DE CONCRETO O ACERO.

UBICACIÓN: CALLE LA GUAYANA

No. DE ESTIMACIÓN: 2 (DOS)

CROQUIS

No.

3

SUMINISTRO E INSTALACION DE ESTRUCTURA EN MEDIA TENSION 13.2 KV, DE REMATE TIPO VR20, PARA CABLE ACSR 1/0, A INSTALARSE EN POSTE DE CONCRETO O ACERO. INCLUYE: ELEMENTOS DE SUJECION, ACARREOS DENTRO DE LA OBRA, ELEVACIONES CUALQUIER ALTURA.

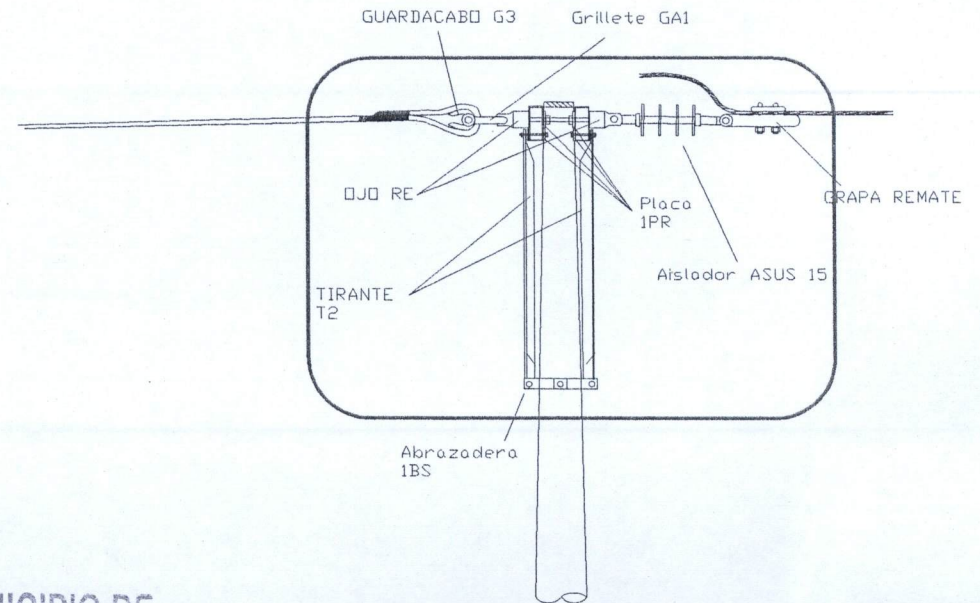
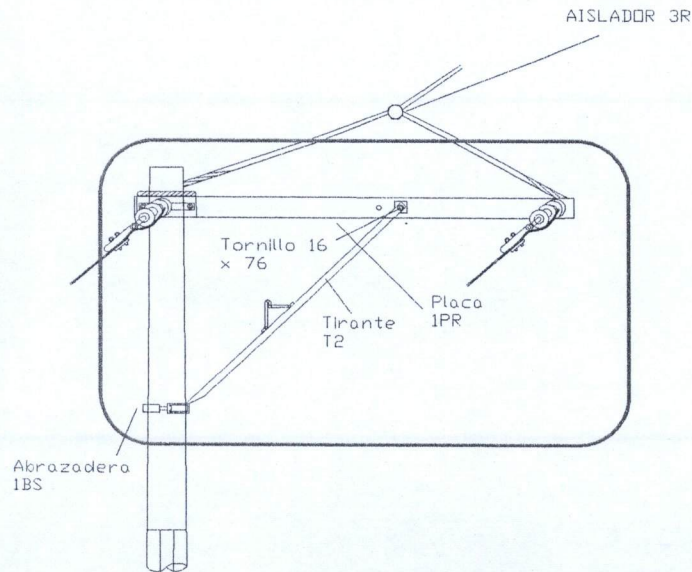

MUNICIPIO DE
SAN FRANCISCO DE LOS RIOS

2022

OPERADO
OBRA INFRA ESTRUCTURAL
SOCIAL MUNICIPAL

[Signature]

RESIDENTE DE SUPERVISION
Ing. J. Jesus Hernandez Fuentes
Direccion de Obras Publicas

OBSERVACIONES :

RESIDENTE DE OBRA
Ing. Héctor Durón Esparza
Ecostrucciones, S.A. de C.V.

[Signature]

NUMEROS GENERADORES

ANEXO

NO. DE OBRA:
NO. DE CONTRATO: 011-012/2022
DESCRIPCIÓN: 3 SUMINISTRO E INSTALACION DE ESTRUCTURA EN MEDIA TENSION 13.2 KV, DE REMATE TIPO VR20, PARA CABLE ACSR 1/0, A INSTALARSE EN POSTE DE
UBICACIÓN: CALLE LA GUAYANA

No. DE ESTIMACIÓN: 2 (DOS)

C R O Q U I S

No. 3 **SUMINISTRO E INSTALACION DE ESTRUCTURA EN MEDIA TENSION 13.2 KV, DE REMATE TIPO VR20, PARA CABLE ACSR 1/0, A INSTALARSE EN POSTE DE CONCRETO O ACERO. INCLUYE: ELEMENTOS DE SUJECION, ACARREOS DENTRO DE LA OBRA, ELEVACIONES CUALQUIER ALTURA.**

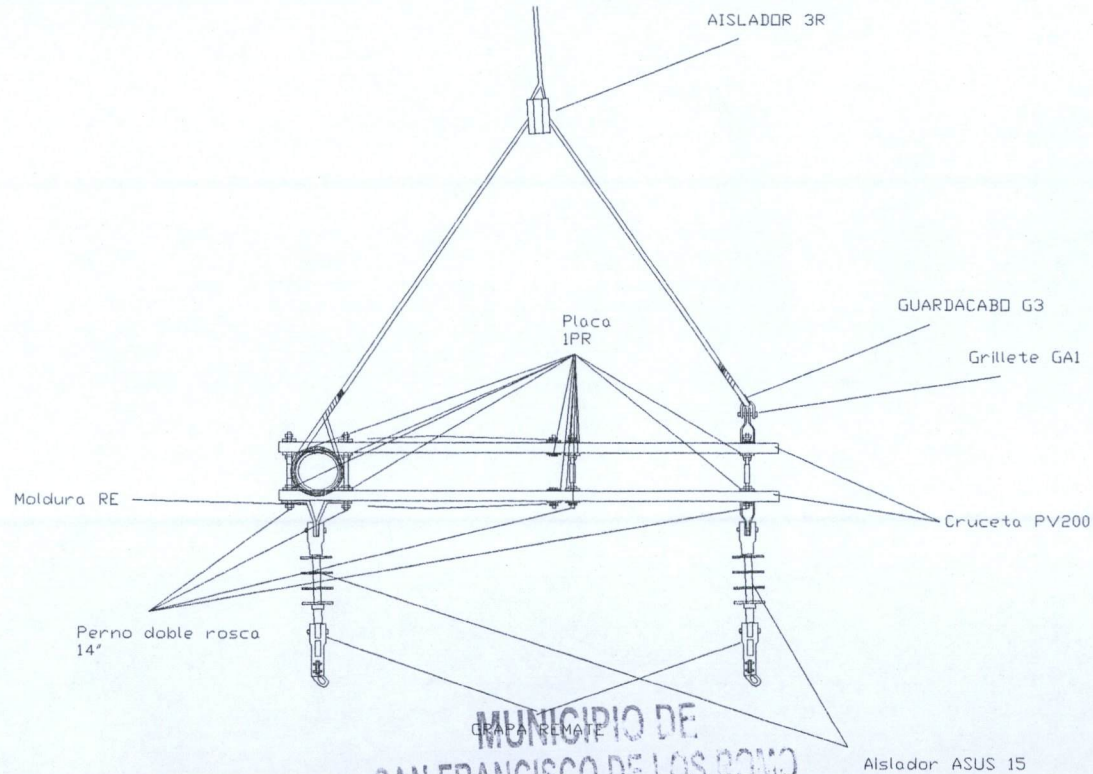

MUNICIPIO DE
SAN FRANCISCO DE LOS RIOS

OBSERVACIONES :

2022

OPERADO
OBRA INFRA ESTRUCTURA
SOCIAL MUNICIPAL

RESIDENTE DE OBRA
Ing. Héctor Durón Esparza
Ecostrucciones, S.A. de C.V.

RESIDENTE DE SUPERVISION
Ing. J. Jesus Hernandez Fuentes
Direccion de Obras Publicas

NUMEROS GENERADORES

ANEXO

NO. DE OBRA:	_____
NO. DE CONTRATO:	011-012/2022
DESCRIPCIÓN:	3 SUMINISTRO E INSTALACION DE ESTRUCTURA EN MEDIA TENSION 13.2 KV, DE REMATE TIPO VR20, PARA CABLE ACSR 1/0, A INSTALARSE EN POSTE DE CONCRETO O
UBICACIÓN:	CALLE LA GUAYANA

No. DE ESTIMACIÓN: 2 (DOS)

FOTOGRAFIAS

No.

3 SUMINISTRO E INSTALACION DE ESTRUCTURA EN MEDIA TENSION 13.2 KV, DE REMATE TIPO VR20, PARA CABLE ACSR 1/0, A INSTALARSE EN POSTE DE CONCRETO O ACERO. INCLUYE: ELEMENTOS DE SUJECION, ACARREOS DENTRO DE LA OBRA, ELEVACIONES CUALQUIER ALTURA.

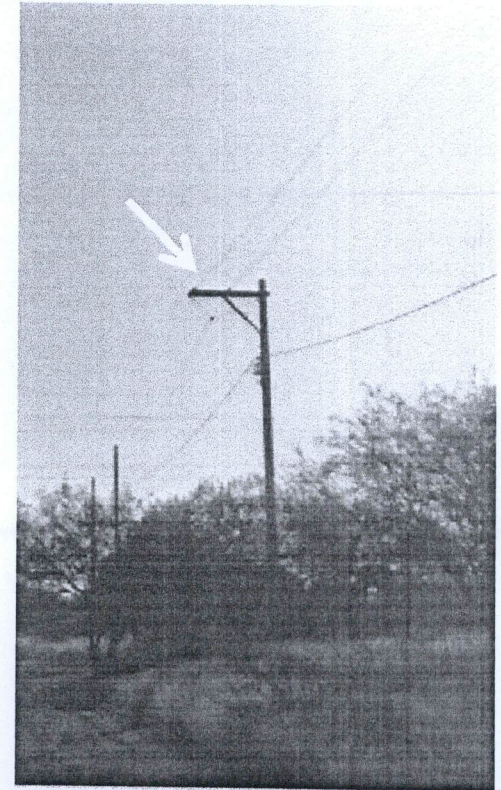
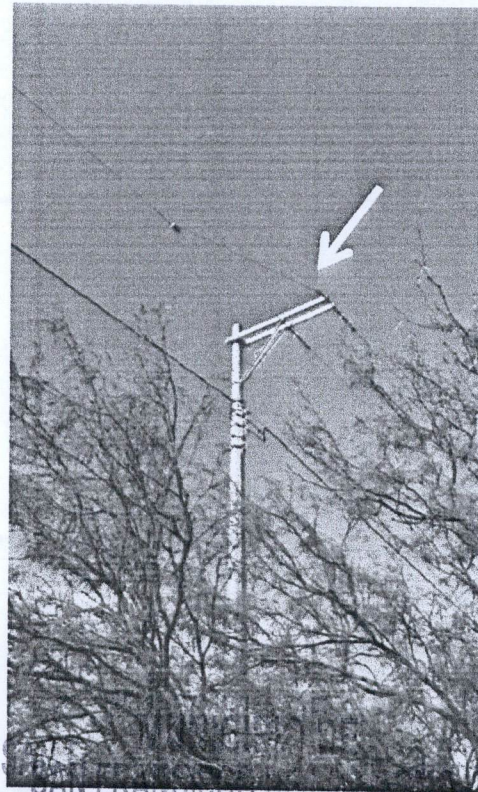

OBSERVACIONES :

RESIDENTE DE OBRA
Ing. Héctor Durón Esparza
Ecostrucciones, S.A. de C.V.

2022
OBRA OPERADA
OBRA INFRA ESTRUCTURA
SOCIAL MUNICIPAL

RESIDENTE DE SUPERVISION
Ing. J. Jesus Hernandez Fuentes
Direccion de Obras Publicas

NUMEROS GENERADORES

NO. DE OBRA: _____
 NO. DE CONTRATO: 011-012/2022
 DESCRIPCIÓN: 4 SUMINISTRO E INSTALACION DE ESTRUCTURA EN MEDIA TENSION 13.2 KV, DE PASO TIPO VS20, PARA CABLE ACSR 1/0, A INSTALARSE EN POSTE DE CONCRETO O ACERO. INCLUYE: ELEMENTOS
 UBICACIÓN: CALLE LA GUAYANA

No. DE ESTIMACIÓN: 2 (DOS)

No.	CONCEPTO	UNIDAD	LOCALIZACION			LARGO	ANCHO	ALTO	PZAS	RESULTADO	TOTAL	CROQUIS	FOTOGRAFIA		
			EJE	TRAMO	TIPO										
4	SUMINISTRO E INSTALACION DE ESTRUCTURA EN MEDIA TENSION 13.2 KV, DE PASO TIPO VS20, PARA CABLE ACSR 1/0, A INSTALARSE EN POSTE DE CONCRETO O ACERO. INCLUYE: ELEMENTOS DE SUJECION, ACARREOS DENTRO DE LA OBRA, ELEVACIONES CUALQUIER ALTURA.	PZA	CONC.	E4					1.00	1.00	1.00	EN ANEXO			
				P7					1.00	1.00	1.00				
				P8					1.00	1.00	1.00				
										TOTAL	3.00				

MUNICIPIO DE
SAN FRANCISCO DE LOS RIOS

TOTAL 3.00

OBSERVACIONES : _____

RESIDENTE DE OBRA
Ing. Héctor Durón Esparza
Ecostrucciones, S.A. de C.V.

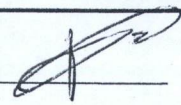

2022
OPERADO
OBRA INFRA

RESIDENTE DE SUPERVISION
Ing. J. Jesus Hernandez Fuentes
Direccion de Obras Publicas

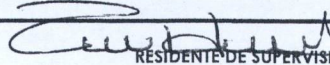

NUMEROS GENERADORES

ANEXO

NO. DE OBRA:

NO. DE CONTRATO: 011-012/2022

DESCRIPCIÓN: 4 SUMINISTRO E INSTALACION DE ESTRUCTURA EN MEDIA TENSION 13.2 KV, DE PASO TIPO VS20, PARA CABLE ACSR 1/0, A INSTALARSE EN POSTE DE CONCRETO O ACERO

UBICACIÓN: CALLE LA GUAYANA

No. DE ESTIMACIÓN: 2 (DOS)

C R O Q U I S

4

SUMINISTRO E INSTALACION DE ESTRUCTURA EN MEDIA TENSION 13.2 KV, DE PASO TIPO VS20, PARA CABLE ACSR 1/0, A INSTALARSE EN POSTE DE CONCRETO O ACERO. INCLUYE: ELEMENTOS DE SUJECION, ACARREOS DENTRO DE LA OBRA, ELEVACIONES CUALQUIER ALTURA.

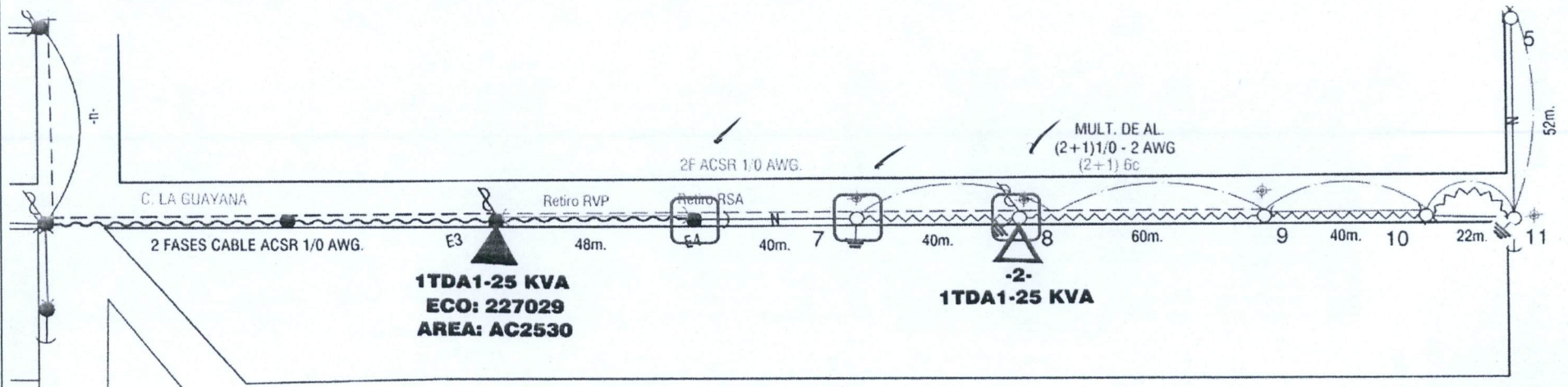

MUNICIPIO DE
SAN FRANCISCO DE LOS ROMO

OBSERVACIONES :

2022

OPERADO
OBRA LINEA ESTRUCTURA
SOCIAL MUNICIPAL

RESIDENTE DE OBRA
Ing. Héctor Durón Esparza
Ecostrucciones, S.A. de C.V.

RESIDENTE DE SUPERVISION
Ing. J. Jesus Hernandez Fuentes
Direccion de Obras Publicas

NUMEROS GENERADORES

ANEXO

NO. DE OBRA:

NO. DE CONTRATO: 011-012/2022

DESCRIPCIÓN: 4 SUMINISTRO E INSTALACION DE ESTRUCTURA EN MEDIA TENSION 13.2 KV, DE PASO TIPO VS20, PARA CABLE ACSR 1/0, A INSTALARSE EN POSTE DE

UBICACIÓN: CALLE LA GUAYANA

No. DE ESTIMACIÓN: 2 (DOS)

C R O Q U I S

No.

4

SUMINISTRO E INSTALACION DE ESTRUCTURA EN MEDIA TENSION 13.2 KV, DE PASO TIPO VS20, PARA CABLE ACSR 1/0, A INSTALARSE EN POSTE DE CONCRETO O ACERO. INCLUYE: ELEMENTOS DE SUJECION, ACARREOS DENTRO DE LA OBRA, ELEVACIONES CUALQUIER ALTURA.

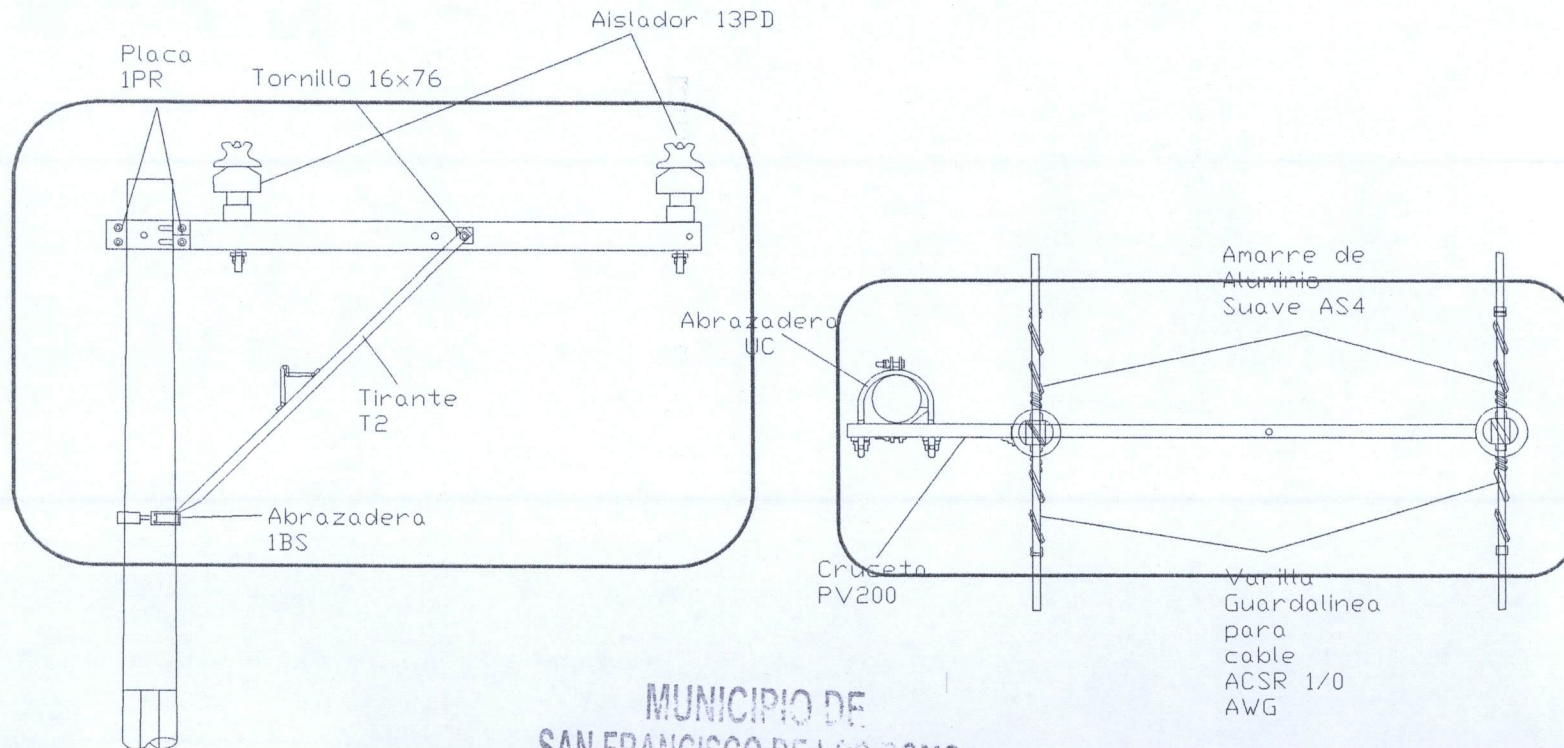

MUNICIPIO DE
SAN FRANCISCO DE LOS RIOS

2022

OPERADO

OBRA INFRA ESTRUCTURA
SOCIAL MUNICIPAL

OBSERVACIONES :

RESIDENTE DE OBRA
Ing. Héctor Durón Esparza
Ecostrucciones, S.A. de C.V.

RESIDENTE DE SUPERVISION
Ing. J. Jesus Hernandez Fuentes
Direccion de Obras Publicas

NUMEROS GENERADORES

ANEXO

NO. DE OBRA: _____

NO. DE CONTRATO: 011-012/2022

DESCRIPCIÓN: 4 SUMINISTRO E INSTALACION DE ESTRUCTURA EN MEDIA TENSION 13.2 KV, DE PASO TIPO VS20, PARA CABLE ACSR 1/0, A INSTALARSE EN POSTE DE CONCRETO O ACERO.

UBICACIÓN: CALLE LA GUAYANA

No. DE ESTIMACIÓN: 2 (DOS)

No.

FOTOGRAFIAS

4 SUMINISTRO E INSTALACION DE ESTRUCTURA EN MEDIA TENSION 13.2 KV, DE PASO TIPO VS20, PARA CABLE ACSR 1/0, A INSTALARSE EN POSTE DE CONCRETO O ACERO. INCLUYE: ELEMENTOS DE SUJECION, ACARREOS DENTRO DE LA OBRA, ELEVACIONES CUALQUIER ALTURA.

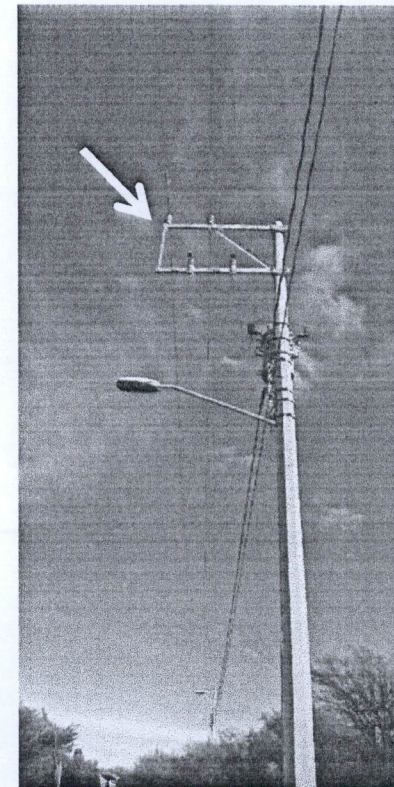
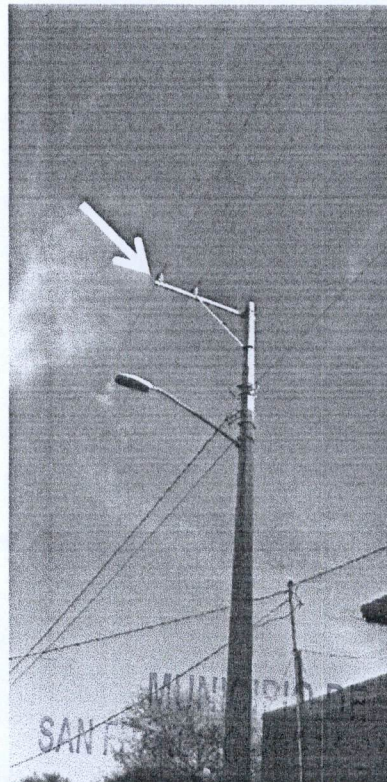

OBSERVACIONES :

OPERADO
OBRA INFRA ESTRUCTURA
SOCIAL MUNICIPAL

RESIDENTE DE OBRA
Ing. Héctor Durón Esparza
Ecostrucciones, S.A. de C.V.

RESIDENTE DE SUPERVISION
Ing. J. Jesus Hernandez Fuentes
Direccion de Obras Publicas

NUMEROS GENERADORES

NO. DE OBRA: _____
 NO. DE CONTRATO: 011-012/2022
 DESCRIPCIÓN: 5 SUMINISTRO E INSTALACION DE ESTRUCTURA DE BAJA TENSION DE REMATE TIPO 1R3, PARA CABLE TIPO NEUTRANEL (2+1)1/0-2 AWG, A INSTALARSE EN POSTE DE CONCRETO O ACERO.
 UBICACIÓN: CALLE LA GUAYANA

No. DE ESTIMACIÓN: 2 (DOS)

No.	CONCEPTO	UNIDAD	LOCALIZACION			LARGO	ANCHO	ALTO	PZAS	RESULTADO	TOTAL	CROQUIS	FOTOGRAFIA		
			EJE	TRAMO	TIPO										
5	SUMINISTRO E INSTALACION DE ESTRUCTURA DE BAJA TENSION DE REMATE TIPO 1R3, PARA CABLE TIPO NEUTRANEL (2+1)1/0-2 AWG, A INSTALARSE EN POSTE DE CONCRETO O ACERO. INCLUYE. ELEMENTOS DE SUJECION, ACARREOS DENTRO DE LA OBRA, ELEVACIONES CUALQUIER ALTURA, LIMPIEZAS.	PZA	CONC.	P7					1.00	1.00	1.00	EN ANEXO			
				P10					1.00	1.00	1.00				
				P11					1.00	1.00	1.00				
											TOTAL	3.00			

MUNICIPIO DE
SAN FRANCISCO DE LOS RIOS
2022

OBSERVACIONES :

RESIDENTE DE OBRA
Ing. Héctor Durón Esparza
Ecostrucciones, S.A. de C.V.

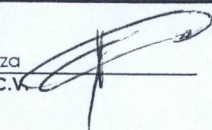

OPERADO
OBRA INFRA ESTRUCTURA
SOCIAL MUNICIPAL

RESIDENTE DE SUPERVISION
Ing. J. Jesus Hernandez Fuentes
Direccion de Obras Publicas

NUMEROS GENERADORES

ANEXO

NO. DE OBRA:

NO. DE CONTRATO: 011-012/2022

DESCRIPCIÓN: 5 SUMINISTRO E INSTALACION DE ESTRUCTURA DE BAJA TENSION DE REMATE TIPO 1R3, PARA CABLE TIPO NEUTRANEL (2+1)1/0-2 AWG, A INSTALARSE EN POSTE DE CONCRETO O ACERO. INCLUYE. ELEMENTOS DE SUJECION, ACARREOS DENTRO DE LA OBRA, ELEVACIONES CUALQUIER ALTURA, LIMPIEZAS.

UBICACIÓN: CALLE LA GUAYANA

No. DE ESTIMACIÓN: 2 (DOS)

C R O Q U I S

No.

5

SUMINISTRO E INSTALACION DE ESTRUCTURA DE BAJA TENSION DE REMATE TIPO 1R3, PARA CABLE TIPO NEUTRANEL (2+1)1/0-2 AWG, A INSTALARSE EN POSTE DE CONCRETO O ACERO. INCLUYE. ELEMENTOS DE SUJECION, ACARREOS DENTRO DE LA OBRA, ELEVACIONES CUALQUIER ALTURA, LIMPIEZAS.

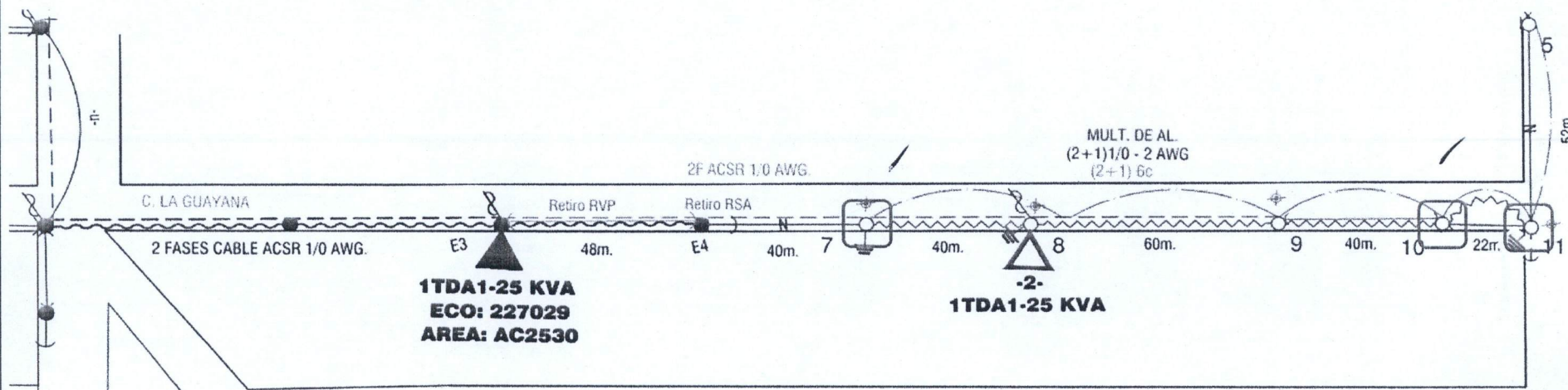

MUNICIPIO DE
SAN FRANCISCO DE LOS RIOS

OBSERVACIONES :

2022

OPERADO
OBRA INFRA ESTRUCTURA
SOCIO

RESIDENTE DE OBRA
Ing. Héctor Durón Esparza
Ecostrucciones, S.A. de C.V.

RESIDENTE DE SUPERVISION
Ing. J. Jesus Hernandez Fuentes
Direccion de Obras Publicas

NUMEROS GENERADORES

ANEXO

NO. DE OBRA:

NO. DE CONTRATO: 011-012/2022

DESCRIPCIÓN: 5 SUMINISTRO E INSTALACION DE ESTRUCTURA DE BAJA TENSION DE REMATE TIPO 1R3, PARA CABLE TIPO NEUTRANEL (2+1)1/0-2 AWG, A INSTALARSE EN

UBICACIÓN: CALLE LA GUAYANA

No. DE ESTIMACIÓN: 2 (DOS)

No.

C R O Q U I S

5 SUMINISTRO E INSTALACION DE ESTRUCTURA DE BAJA TENSION DE REMATE TIPO 1R3, PARA CABLE TIPO NEUTRANEL (2+1)1/0-2 AWG, A INSTALARSE EN POSTE DE CONCRETO O ACERO. INCLUYE. ELEMENTOS DE SUJECION, ACARREOS DENTRO DE LA OBRA, ELEVACIONES CUALQUIER ALTURA, LIMPIEZAS.

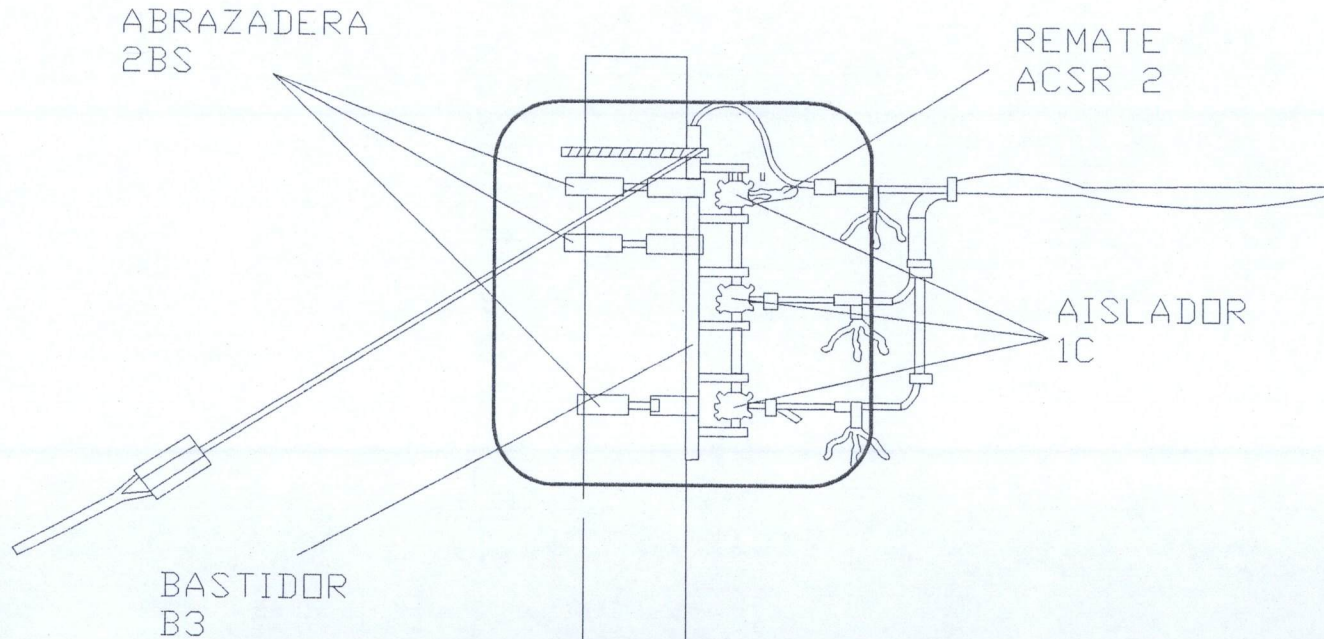

MUNICIPIO DE
SAN FRANCISCO DE LOS RIOS

OBSERVACIONES :

2022

RESIDENTE DE OBRA
Ing. Héctor Durón Esparza
Ecostrucciones, S.A. de C.V.

OPERADO
OBRA INFRA ESTRUCTURA/
SOCIAL MUNICIPAL

RESIDENTE DE SUPERVISION
Ing. J. Jesus Hernandez Fuentes
Direccion de Obras Publicas

NUMEROS GENERADORES

ANEXO

NO. DE OBRA: _____

NO. DE CONTRATO: 011-012/2022

DESCRIPCIÓN: 5 SUMINISTRO E INSTALACION DE ESTRUCTURA DE BAJA TENSION DE REMATE TIPO 1R3, PARA CABLE TIPO NEUTRANEL (2+1)1/0-2 AWG, A INSTALARSE EN POSTE DE

UBICACIÓN: CALLE LA GUAYANA

No. DE ESTIMACIÓN: 2 (DOS)

No.

FOTOGRAFIAS

5 SUMINISTRO E INSTALACION DE ESTRUCTURA DE BAJA TENSION DE REMATE TIPO 1R3, PARA CABLE TIPO NEUTRANEL (2+1)1/0-2 AWG, A INSTALARSE EN POSTE DE CONCRETO O ACERO. INCLUYE. ELEMENTOS DE SUJECION, ACARREOS DENTRO DE LA OBRA, ELEVACIONES CUALQUIER ALTURA, LIMPIEZAS.

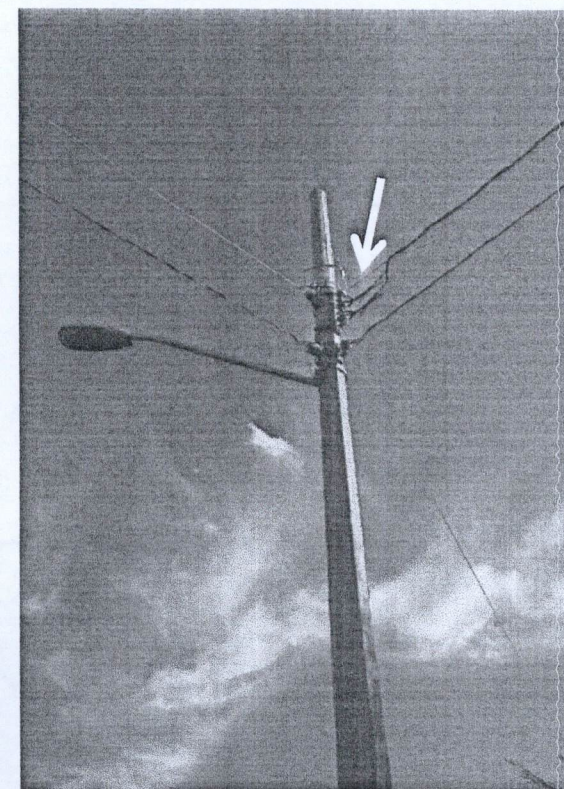
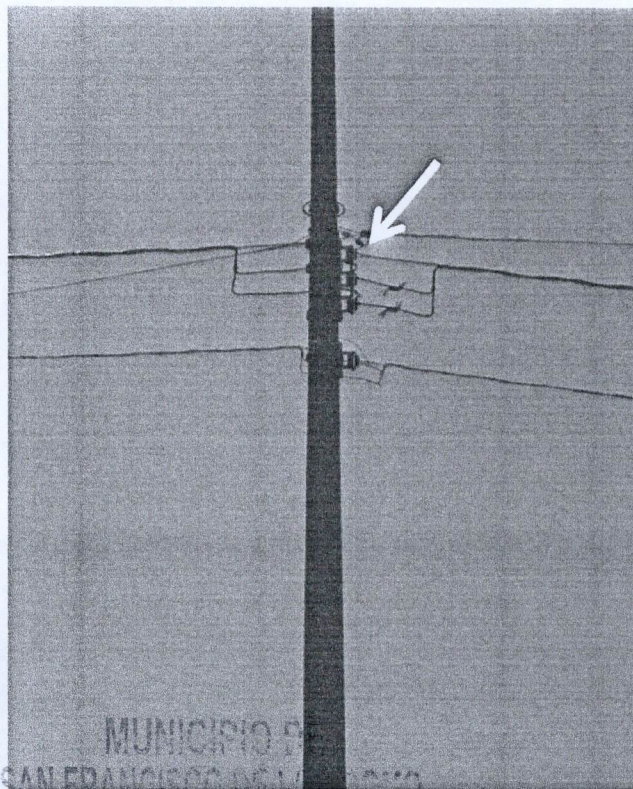
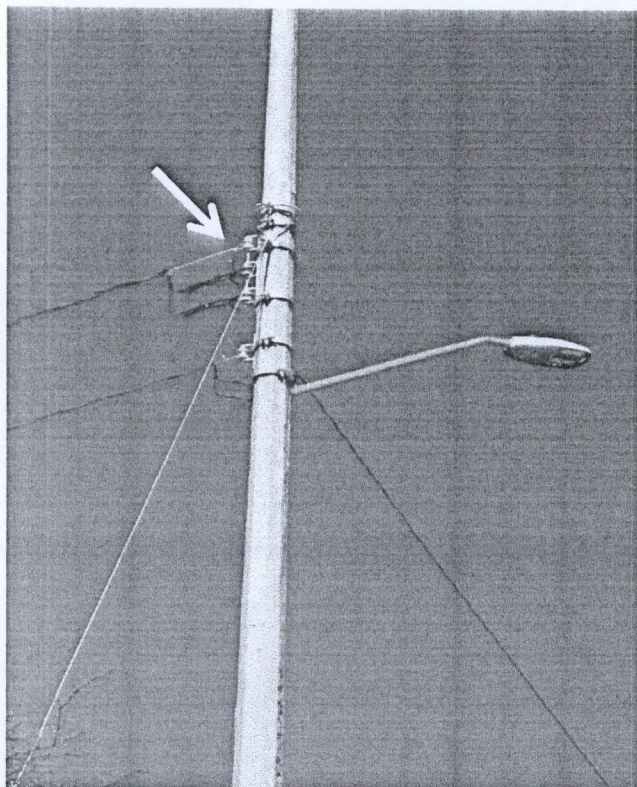

MUNICIPIO DE
SAN FRANCISCO DE LOS RIOS

2022

OPERADO

OBRA INFRA ESTRUCTURA
SOCIAL MUNICIPAL

OBSERVACIONES :

RESIDENTE DE OBRA
Ing. Héctor Durón Esparza
Ecostrucciones, S.A. de C.V.

RESIDENTE DE SUPERVISION
Ing. J. Jesus Hernandez Fuentes
Direccion de Obras Publicas

NUMEROS GENERADORES

NO. DE OBRA: _____
 NO. DE CONTRATO: 011-012/2022
 DESCRIPCIÓN: 6 SUMINISTRO E INSTALACION DE ESTRUCTURA DE BAJA TENSION DE PASO TIPO 1P3, PARA CABLE TIPO NEUTRANEL (2+1)1/0-2 AWG, A INSTALARSE EN POSTE DE CONCRETO O ACERO. INCLUYE.
 UBICACIÓN: CALLE LA GUAYANA

No. DE ESTIMACIÓN: 2 (DOS)

No.	CONCEPTO	UNIDAD	LOCALIZACION			LARGO	ANCHO	ALTO	PZAS	RESULTADO	TOTAL	CROQUIS	FOTOGRAFIA
			EJE	TRAMO	TIPO								
6	SUMINISTRO E INSTALACION DE ESTRUCTURA DE BAJA TENSION DE PASO TIPO 1P3, PARA CABLE TIPO NEUTRANEL (2+1)1/0-2 AWG, A INSTALARSE EN POSTE DE CONCRETO O ACERO. INCLUYE. ELEMENTOS DE SUJECION, ACARREOS DENTRO DE LA OBRA, ELEVACIONES CUALQUIER ALTURA, LIMPIEZAS.	PZA	CONC.	P8					1.00	1.00	1.00	EN ANEXO	
				P9					1.00	1.00	1.00		
				P10						1.00	1.00		
									TOTAL		3.00		

MUNICIPIO DE
SAN FRANCISCO DE LOS RIOS

OBSERVACIONES :

2022

RESIDENTE DE OBRA
Ing. Héctor Durón Esparza
Ecostrucciones, S.A. de C.V.

OPERADO
OBRA INFRA ESTRUCTURA
SOCIAL MUNICIPAL

RESIDENTE DE SUPERVISION
Ing. J. Jesus Hernandez Fuentes
Direccion de Obras Publicas

NUMEROS GENERADORES

ANEXO

NO. DE OBRA:

NO. DE CONTRATO: 011-012/2022

DESCRIPCIÓN: 6 SUMINISTRO E INSTALACION DE ESTRUCTURA DE BAJA TENSION DE PASO TIPO 1P3, PARA CABLE TIPO NEUTRANEL (2+1)1/0-2 AWG, A INSTALARSE EN

UBICACIÓN: CALLE LA GUAYANA

No. DE ESTIMACIÓN: 2 (DOS)

CROQUIS

6

SUMINISTRO E INSTALACION DE ESTRUCTURA DE BAJA TENSION DE PASO TIPO 1P3, PARA CABLE TIPO NEUTRANEL (2+1)1/0-2 AWG, A INSTALARSE EN POSTE DE CONCRETO O ACERO. INCLUYE. ELEMENTOS DE SUJECION, ACARREOS DENTRO DE LA OBRA, ELEVACIONES CUALQUIER ALTURA, LIMPIEZAS.

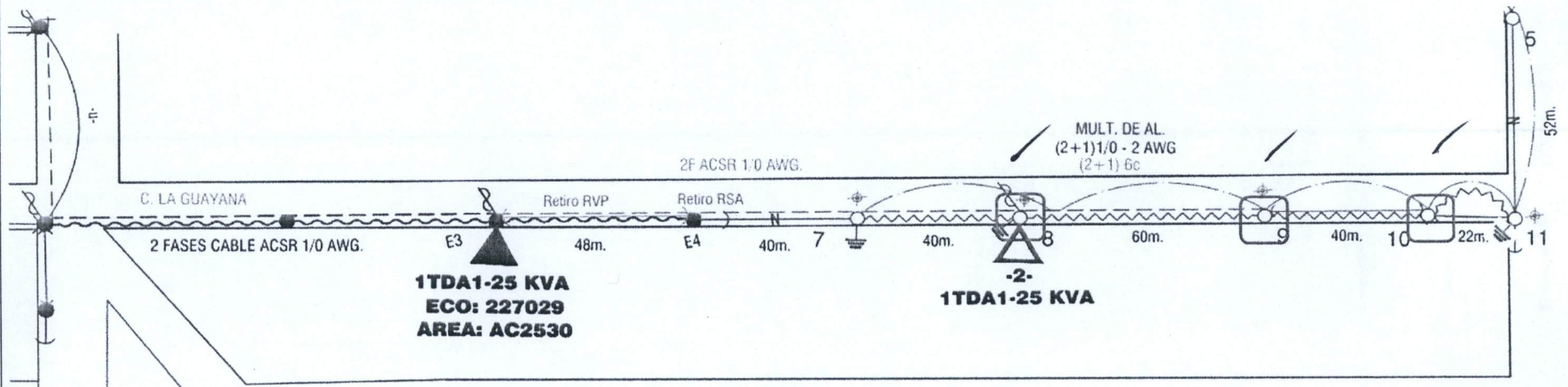

MUNICIPIO DE
SAN FRANCISCO DE LOS RIOS

OBSERVACIONES :

2022

OPERADO
OBRA INFRA ESTRUCTURA
SOCIAL MUNICIPAL

RESIDENTE DE OBRA
Ing. Héctor Durón Esparza
Ecostrucciones, S.A. de C.V.

RESIDENTE DE SUPERVISION
Ing. J. Jesus Hernandez Fuentes
Direccion de Obras Publicas

NUMEROS GENERADORES

ANEXO

NO. DE OBRA:

NO. DE CONTRATO: 011-012/2022

DESCRIPCIÓN: 6 SUMINISTRO E INSTALACION DE ESTRUCTURA DE BAJA TENSION DE PASO TIPO 1P3, PARA CABLE TIPO NEUTRANEL (2+1)1/0-2 AWG, A INSTALARSE EN TIPO 1P3, PARA CABLE TIPO NEUTRANEL (2+1)1/0-2 AWG, A INSTALARSE EN

UBICACIÓN: CALLE LA GUAYANA

No. DE ESTIMACIÓN: 2 (DOS)

No.

C R O Q U I S

6 SUMINISTRO E INSTALACION DE ESTRUCTURA DE BAJA TENSION DE PASO TIPO 1P3, PARA CABLE TIPO NEUTRANEL (2+1)1/0-2 AWG, A INSTALARSE EN POSTE DE CONCRETO O ACERO. INCLUYE. ELEMENTOS DE SUJECION, ACARREOS DENTRO DE LA OBRA, ELEVACIONES CUALQUIER ALTURA, LIMPIEZAS.

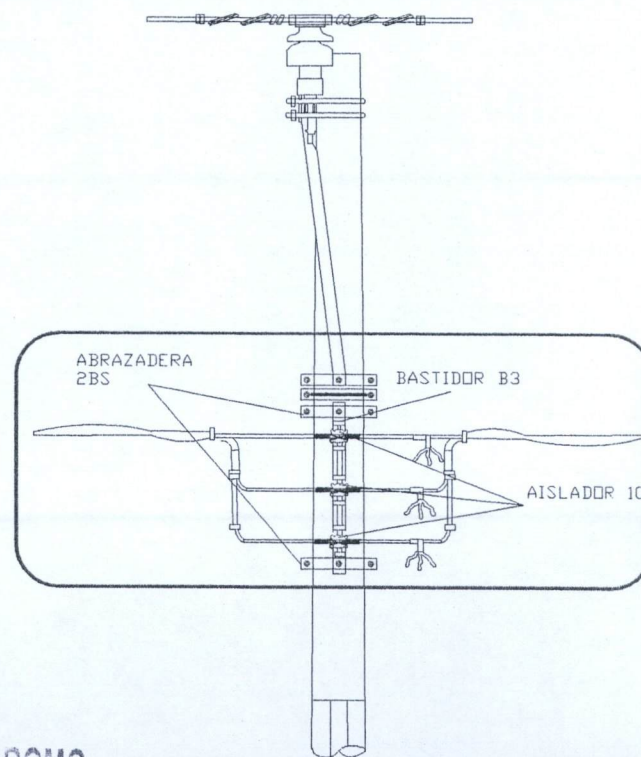
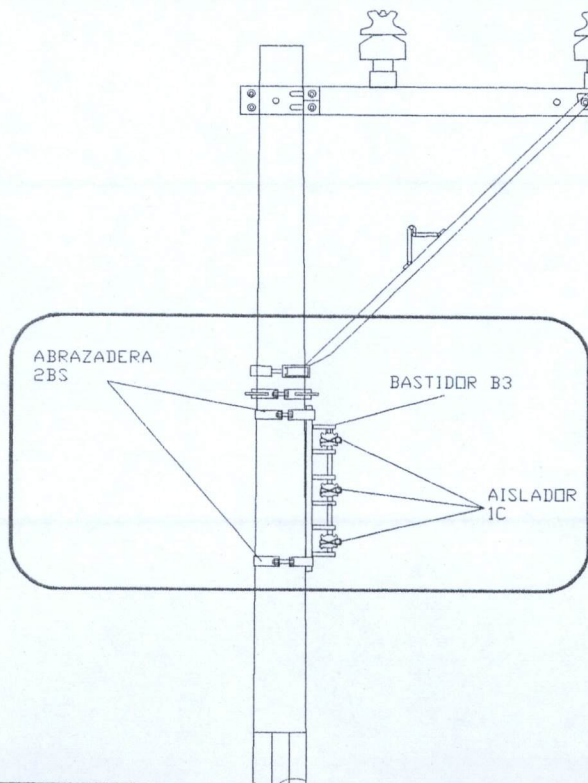

MUNICIPIO DE
SAN FRANCISCO DE LOS ROMO

OBSERVACIONES :

2022

OPERADO
OBRA INFRA ESTRUCTURA
SOCIAL MUNICIPAL

RESIDENTE DE OBRA
Ing. Héctor Durón Esparza
Ecostrucciones, S.A. de C.V.

RESIDENTE DE SUPERVISION
Ing. J. Jesus Hernandez Fuentes
Direccion de Obras Publicas

NUMEROS GENERADORES

ANEXO

NO. DE OBRA: _____
 NO. DE CONTRATO: 011-012/2022
 DESCRIPCIÓN: 6 SUMINISTRO E INSTALACION DE ESTRUCTURA DE BAJA TENSION DE PASO TIPO 1P3, PARA CABLE TIPO NEUTRANEL (2+1) 1/0-2 AWG, A INSTALARSE EN POSTE DE UBICACIÓN: CALLE LA GUAYANA

No. DE ESTIMACIÓN: 2 (DOS)

FOTOGRAFIAS

6 SUMINISTRO E INSTALACION DE ESTRUCTURA DE BAJA TENSION DE PASO TIPO 1P3, PARA CABLE TIPO NEUTRANEL (2+1) 1/0-2 AWG, A INSTALARSE EN POSTE DE CONCRETO O ACERO. INCLUYE. ELEMENTOS DE SUJECION, ACARREOS DENTRO DE LA OBRA, ELEVACIONES CUALQUIER ALTURA, LIMPIEZAS.

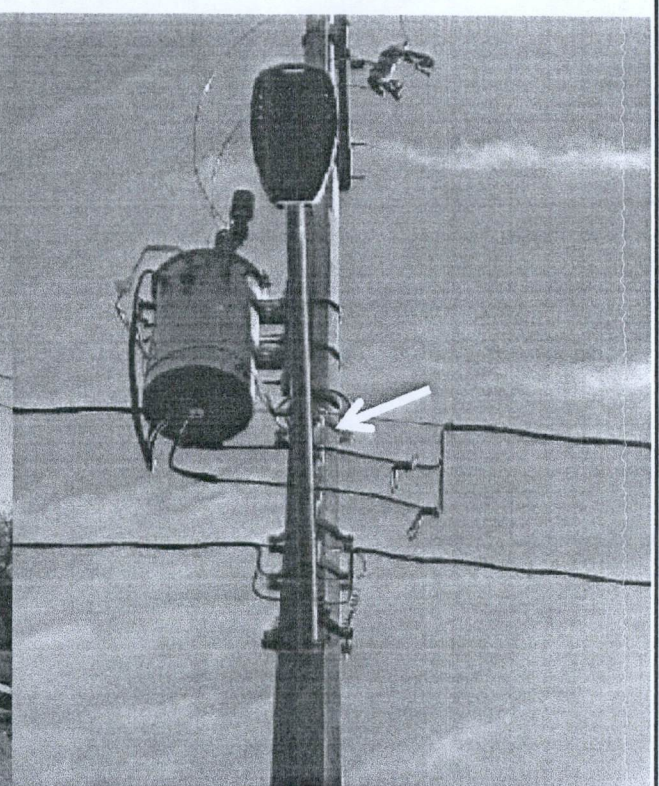
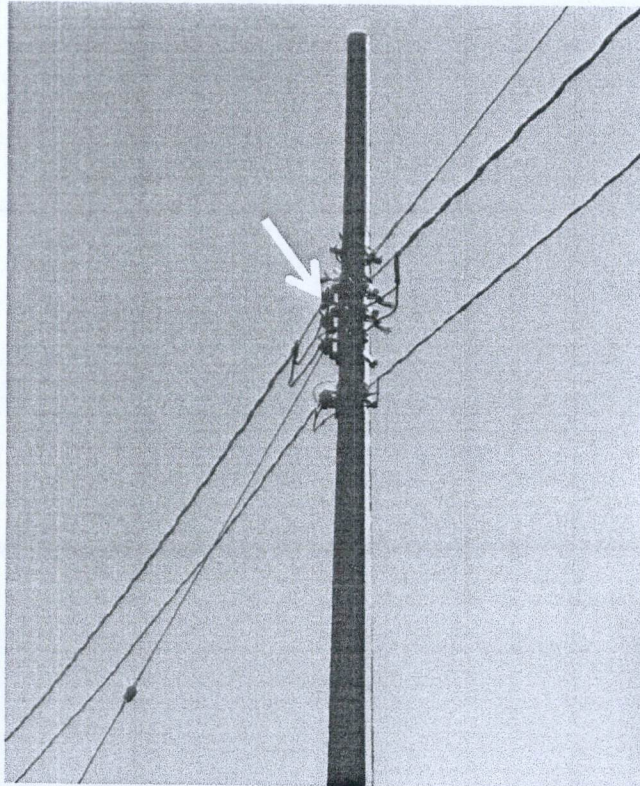

OBSERVACIONES :

RESIDENTE DE OBRA
 Ing. Héctor Durón Esparza
 Ecostrucciones, S.A. de C.V.

2022
OPERADO
 OBRA INFRA ESTRUCTURA
 SOCIAL MUNICIPAL

RESIDENTE DE SUPERVISIÓN
 Ing. J. Jesus Hernandez Fuentes
 Dirección de Obras Publicas

NUMEROS GENERADORES

NO. DE OBRA: _____
 NO. DE CONTRATO: 011-012/2022
 DESCRIPCIÓN: 7 SUMINISTRO E INSTALACION DE ESTRUCTURA DE BAJA TENSION DE REMATE PARA NEUTRO CORRIDO TIPO 1R1, PARA CABLE TIPO ACSR 1/0, A INSTALARSE EN POSTE DE CONCRETO O
 UBICACIÓN: CALLE LA GUAYANA

No. DE ESTIMACIÓN: 2 (DOS)

No.	CONCEPTO	UNIDAD	LOCALIZACION			LARGO	ANCHO	ALTO	PZAS	RESULTADO	TOTAL	CROQUIS	FOTOGRAFIA	
			EJE	TRAMO	TIPO									
7	SUMINISTRO E INSTALACION DE ESTRUCTURA DE BAJA TENSION DE REMATE PARA NEUTRO CORRIDO TIPO 1R1, PARA CABLE TIPO ACSR 1/0, A INSTALARSE EN POSTE DE CONCRETO O ACERO. INCLUYE. ELEMENTOS DE SUJECION, ACARREOS DENTRO DE LA OBRA, ELEVACIONES CUALQUIER ALTURA, LIMPIEZAS.	PZA	CONC.	E4 P7 P11					1.00 1.00 1.00	1.00 1.00 1.00	1.00 1.00 1.00			
											EN ANEXO			
											TOTAL	3.00		

MUNICIPIO DE
SAN FRANCISCO DE LOS ROMO
2022

OBSERVACIONES :

RESIDENTE DE OBRA
Ing. Héctor Durón Esparza
Ecostrucciones, S.A. de C.V.

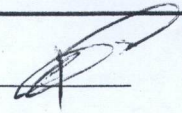

OPERADO
OBRA INFRA ESTRUCTURA
SOCIAL MUNICIPAL

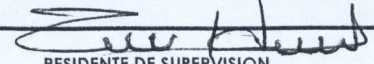
RESIDENTE DE SUPERVISION
Ing. J. Jesus Hernandez Fuentes
Direccion de Obras Publicas

NUMEROS GENERADORES

ANEXO

NO. DE OBRA:

NO. DE CONTRATO: 011-012/2022

DESCRIPCIÓN: 7 SUMINISTRO E INSTALACION DE ESTRUCTURA DE BAJA TENSION DE REMATE PARA NEUTRO CORRIDO TIPO 1R1, PARA CABLE TIPO ACSR 1/0, A INSTALARSE EN POSTE DE CONCRETO O ACERO. INCLUYE. ELEMENTOS DE SUJECION, ACARREOS DENTRO DE LA OBRA, ELEVACIONES CUALQUIER ALTURA, LIMPIEZAS.

UBICACIÓN: CALLE LA GUAYANA

No. DE ESTIMACIÓN: 2 (DOS)

No.

CROQUIS

7 SUMINISTRO E INSTALACION DE ESTRUCTURA DE BAJA TENSION DE REMATE PARA NEUTRO CORRIDO TIPO 1R1, PARA CABLE TIPO ACSR 1/0, A INSTALARSE EN POSTE DE CONCRETO O ACERO. INCLUYE. ELEMENTOS DE SUJECION, ACARREOS DENTRO DE LA OBRA, ELEVACIONES CUALQUIER ALTURA, LIMPIEZAS.

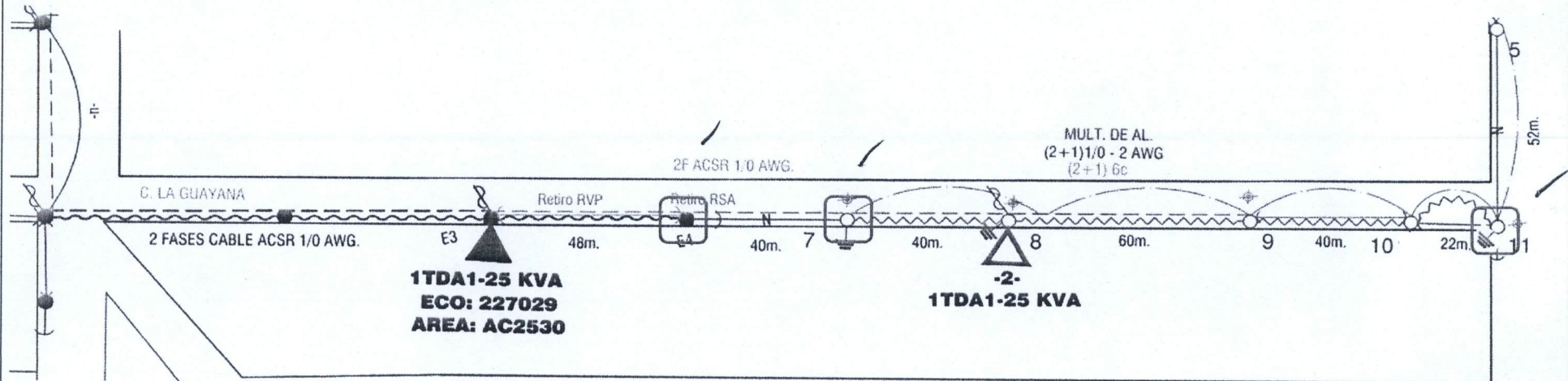

MUNICIPIO DE
SAN FRANCISCO DE LOS BARRIOS

OBSERVACIONES :

2022

OPERADO
OBRA INFRA ESTRUCTURA
SOCIAL MUNICIPAL

RESIDENTE DE OBRA
Ing. Héctor Durón Esparza
Ecostrucciones, S.A. de C.V.

RESIDENTE DE SUPERVISION
Ing. J. Jesus Hernandez Fuentes
Direccion de Obras Publicas

NUMEROS GENERADORES

ANEXO

NO. DE OBRA:
NO. DE CONTRATO: 011-012/2022
DESCRIPCIÓN: 7 SUMINISTRO E INSTALACION DE ESTRUCTURA DE BAJA TENSION DE REMATE PARA NEUTRO CORRIDO TIPO 1R1, PARA CABLE TIPO ACSR 1/0, A INSTALARSE
UBICACIÓN: CALLE LA GUAYANA

No. DE ESTIMACIÓN: 2 (DOS)

C R O Q U I S

7 SUMINISTRO E INSTALACION DE ESTRUCTURA DE BAJA TENSION DE REMATE PARA NEUTRO CORRIDO TIPO 1R1, PARA CABLE TIPO ACSR 1/0, A INSTALARSE EN POSTE DE CONCRETO O ACERO. INCLUYE. ELEMENTOS DE SUJECION, ACARREOS DENTRO DE LA OBRA, ELEVACIONES CUALQUIER ALTURA, LIMPIEZAS.

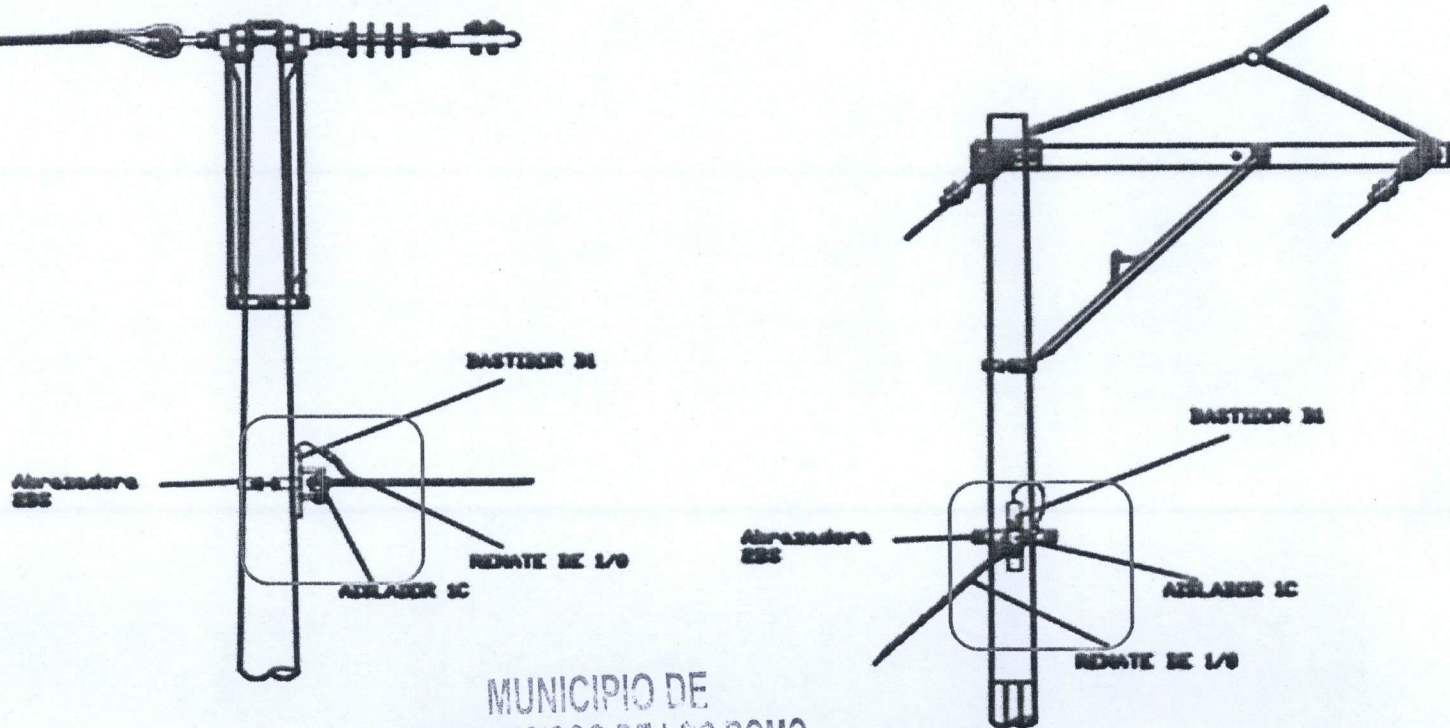

MUNICIPIO DE
SAN FRANCISCO DE LOS ROMO

2022

OPERADO
LA INFRA ESTRUCTURA
SOCIAL MUNICIPAL

OBSERVACIONES :

RESIDENTE DE OBRA
Ing. Héctor Durón Esparza
Ecostrucciones, S.A. de C.V.

RESIDENTE DE SUPERVISION
Ing. J. Jesus Hernandez Fuentes
Direccion de Obras Publicas

NUMEROS GENERADORES

ANEXO

NO. DE OBRA: _____
 NO. DE CONTRATO: 011-012/2022
 DESCRIPCIÓN: 7 SUMINISTRO E INSTALACION DE ESTRUCTURA DE BAJA TENSION DE REMATE PARA NEUTRO CORRIDO TIPO 1R1, PARA CABLE TIPO ACSR 1/0, A INSTALARSE EN POSTE DE UBICACIÓN: CALLE LA GUAYANA

No. DE ESTIMACIÓN: 2 (DOS)

FOTOGRAFIAS

No.

7 SUMINISTRO E INSTALACION DE ESTRUCTURA DE BAJA TENSION DE REMATE PARA NEUTRO CORRIDO TIPO 1R1, PARA CABLE TIPO ACSR 1/0, A INSTALARSE EN POSTE DE CONCRETO O ACERO. INCLUYE. ELEMENTOS DE SUJECION, ACARREOS DENTRO DE LA OBRA, ELEVACIONES CUALQUIER ALTURA, LIMPIEZAS.

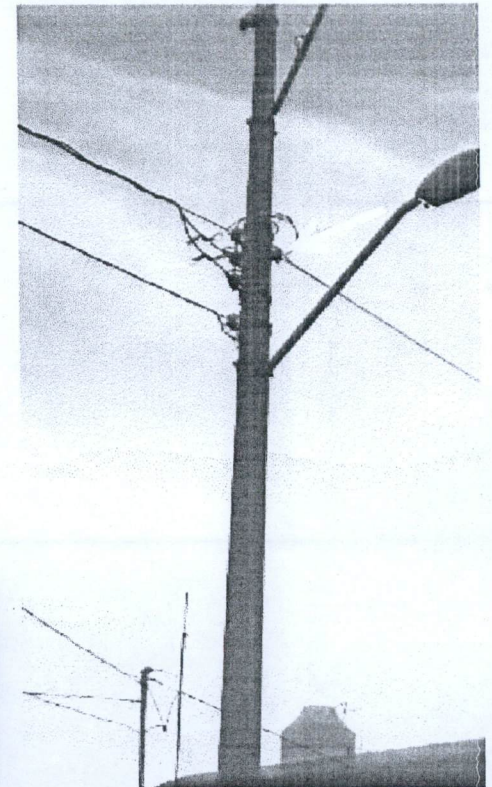
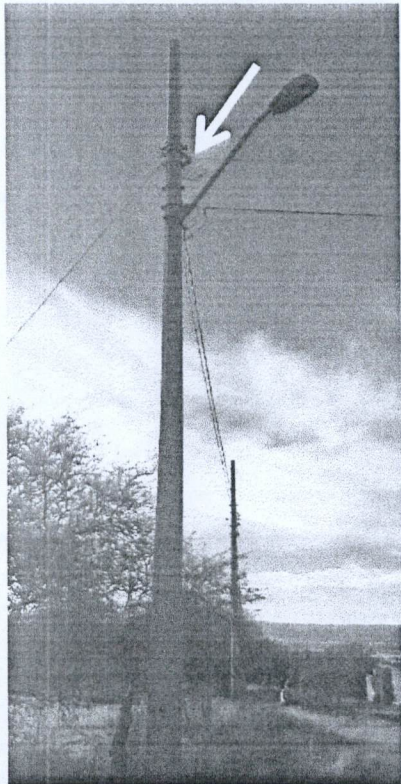

MUNICIPIO DE
SAN FRANCISCO DE LOS RIOS

2022

OPERADO
OBRA INFRA ESTRUCTURA
SOCIAL MUNICIPAL

OBSERVACIONES :

RESIDENTE DE OBRA
Ing. Héctor Durón Esparza
Ecostrucciones, S.A. de C.V.

RESIDENTE DE SUPERVISION
Ing. J. Jesus Hernandez Fuentes
Direccion de Obras Publicas

NUMEROS GENERADORES

ANEXO

NO. DE OBRA:
NO. DE CONTRATO: 011-012/2022
DESCRIPCIÓN: 8 SUMINISTRO E INSTALACION DE RETENIDA EN MEDIA TENSION, VOLADA A POSTE (RVP), CON CABLE DE ACERO GALVANIZADO AG8 PARA UNA POSTE (RVP), CON CABLE DE ACERO GALVANIZADO AG8 PARA UNA
UBICACIÓN: CALLE LA GUAYANA

No. DE ESTIMACIÓN: 2 (DOS)

No. CROQUIS

8 SUMINISTRO E INSTALACION DE RETENIDA EN MEDIA TENSION, VOLADA A POSTE (RVP), CON CABLE DE ACERO GALVANIZADO AG8 PARA UNA DISTANCIA INTERPOSTAL MAXIMA DE 50 MTS., INCLUYE: ACARREOS DENTRO DE LA OBRA, ELEVACIONES A CUALQUIER ALTURA, LIMPIEZAS, TRABAJO TERMINADO.

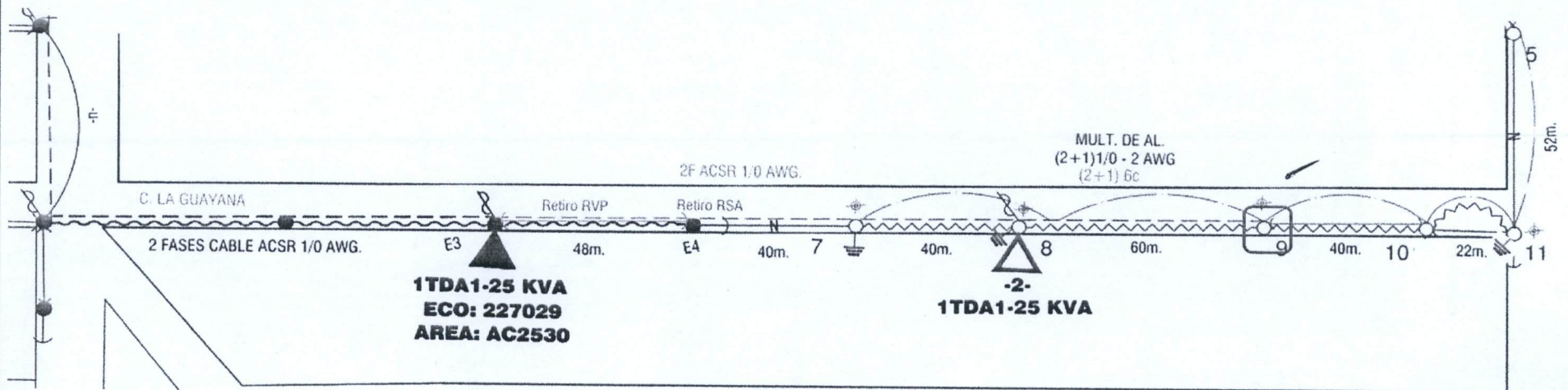

MUNICIPIO DE
SAN FRANCISCO DE LOS RIOS

OBSERVACIONES :

2022

RESIDENTE DE OBRA
Ing. Héctor Durón Esparza
Ecostrucciones, S.A. de C.V.

OPERADO
OBRA INFRA ESTRUCTURA
SOCIAL MUNICIPAL

RESIDENTE DE SUPERVISION
Ing. J. Jesus Hernandez Fuentes
Direccion de Obras Publicas

NUMEROS GENERADORES

ANEXO

NO. DE OBRA:
NO. DE CONTRATO: 011-012/2022
DESCRIPCIÓN: 8 SUMINISTRO E INSTALACION DE RETENIDA EN MEDIA TENSION, VOLADA A POSTE (RVP), CON CABLE DE ACERO GALVANIZADO AG8 PARA UNA POSTE (RVP), CON CABLE DE ACERO GALVANIZADO AG8 PARA UNA
UBICACIÓN: CALLE LA GUAYANA

No. DE ESTIMACIÓN: 2 (DOS)

C R O Q U I S

No.

8

SUMINISTRO E INSTALACION DE RETENIDA EN MEDIA TENSION, VOLADA A POSTE (RVP), CON CABLE DE ACERO GALVANIZADO AG8 PARA UNA DISTANCIA INTERPOSTAL MAXIMA DE 50 MTS., INCLUYE: ACARREOS DENTRO DE LA OBRA, ELEVACIONES A CUALQUIER ALTURA, LIMPIEZAS, TRABAJO TERMINADO.

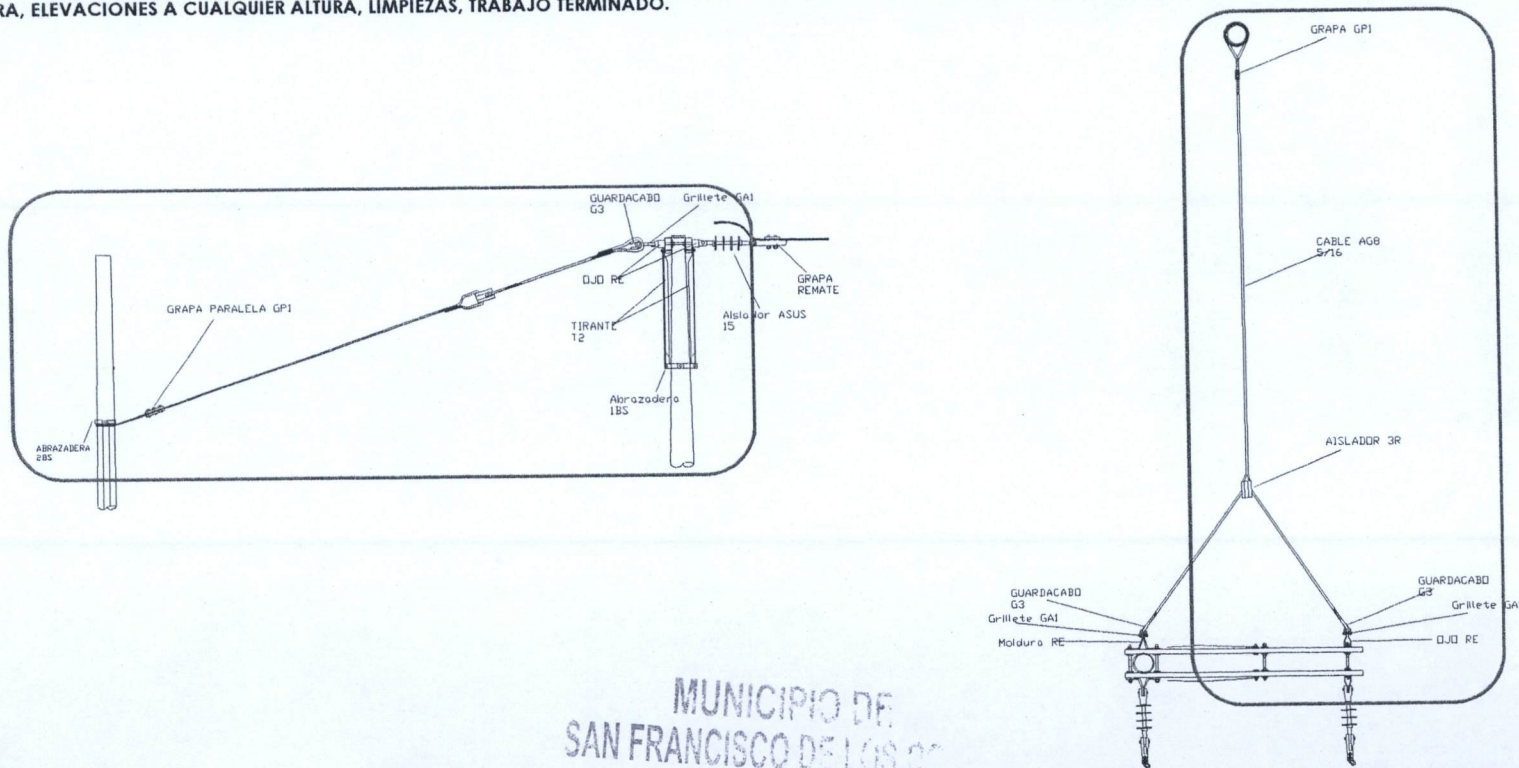

MUNICIPIO DE
SAN FRANCISCO DE LOS RIOS

OBSERVACIONES :

RESIDENTE DE OBRA
Ing. Héctor Durón Esparza
Ecostrucciones, S.A. de C.V.

OPERADO
OBRA INFRA ESTRUCTURAL
SOCIAL MUNICIPAL

RESIDENTE DE SUPERVISION
Ing. J. Jesus Hernandez Fuentes
Direccion de Obras Publicas

NUMEROS GENERADORES

ANEXO

NO. DE OBRA: _____
NO. DE CONTRATO: 011-012/2022
DESCRIPCIÓN: 8 SUMINISTRO E INSTALACION DE RETENIDA EN MEDIA TENSION, VOLADA A POSTE (RVP), CON CABLE DE ACERO GALVANIZADO AG8 PARA UNA DISTANCIA (RVP), CON CABLE DE ACERO GALVANIZADO AG8 PARA UNA DISTANCIA
UBICACIÓN: CALLE LA GUAYANA

No. DE ESTIMACIÓN: 2 (DOS)

No.

FOTOGRAFIAS

8 SUMINISTRO E INSTALACION DE RETENIDA EN MEDIA TENSION, VOLADA A POSTE (RVP), CON CABLE DE ACERO GALVANIZADO AG8 PARA UNA DISTANCIA INTERPOSTAL MAXIMA DE 50 MTS., INCLUYE: ACARREOS DENTRO DE LA OBRA, ELEVACIONES A CUALQUIER ALTURA, LIMPIEZAS, TRABAJO TERMINADO.

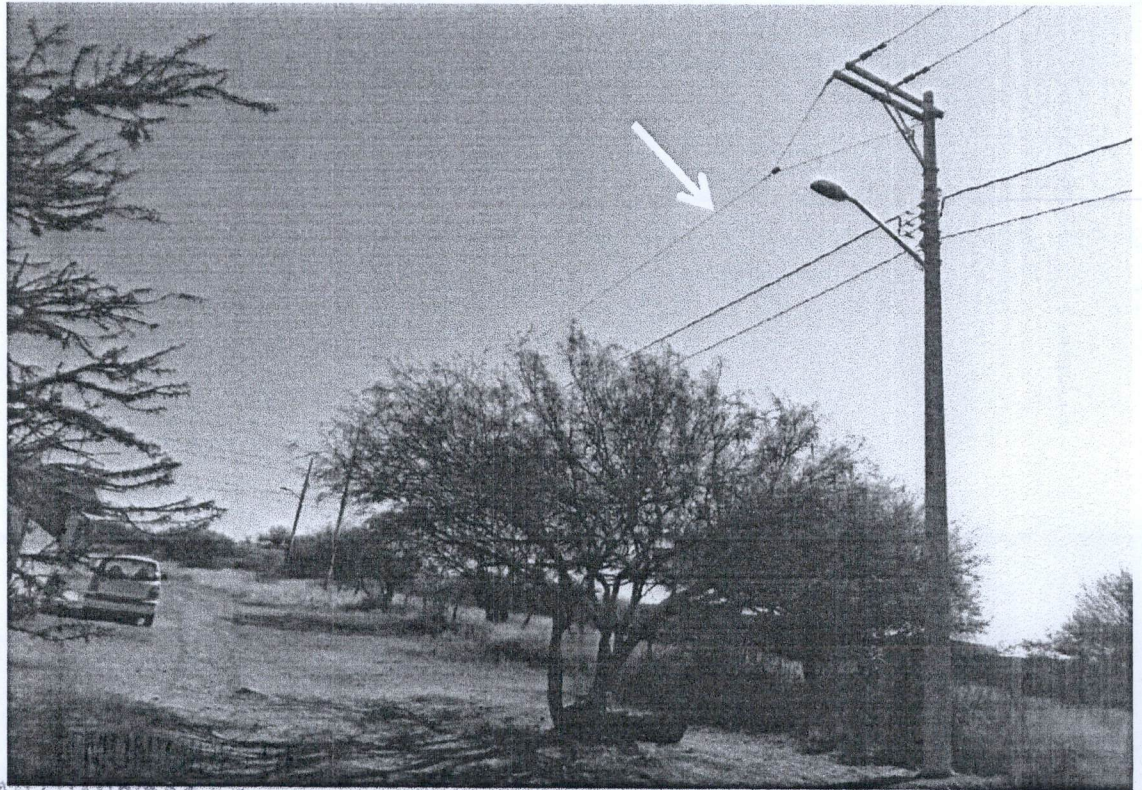

SAN FRANCISCO DE LOS RIOS

OBSERVACIONES :

--- 2022

RESIDENTE DE OBRA
Ing. Héctor Durón Esparza
Ecostrucciones, S.A. de C.V.

OPERADO
OBRA INFRA ESTRUCTUR
SOCIAL MUNICIPAL

RESIDENTE DE SUPERVISION
Ing. J. Jesus Hernandez Fuentes
Direccion de Obras Publicas

NUMEROS GENERADORES

ANEXO

NO. DE OBRA:
NO. DE CONTRATO: 011-012/2022
DESCRIPCIÓN: 9 SUMINISTRO E INSTALACION DE RETENIDA EN BAJA TENSION, SENCILLA DE ANCLA (RSA), CON CABLE DE ACERO GALVANIZADO AG8, INCLUYE:
UBICACIÓN: CALLE LA GUAYANA

No. DE ESTIMACIÓN: 2 (DOS)

No. CROQUIS

9 SUMINISTRO E INSTALACION DE RETENIDA EN BAJA TENSION, SENCILLA DE ANCLA (RSA), CON CABLE DE ACERO GALVANIZADO AG8, INCLUYE: ACARREOS DENTRO DE LA OBRA, ELEVACIONES A CUALQUIER ALTURA, LIMPIEZAS, TRABAJO TERMINADO.

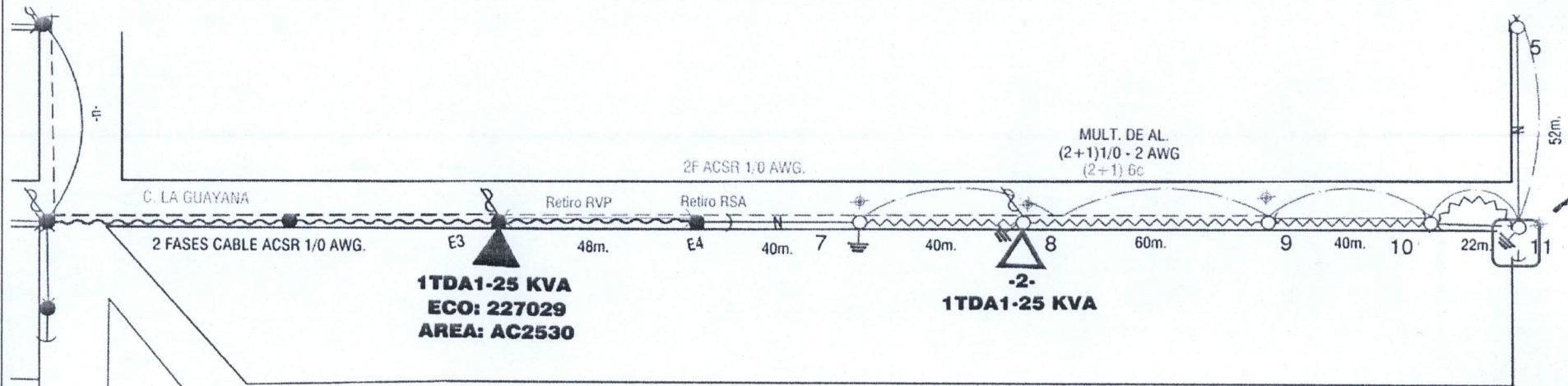

MUNICIPIO DE
SAN FRANCISCO DE LOS RIOS

2022

OPERADO
OBRA INFRA ESTRUCTURA
SOCIAL MUNICIPAL

OBSERVACIONES :

RESIDENTE DE OBRA
Ing. Héctor Durón Esparza
Ecostrucciones, S.A. de C.V.

RESIDENTE DE SUPERVISION
Ing. J. Jesus Hernandez Fuentes
Direccion de Obras Publicas

NUMEROS GENERADORES

ANEXO

NO. DE OBRA:

NO. DE CONTRATO: 011-012/2022

DESCRIPCIÓN: 9 SUMINISTRO E INSTALACION DE RETENIDA EN BAJA TENSION, SENCILLA DE ANCLA (RSA), CON CABLE DE ACERO GALVANIZADO AG8, INCLUYE:

UBICACIÓN: CALLE LA GUAYANA

No. DE ESTIMACIÓN: 2 (DOS)

C R O Q U I S

No.

9 SUMINISTRO E INSTALACION DE RETENIDA EN BAJA TENSION, SENCILLA DE ANCLA (RSA), CON CABLE DE ACERO GALVANIZADO AG8, INCLUYE: ACARREOS DENTRO DE LA OBRA, ELEVACIONES A CUALQUIER ALTURA, LIMPIEZAS, TRABAJO TERMINADO.

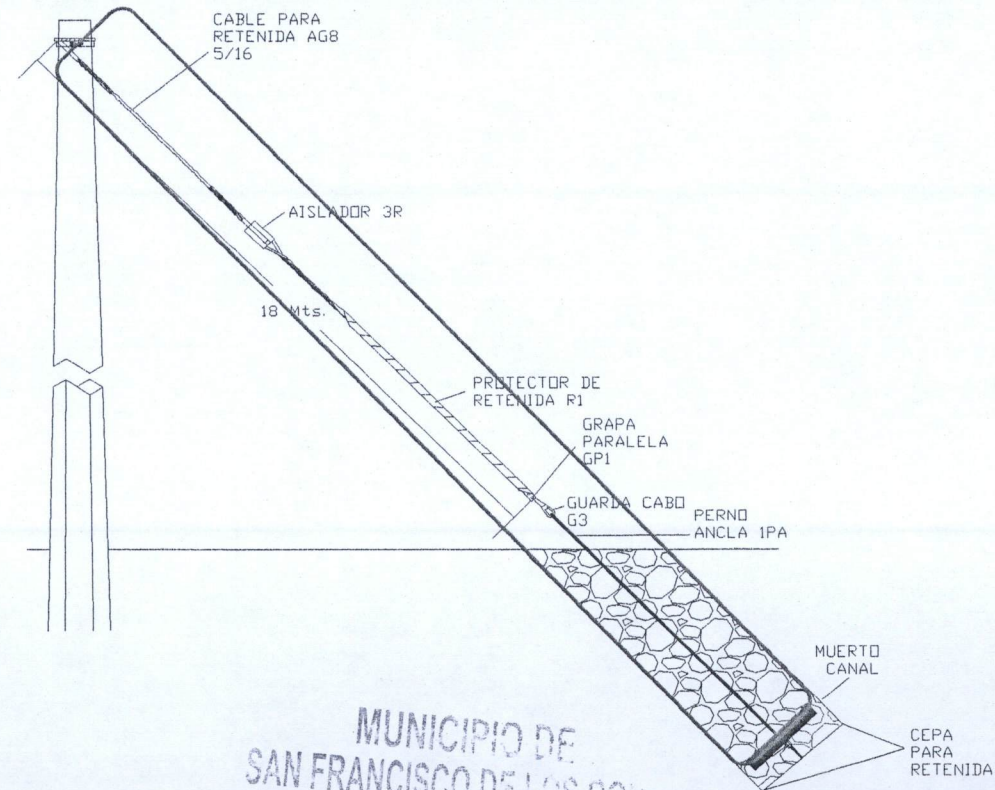

OBSERVACIONES :

RESIDENTE DE OBRA
Ing. Héctor Durón Esparza
Ecostrucciones, S.A. de C.V.

2022
OPERADO
OBRA INFRA ESTRUCTURAS
SOCIAL MUNICIPIO

RESIDENTE DE SUPERVISION
Ing. J. Jesus Hernandez Fuentes
Direccion de Obras Publicas

NUMEROS GENERADORES

ANEXO

NO. DE OBRA: _____

NO. DE CONTRATO: 011-012/2022

DESCRIPCIÓN: 9 SUMINISTRO E INSTALACION DE RETENIDA EN BAJA TENSION, SENCILLA DE ANCLA (RSA), CON CABLE DE ACERO GALVANIZADO AG8, INCLUYE: ACARREOS DENTRO DE

UBICACIÓN: CALLE LA GUAYANA

No. DE ESTIMACIÓN: 2 (DOS)

No.

FOTOGRAFIAS

9 SUMINISTRO E INSTALACION DE RETENIDA EN BAJA TENSION, SENCILLA DE ANCLA (RSA), CON CABLE DE ACERO GALVANIZADO AG8, INCLUYE: ACARREOS DENTRO DE LA OBRA, ELEVACIONES A CUALQUIER ALTURA, LIMPIEZAS, TRABAJO TERMINADO.

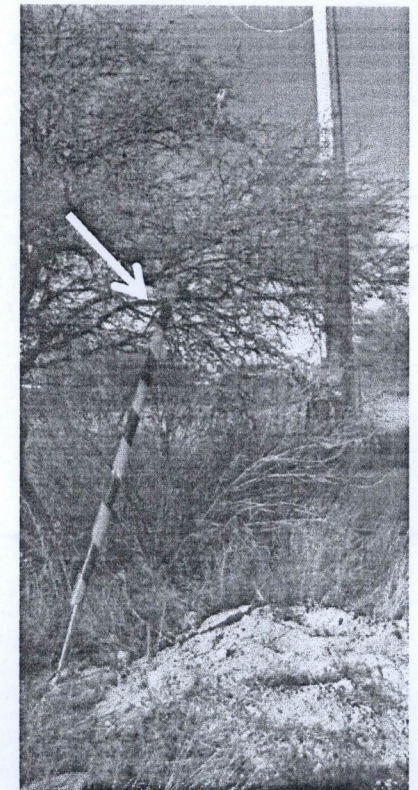
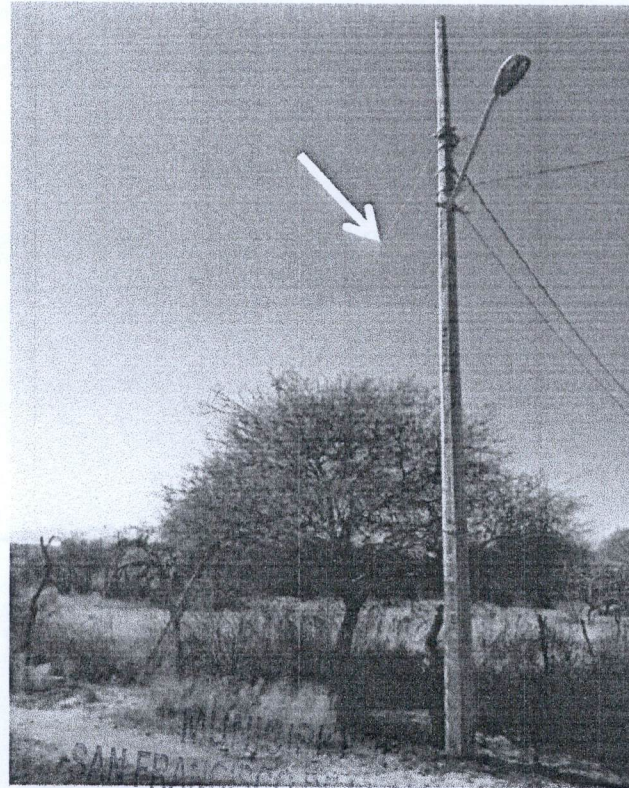
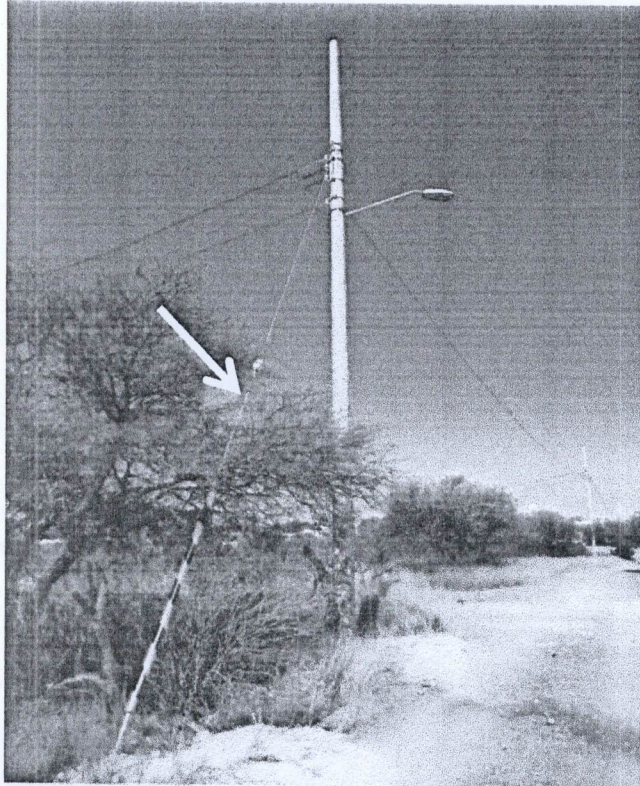

OBSERVACIONES :

RESIDENTE DE OBRA
Ing. Héctor Durón Esparza
Ecostrucciones, S.A. de C.V.

2022
OPERADO
OBRA INFRA ESTRUCTU
SOCIAL MUNICIPAL

RESIDENTE DE SUPERVISION
Ing. J. Jesus Hernandez Fuentes
Direccion de Obras Publicas

NUMEROS GENERADORES

ANEXO

NO. DE OBRA:
NO. DE CONTRATO: 011-012/2022
DESCRIPCIÓN: 10 SUMINISTRO E INSTALACION DE RETENIDA EN BAJA TENSION DE POSTE A POSTE (RPP), CON CABLE DE ACERO GALVANIZADO AG8 PARA UNA POSTE (RPP). CON CABLE DE ACERO GALVANIZADO AG8 PARA UNA
UBICACIÓN: CALLE LA GUAYANA

No. DE ESTIMACIÓN: 2 (DOS)

C R O Q U I S

10 SUMINISTRO E INSTALACION DE RETENIDA EN BAJA TENSION DE POSTE A POSTE (RPP), CON CABLE DE ACERO GALVANIZADO AG8 PARA UNA DISTANCIA INTERPOSTAL MAXIMA DE 50 MTS., INCLUYE: ACARREOS DENTRO DE LA OBRA, ELEVACIONES A CUALQUIER ALTURA, LIMPIEZAS, TRABAJO TERMINADO.

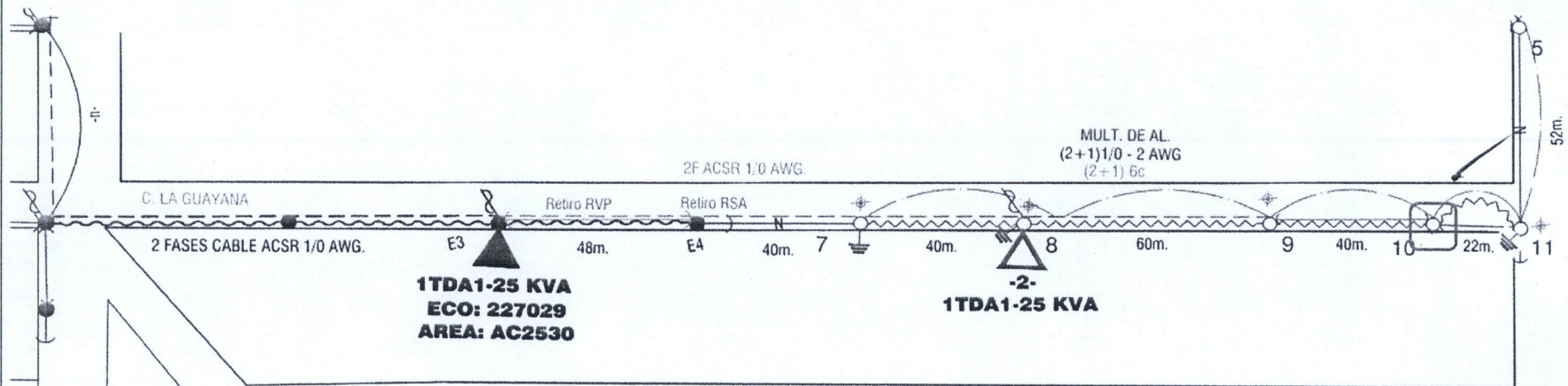

MUNICIPIO DE
SAN FRANCISCO DE LOS RIOS

2022

OPERADO
OBRA INFRA ESTRUCTUR
SOCIAL MUNICIPAL

OBSERVACIONES :

RESIDENTE DE OBRA
Ing. Héctor Durón Esparza
Ecostrucciones, S.A. de C.V.

RESIDENTE DE SUPERVISION
Ing. J. Jesus Hernandez Fuentes
Direccion de Obras Publicas

NUMEROS GENERADORES

ANEXO

NO. DE OBRA:

NO. DE CONTRATO: 011-012/2022

DESCRIPCIÓN: 10 SUMINISTRO E INSTALACION DE RETENIDA EN BAJA TENSION DE POSTE A POSTE (RPP), CON CABLE DE ACERO GALVANIZADO AG8 PARA UNA POSTE (RPP), CON CABLE DE ACERO GALVANIZADO AG8 PARA UNA

UBICACIÓN: CALLE LA GUAYANA

No. DE ESTIMACIÓN: 2 (DOS)

C R O Q U I S

No.

10

SUMINISTRO E INSTALACION DE RETENIDA EN BAJA TENSION DE POSTE A POSTE (RPP), CON CABLE DE ACERO GALVANIZADO AG8 PARA UNA DISTANCIA INTERPOSTAL MAXIMA DE 50 MTS., INCLUYE: ACARREOS DENTRO DE LA OBRA, ELEVACIONES A CUALQUIER ALTURA, LIMPIEZAS, TRABAJO TERMINADO.

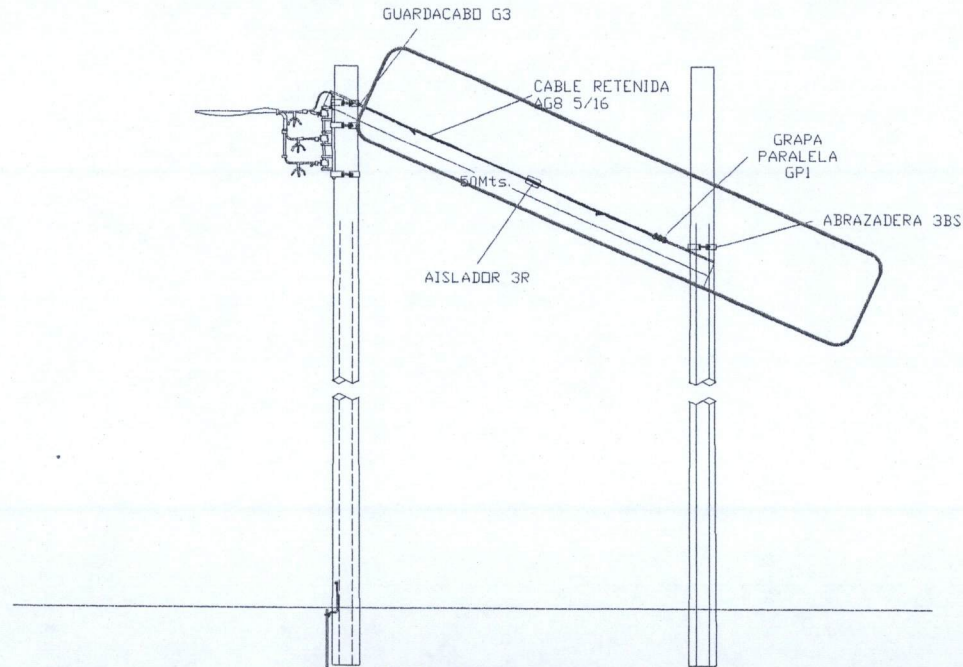

MUNICIPIO DE
SAN FRANCISCO DE LOS ROMO

2022

OPERADO
OBRA INFRA ESTRUCTURA
SOCIAL MUNICIPAL

OBSERVACIONES :

RESIDENTE DE OBRA
Ing. Héctor Durón Esparza
Ecostrucciones, S.A. de C.V.

RESIDENTE DE SUPERVISION
Ing. J. Jesus Hernandez Fuentes
Direccion de Obras Publicas

NUMEROS GENERADORES

ANEXO

NO. DE OBRA: _____

NO. DE CONTRATO: 011-012/2022

DESCRIPCIÓN: 10 SUMINISTRO E INSTALACION DE RETENIDA EN BAJA TENSION DE POSTE A POSTE (RPP), CON CABLE DE ACERO GALVANIZADO AG8 PARA UNA DISTANCIA (RPP), CON CABLE DE ACERO GALVANIZADO AG8 PARA UNA DISTANCIA

UBICACIÓN: CALLE LA GUAYANA

No. DE ESTIMACIÓN: 2 (DOS)

FOTOGRAFIAS

No.

10 SUMINISTRO E INSTALACION DE RETENIDA EN BAJA TENSION DE POSTE A POSTE (RPP), CON CABLE DE ACERO GALVANIZADO AG8 PARA UNA DISTANCIA INTERPOSTAL MAXIMA DE 50 MTS., INCLUYE: ACARREOS DENTRO DE LA OBRA, ELEVACIONES A CUALQUIER ALTURA, LIMPIEZAS, TRABAJO TERMINADO.

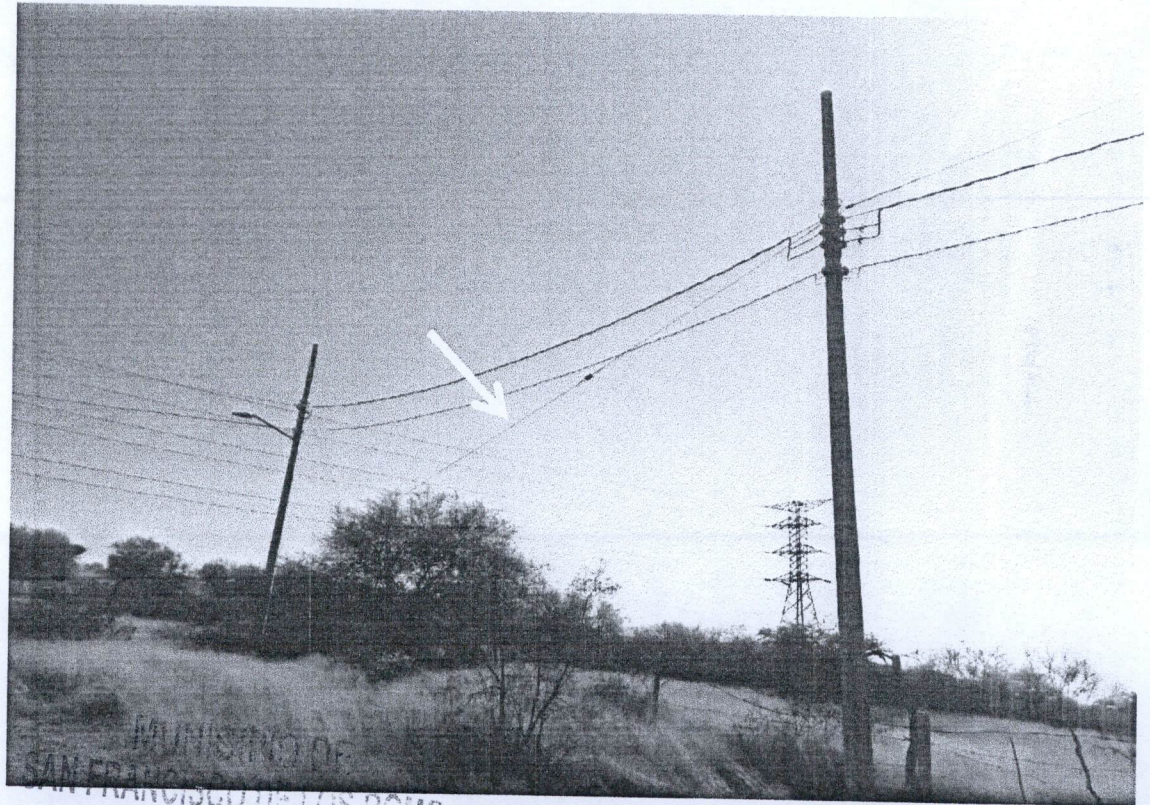
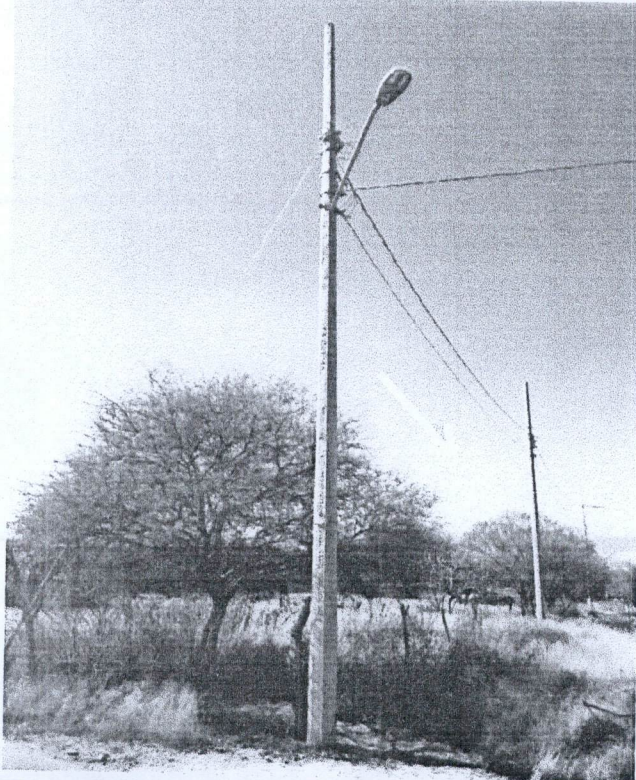

OBSERVACIONES :

RESIDENTE DE OBRA
Ing. Héctor Durón Esparza
Ecostrucciones, S.A. de C.V.

2022
OPERADO
OBRA INFRA ESTRUCTUT
SOCIAL MUNICIPAL

RESIDENTE DE SUPERVISION
Ing. J. Jesus Hernandez Fuentes
Direccion de Obras Publicas

NUMEROS GENERADORES

NO. DE OBRA: _____
 NO. DE CONTRATO: 011-012/2022
 DESCRIPCIÓN: 11 SUMINISTRO E INSTALACION DE SUBESTACION DE FUERZA CON TRANSFORMADOR MONOFASICO TIPO POSTE DE 25 KVA 13200-120/240 V, AUTOPROTEGIDO EN MEDIA Y BAJA
 UBICACIÓN: CALLE LA GUAYANA

No. DE ESTIMACIÓN: 2 (DOS)

No.	CONCEPTO	UNIDAD	LOCALIZACION			LARGO	ANCHO	ALTO	PZAS	RESULTADO	TOTAL	CROQUIS	FOTOGRAFIA
			EJE	TRAMO	TIPO								
11	SUMINISTRO E INSTALACION DE SUBESTACION DE FUERZA CON TRANSFORMADOR MONOFASICO TIPO POSTE DE 25 KVA 13200-120/240 V, AUTOPROTEGIDO EN MEDIA Y BAJA TENSION, NORMA "K", INCLUYE: ACARREOS DENTRO DE LA OBRA, ELEVACIONES A CUALQUIER ALTURA, LIMPIEZAS, TRABAJO TERMINADO.	PZA	CONC.	P8					1.00	1.00	1.00	EN ANEXO	
											MUNICIPIO DE SAN FRANCISCO DE LOS RIOS		
											2022		
											TOTAL 1.00		

OBSERVACIONES :

OPERADO
 OBRA INFRA ESTRUCTURA
 SOCIAL MUNICIPAL

RESIDENTE DE OBRA
 Ing. Héctor Durón Esparza
 Ecostrucciones, S.A. de C.V.

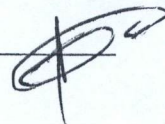

 RESIDENTE DE SUPERVISION
 Ing. J. Jesus Hernandez Fuentes
 Direccion de Obras Publicas

NUMEROS GENERADORES

ANEXO

NO. DE OBRA:
NO. DE CONTRATO: 011-012/2022
DESCRIPCIÓN: 11 SUMINISTRO E INSTALACION DE SUBSTACION DE FUERZA CON TRANSFORMADOR MONOFASICO TIPO POSTE DE 25 KVA 13200-120/240 V,
UBICACIÓN: CALLE LA GUAYANA

No. DE ESTIMACIÓN: 2 (DOS)

No.

CROQUIS

11 SUMINISTRO E INSTALACION DE SUBSTACION DE FUERZA CON TRANSFORMADOR MONOFASICO TIPO POSTE DE 25 KVA 13200-120/240 V, AUTOPROTEGIDO EN MEDIA Y BAJA TENSION, NORMA "K", INCLUYE: ACARREOS DENTRO DE LA OBRA, ELEVACIONES A CUALQUIER ALTURA, LIMPIEZAS, TRABAJO TERMINADO.

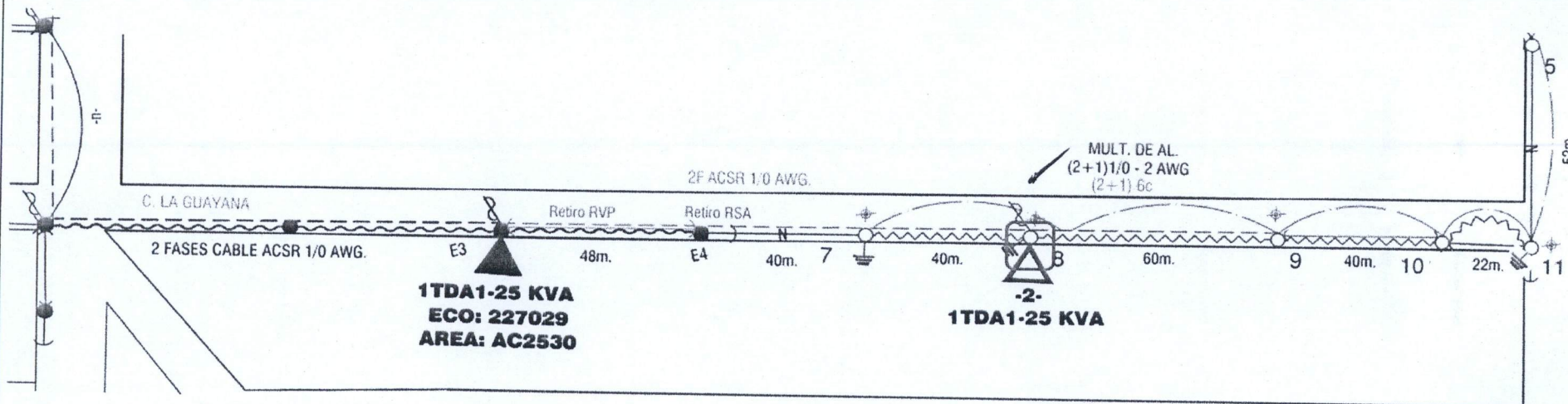

MUNICIPIO DE
SAN FRANCISCO DE LOS RIOS

2022

OPERADO
OBRA INFRA ESTRUCTURAS
SOCIAL MUNICIPAL

OBSERVACIONES :

RESIDENTE DE OBRA
Ing. Héctor Durón Esparza
Ecostrucciones, S.A. de C.V.

RESIDENTE DE SUPERVISION
Ing. J. Jesus Hernandez Fuentes
Direccion de Obras Publicas

NUMEROS GENERADORES

ANEXO

NO. DE OBRA:
NO. DE CONTRATO: 011-012/2022
DESCRIPCIÓN: 11 SUMINISTRO E INSTALACION DE SUBESTACION DE FUERZA CON TRANSFORMADOR MONOFASICO TIPO POSTE DE 25 KVA 13200-120/240 V,
UBICACIÓN: CALLE LA GUAYANA

No. DE ESTIMACIÓN: 2 (DOS)

C R O Q U I S

11 SUMINISTRO E INSTALACION DE SUBESTACION DE FUERZA CON TRANSFORMADOR MONOFASICO TIPO POSTE DE 25 KVA 13200-120/240 V, AUTOPROTEGIDO EN MEDIA Y BAJA TENSION, NORMA "K", INCLUYE: ACARREOS DENTRO DE LA OBRA, ELEVACIONES A CUALQUIER ALTURA, LIMPIEZAS, TRABAJO TERMINADO.

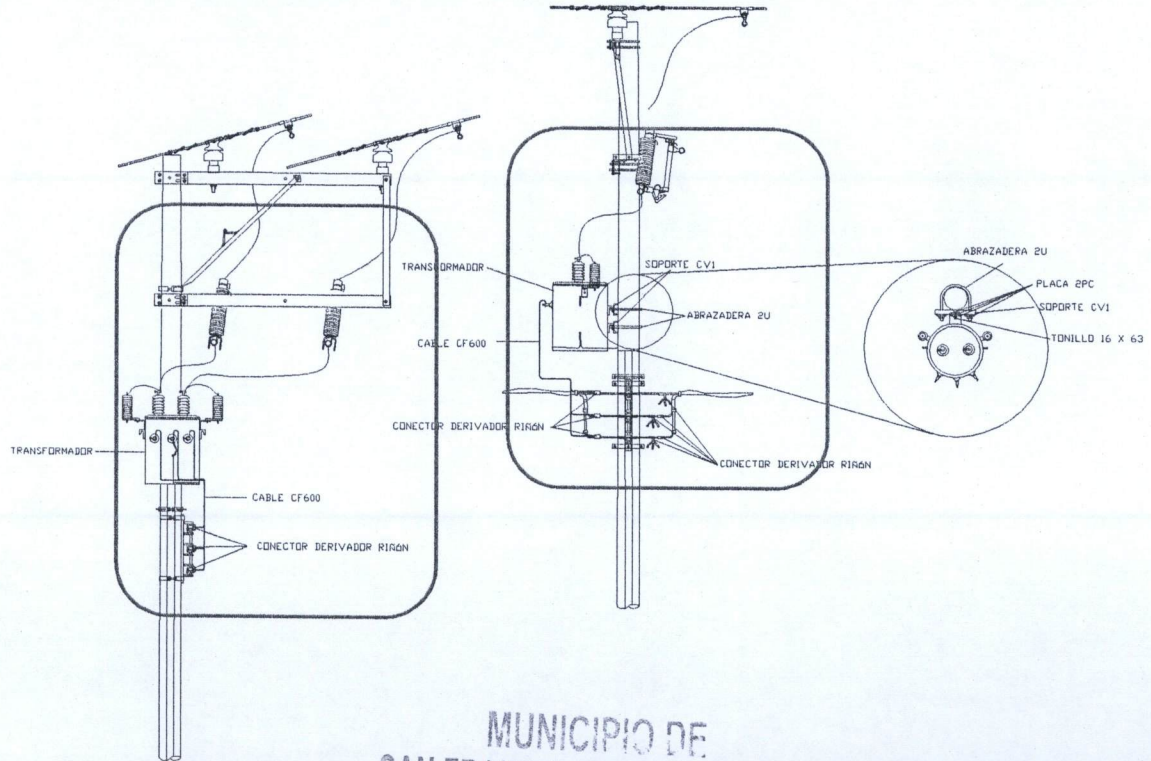

MUNICIPIO DE
SAN FRANCISCO DE LOS RIOS

2022

OPERADO
OBRA INFRA ESTRUCTURAS
SOCIAL MUNICIPAL

OBSERVACIONES :

RESIDENTE DE OBRA
Ing. Héctor Durón Esparza
Ecostrucciones, S.A. de C.V.

[Handwritten Signature]
RESIDENTE DE SUPERVISION
Ing. J. Jesus Hernandez Fuentes
Direccion de Obras Publicas

NUMEROS GENERADORES

ANEXO

NO. DE OBRA: _____
NO. DE CONTRATO: 011-012/2022
DESCRIPCIÓN: 11 SUMINISTRO E INSTALACION DE SUBESTACION DE FUERZA CON TRANSFORMADOR MONOFASICO TIPO POSTE DE 25 KVA 13200-120/240 V, AUTOPROTEGIDO EN MEDIA
UBICACIÓN: CALLE LA GUAYANA

No. DE ESTIMACION: 2 (DOS)

FOTOGRAFIAS

No.

11 SUMINISTRO E INSTALACION DE SUBESTACION DE FUERZA CON TRANSFORMADOR MONOFASICO TIPO POSTE DE 25 KVA 13200-120/240 V, AUTOPROTEGIDO EN MEDIA Y BAJA TENSION, NORMA "K", INCLUYE: ACARREOS DENTRO DE LA OBRA, ELEVACIONES A CUALQUIER ALTURA, LIMPIEZAS, TRABAJO TERMINADO.

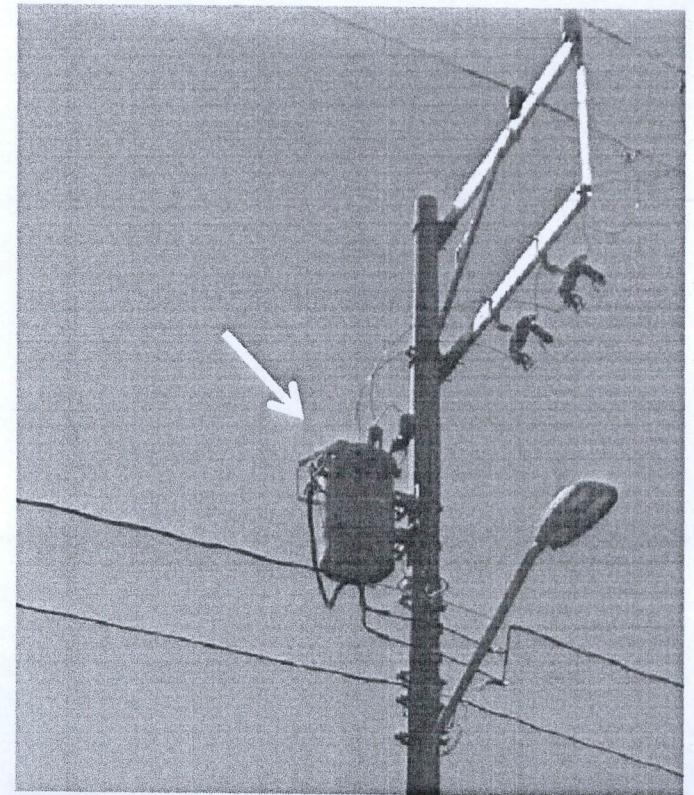
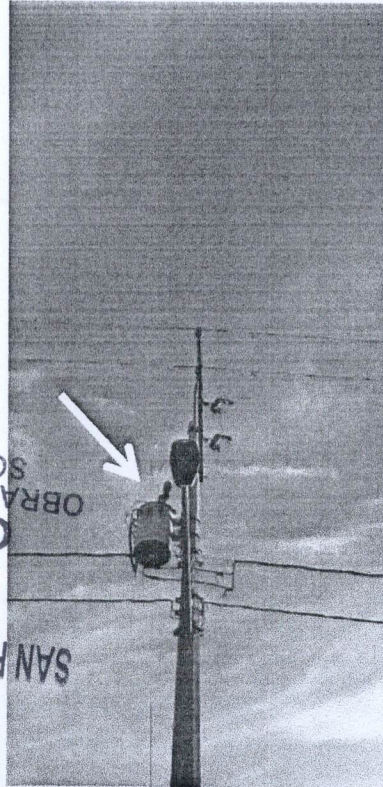

OBSERVACIONES :

RESIDENTE DE OBRA
Ing. Héctor Durón Esparza
Ecostrucciones, S.A. de C.V.

RESIDENTE DE SUPERVISION
Ing. J. Jesus Hernandez Fuentes
Direccion de Obras Publicas

NUMEROS GENERADORES

ANEXO

NO. DE OBRA:

NO. DE CONTRATO: 011-012/2022

DESCRIPCIÓN: 12 SUMINISTRO E INSTALACION DE CABLE ACSR 1/0 AWG, INCLUYE: TENDIDO, TENSIONADO, REMATADO, CONEXIONES, PRUEBAS DE FUNCIONAMIENTO, TENSIONADO, REMATADO, CONEXIONES, PRUEBAS DE FUNCIONAMIENTO,

UBICACIÓN: CALLE LA GUAYANA

No. DE ESTIMACIÓN: 2 (DOS)

No. CROQUIS

12 SUMINISTRO E INSTALACION DE CABLE ACSR 1/0 AWG, INCLUYE: TENDIDO, TENSIONADO, REMATADO, CONEXIONES, PRUEBAS DE FUNCIONAMIENTO, ELEVACIONES A CUALQUIER ALTURA, LIMPIEZAS.

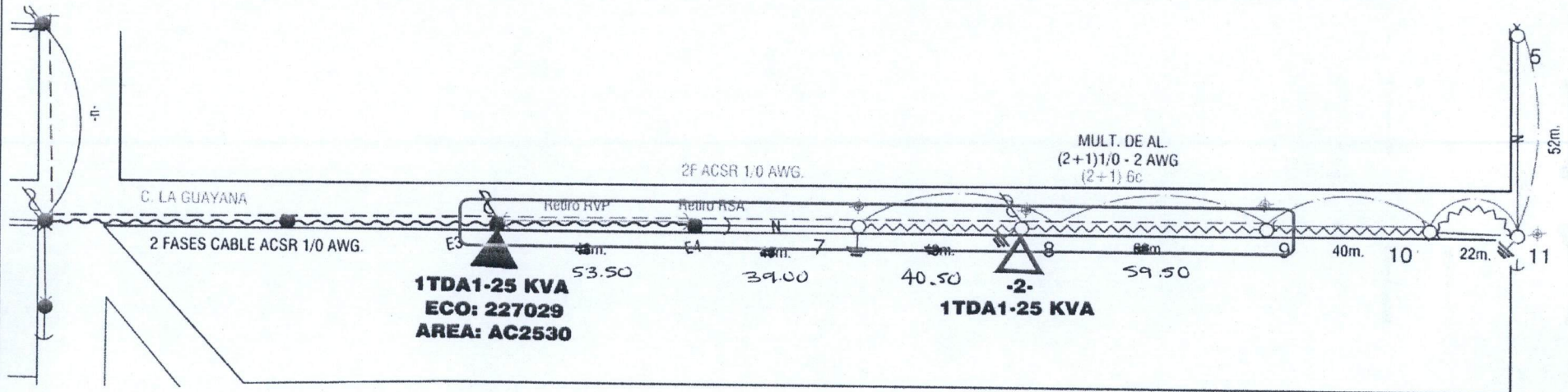

**MUNICIPIO DE
SAN FRANCISCO DE LOS RIOS**

2022

**OPERADO
POR LA INFRA ESTRUCTURA
SOCIAL MUNICIPAL**

OBSERVACIONES :

RESIDENTE DE OBRA
Ing. Héctor Durón Esparza
Ecostrucciones, S.A. de C.V.

RESIDENTE DE SUPERVISION
Ing. J. Jesus Hernandez Fuentes
Direccion de Obras Publicas

NUMEROS GENERADORES

ANEXO

NO. DE OBRA:
NO. DE CONTRATO: 011-012/2022
DESCRIPCIÓN: 12 SUMINISTRO E INSTALACION DE CABLE ACSR 1/0 AWG, INCLUYE: TENDIDO, TENSIONADO, REMATADO, CONEXIONES, PRUEBAS DE FUNCIONAMIENTO,
UBICACIÓN: CALLE LA GUAYANA

No. DE ESTIMACIÓN: 2 (DOS)

No. CROQUIS

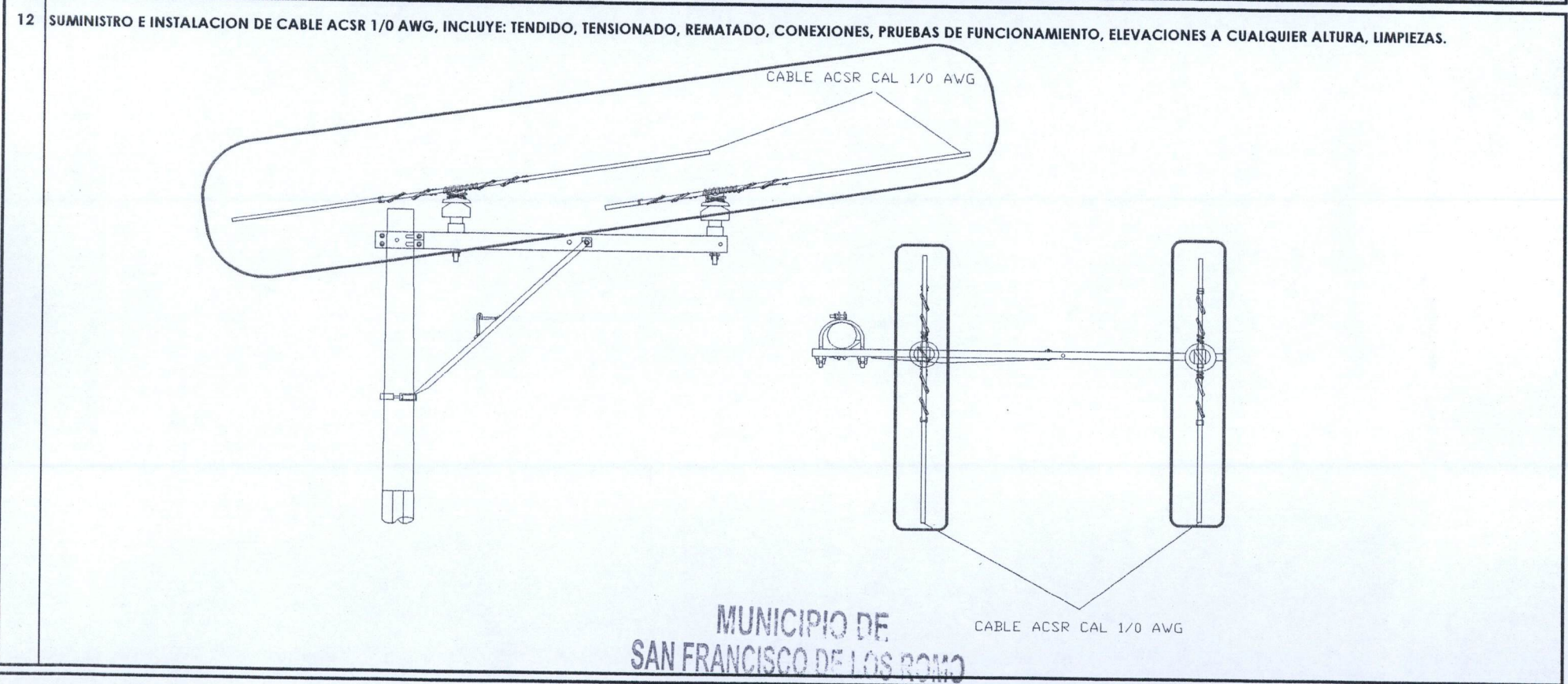

MUNICIPIO DE
SAN FRANCISCO DE LOS ROMO

2022

OPERADO
OBRA INFRA ESTRUCTURA
SOCIAL MUNICIPAL

RESIDENTE DE OBRA
Ing. Héctor Durón Esparza
Ecostrucciones, S.A. de C.V.

J. Jesus Hernandez Fuentes
RESIDENTE DE SUPERVISION
Ing. J. Jesus Hernandez Fuentes
Direccion de Obras Publicas

NUMEROS GENERADORES

ANEXO

NO. DE OBRA: _____

NO. DE CONTRATO: 011-012/2022

DESCRIPCIÓN: 12 SUMINISTRO E INSTALACION DE CABLE ACSR 1/0 AWG, INCLUYE: TENDIDO, TENSIONADO, REMATADO, CONEXIONES, PRUEBAS DE FUNCIONAMIENTO,

UBICACIÓN: CALLE LA GUAYANA

No. DE ESTIMACIÓN: 2 (DOS)

No.

FOTOGRAFIAS

12 SUMINISTRO E INSTALACION DE CABLE ACSR 1/0 AWG, INCLUYE: TENDIDO, TENSIONADO, REMATADO, CONEXIONES, PRUEBAS DE FUNCIONAMIENTO, ELEVACIONES A CUALQUIER ALTURA, LIMPIEZAS.

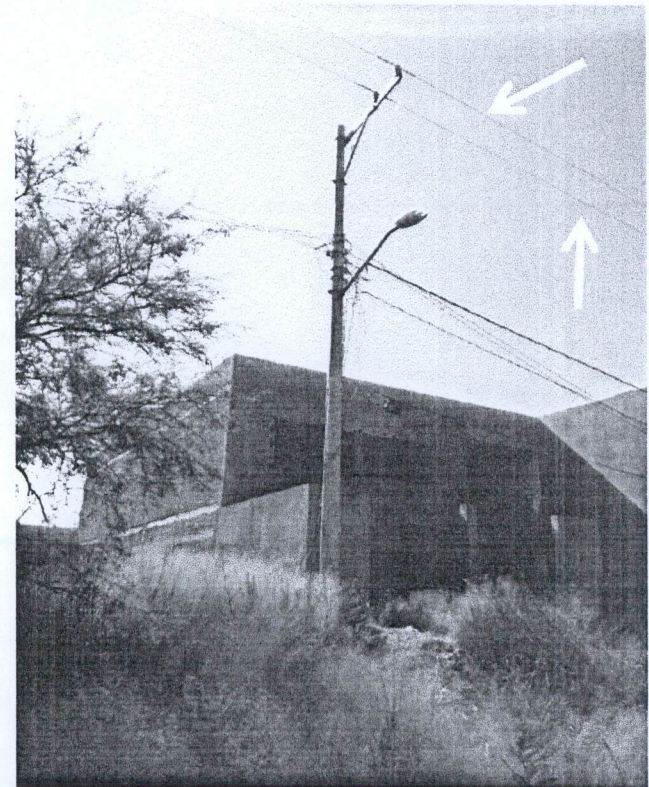
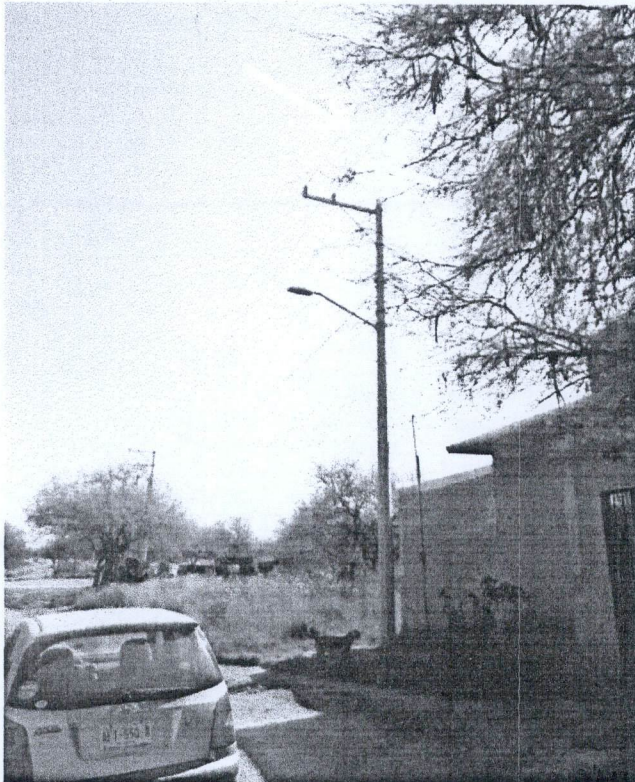

MUNICIPIO DE
SAN FRANCISCO DE LOS RIOS

2022

OPERADO
OBRA INFRA ESTRUCTURA
SOCIAL MUNICIPAL

OBSERVACIONES :

RESIDENTE DE OBRA
Ing. Héctor Durón Esparza
Ecostrucciones, S.A. de C.V.

RESIDENTE DE SUPERVISION
Ing. J. Jesus Hernandez Fuentes
Direccion de Obras Publicas

NUMEROS GENERADORES

ANEXO

NO. DE OBRA:

NO. DE CONTRATO: 011-012/2022

DESCRIPCIÓN: 13 SUMINISTRO E INSTALACION DE CABLE TIPO NEUTRANEL (2+1)1/0-2 AWG, INCLUYE: TENDIDO, TENSIONADO, REMATADO, CONEXIONES, PRUEBAS DE

UBICACIÓN: CALLE LA GUAYANA

No. DE ESTIMACIÓN: 2 (DOS)

No. CROQUIS

13 SUMINISTRO E INSTALACION DE CABLE TIPO NEUTRANEL (2+1)1/0-2 AWG, INCLUYE: TENDIDO, TENSIONADO, REMATADO, CONEXIONES, PRUEBAS DE FUNCIONAMIENTO, ELEVACIONES A CUALQUIER ALTURA, LIMPIEZAS.

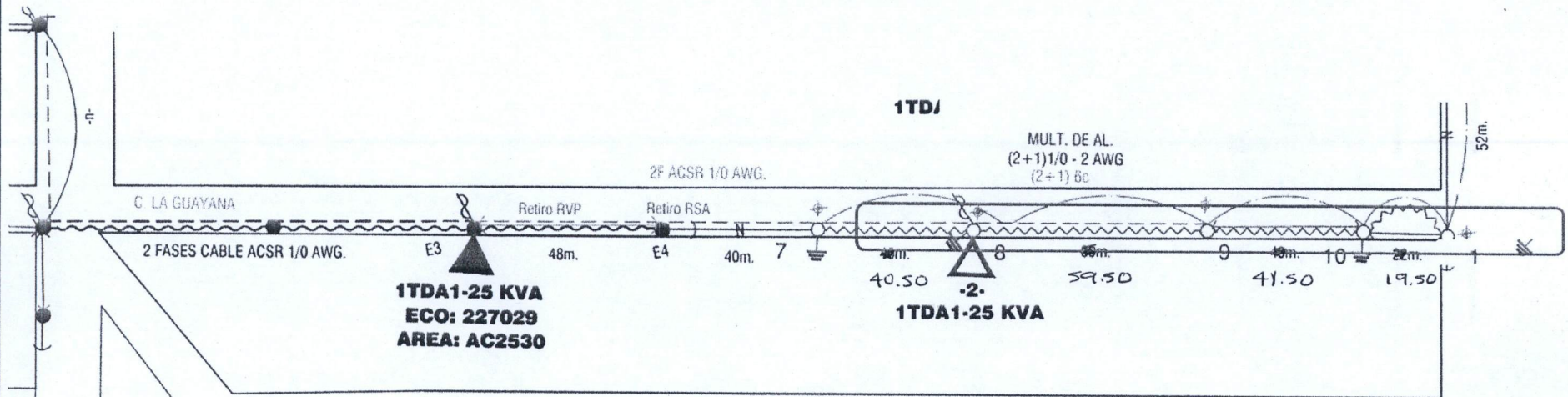

MUNICIPIO DE SAN FRANCISCO DE LOS ROMO

2022

OPERADO OBRA INFRA ESTRUCTURA SOCIAL MUNICIPAL

OBSERVACIONES :

RESIDENTE DE OBRA
Ing. Héctor Durón Esparza
Ecostrucciones, S.A. de C.V.

RESIDENTE DE SUPERVISION
Ing. J. Jesus Hernandez Fuentes
Direccion de Obras Publicas

NUMEROS GENERADORES

ANEXO

NO. DE OBRA:

NO. DE CONTRATO: 011-012/2022

DESCRIPCIÓN: 13 SUMINISTRO E INSTALACION DE CABLE TIPO NEUTRANEL (2+1)1/0-2 AWG, INCLUYE: TENDIDO, TENSIONADO, REMATADO, CONEXIONES, PRUEBAS DE

UBICACIÓN: CALLE LA GUAYANA

No. DE ESTIMACIÓN: 2 (DOS)

No.

CROQUIS

13

SUMINISTRO E INSTALACION DE CABLE TIPO NEUTRANEL (2+1)1/0-2 AWG, INCLUYE: TENDIDO, TENSIONADO, REMATADO, CONEXIONES, PRUEBAS DE FUNCIONAMIENTO, ELEVACIONES A CUALQUIER ALTURA, LIMPIEZAS.

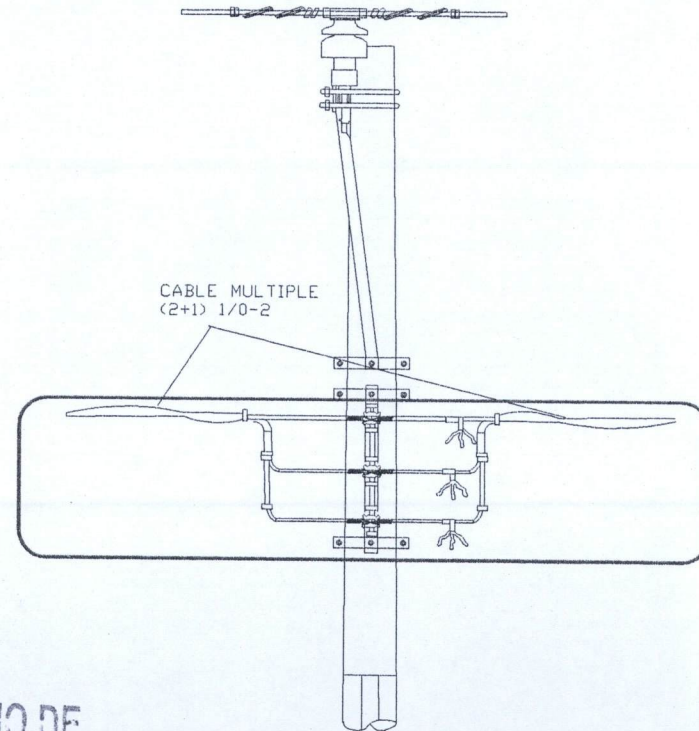
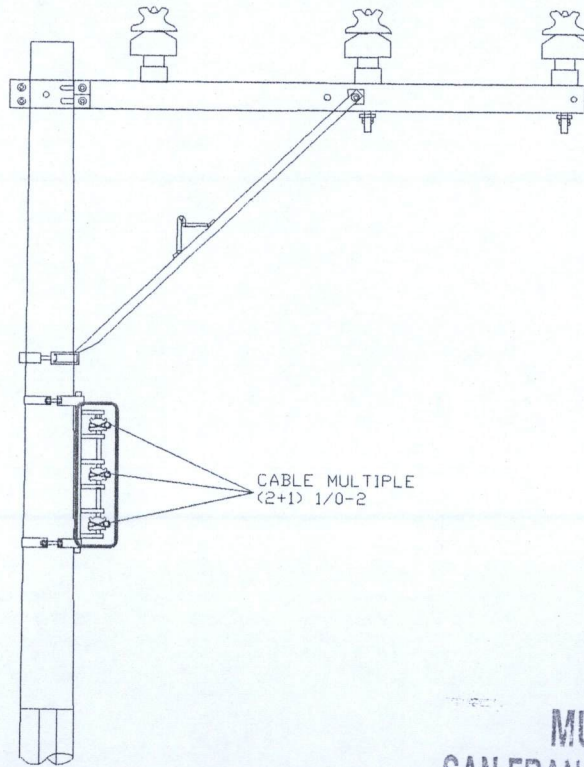

MUNICIPIO DE
SAN FRANCISCO DE LOS RIOS

2022

OPERADO
OBRA INFRA ESTRUCTURA
SOCIAL MUNICIPAL

OBSERVACIONES :

RESIDENTE DE OBRA
Ing. Héctor Durón Esparza
Ecostrucciones, S.A. de C.V.

RESIDENTE DE SUPERVISION
Ing. J. Jesus Hernandez Fuentes
Direccion de Obras Publicas

NUMEROS GENERADORES

ANEXO

NO. DE OBRA: _____

NO. DE CONTRATO: 011-012/2022

DESCRIPCIÓN: 13 SUMINISTRO E INSTALACION DE CABLE TIPO NEUTRANEL (2+1)1/0-2 AWG, INCLUYE: TENDIDO, TENSIONADO, REMATADO, CONEXIONES, PRUEBAS DE FUNCIONAMIENTO,

UBICACIÓN: CALLE LA GUAYANA

No. DE ESTIMACIÓN: 2 (DOS)

FOTOGRAFIAS

No.

13 SUMINISTRO E INSTALACION DE CABLE TIPO NEUTRANEL (2+1)1/0-2 AWG, INCLUYE: TENDIDO, TENSIONADO, REMATADO, CONEXIONES, PRUEBAS DE FUNCIONAMIENTO, ELEVACIONES A CUALQUIER ALTURA, LIMPIEZAS.



OBSERVACIONES :

RESIDENTE DE OBRA
Ing. Héctor Durón Esparza
Ecostrucciones, S.A. de C.V.

RESIDENTE DE SUPERVISION
Ing. J. Jesus Hernandez Fuentes
Direccion de Obras Publicas

NUMEROS GENERADORES

NO. DE OBRA: _____
 NO. DE CONTRATO: 011-012/2022
 DESCRIPCIÓN: 14 SUMINISTRO E INSTALACION DE TIERRA FISICA PARA FINAL DE AEREA SECUNDARIA A BASE DE VARILLA COPERWELL DE 19 MM. DE DIAMETRO Y DE 3.05 M DE LONGITUD INCLUYE: CONECTOR
 UBICACIÓN: CALLE LA GUAYANA

No. DE ESTIMACIÓN: 2 (DOS)

No.	CONCEPTO	UNIDAD	LOCALIZACION			LARGO	ANCHO	ALTO	PZAS	RESULTADO	TOTAL	CROQUIS	FOTOGRAFIA	
			EJE	TRAMO	TIPO									
14	SUMINISTRO E INSTALACION DE TIERRA FISICA PARA FINAL DE AEREA SECUNDARIA A BASE DE VARILLA COPERWELL DE 19 MM. DE DIAMETRO Y DE 3.05 M DE LONGITUD INCLUYE: CONECTOR MECANICO, LIMPIEZAS, TRABAJO TERMINADO.	PZA	CONC.	P7					1.00	1.00	1.00	EN ANEXO		
				P11					1.00	1.00	1.00			
											TOTAL	2.00		

MUNICIPIO DE
SAN FRANCISCO DE LOS TOMO

OBSERVACIONES : _____

RESIDENTE DE OBRA
Ing. Héctor Durón Esparza
Ecostrucciones, S.A. de C.V.

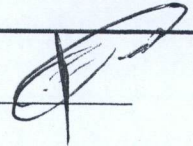

2022
OPERADO
OBRA INFRA ESTRUCTURA
SOCIAL MUNICIPAL

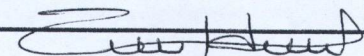
RESIDENTE DE SUPERVISION
Ing. J. Jesus Hernandez Fuentes
Direccion de Obras Publicas

NUMEROS GENERADORES

ANEXO

NO. DE OBRA:
NO. DE CONTRATO: 011-012/2022
DESCRIPCIÓN: 14 SUMINISTRO E INSTALACION DE TIERRA FISICA PARA FINAL DE AEREA SECUNDARIA A BASE DE VARILLA COPPERWELL DE 19 MM. DE DIAMETRO Y DE
UBICACIÓN: CALLE LA GUAYANA

No. DE ESTIMACIÓN: 2 (DOS)

C R O Q U I S

14 SUMINISTRO E INSTALACION DE TIERRA FISICA PARA FINAL DE AEREA SECUNDARIA A BASE DE VARILLA COPPERWELL DE 19 MM. DE DIAMETRO Y DE 3.05 M DE LONGITUD INCLUYE: CONECTOR MECANICO, LIMPIEZAS, TRABAJO TERMINADO.

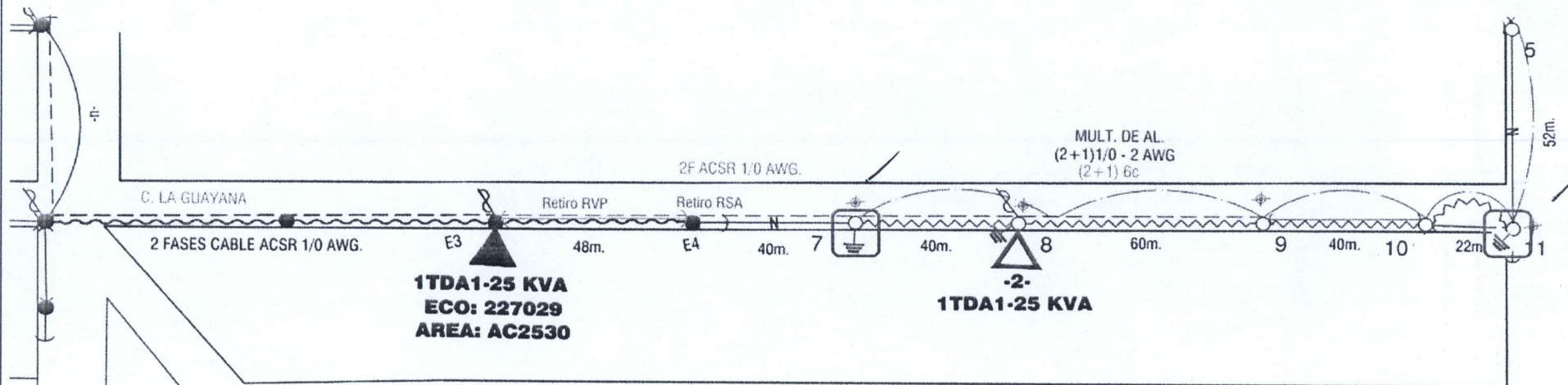

OBSERVACIONES :

MUNICIPIO DE
SAN FRANCISCO DE LOS ROMO

2022

OPERADO
OBRA INFRA ESTRUCTURA
SOCIAL MUNICIPAL

RESIDENTE DE OBRA
Ing. Héctor Durón Esparza
Ecostrucciones, S.A. de C.V.

RESIDENTE DE SUPERVISION
Ing. J. Jesus Hernandez Fuentes
Direccion de Obras Publicas

NUMEROS GENERADORES

ANEXO

NO. DE OBRA:

NO. DE CONTRATO: 011-012/2022

DESCRIPCIÓN: 14 SUMINISTRO E INSTALACION DE TIERRA FISICA PARA FINAL DE AEREA SECUNDARIA A BASE DE VARILLA COPERWELL DE 19 MM. DE DIAMETRO Y DE

UBICACIÓN: CALLE LA GUAYANA

No. DE ESTIMACIÓN: 2 (DOS)

No.

C R O Q U I S

14

SUMINISTRO E INSTALACION DE TIERRA FISICA PARA FINAL DE AEREA SECUNDARIA A BASE DE VARILLA COPERWELL DE 19 MM. DE DIAMETRO Y DE 3.05 M DE LONGITUD INCLUYE: CONECTOR MECANICO, LIMPIEZAS, TRABAJO TERMINADO.

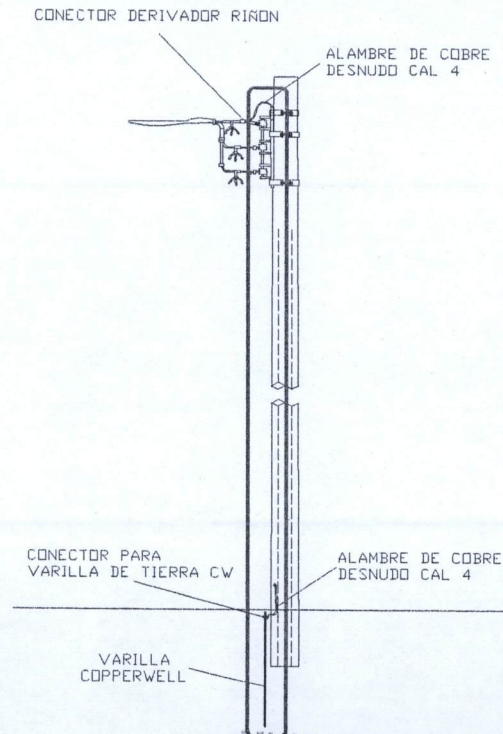

MUNICIPIO DE
SAN FRANCISCO DE LOS ROMO

-- 2022

OBSERVACIONES :

RESIDENTE DE OBRA
Ing. Héctor Durón Esparza
Ecostrucciones, S.A. de C.V.

OPERADO
OBRA INFRA ESTRUCTURA
SOCIAL MUNICIPAL

RESIDENTE DE SUPERVISION
Ing. J. Jesus Hernandez Fuentes
Direccion de Obras Publicas

NUMEROS GENERADORES

ANEXO

NO. DE OBRA: _____

NO. DE CONTRATO: 011-012/2022

DESCRIPCIÓN: 14 SUMINISTRO E INSTALACION DE TIERRA FISICA PARA FINAL DE AEREA SECUNDARIA A BASE DE VARILLA COPERWELL DE 19 MM. DE DIAMETRO Y DE 3.05 M DE LONGITUD

UBICACIÓN: CALLE LA GUAYANA

No. DE ESTIMACIÓN: 2 (DOS)

FOTOGRAFIAS

14

SUMINISTRO E INSTALACION DE TIERRA FISICA PARA FINAL DE AEREA SECUNDARIA A BASE DE VARILLA COPERWELL DE 19 MM. DE DIAMETRO Y DE 3.05 M DE LONGITUD INCLUYE: CONECTOR MECANICO, LIMPIEZAS, TRABAJO TERMINADO.

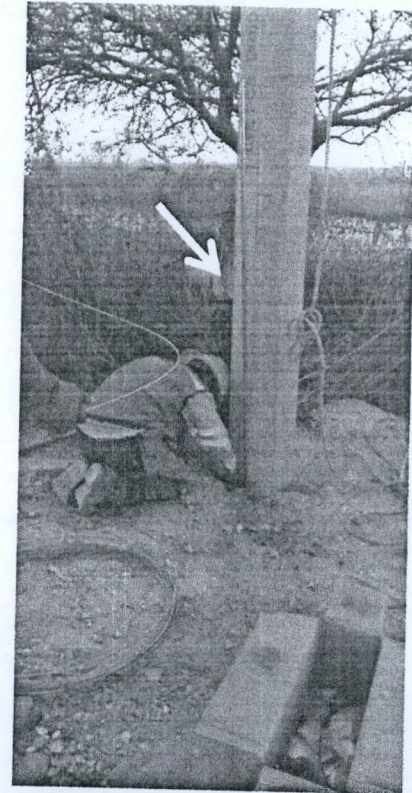
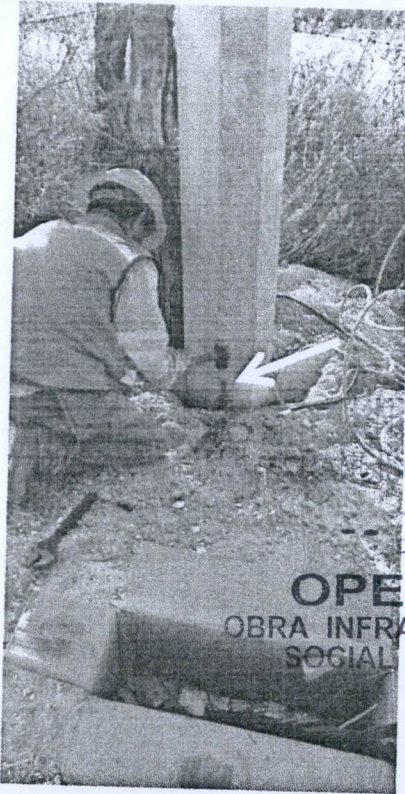

OBSERVACIONES :

RESIDENTE DE OBRA
Ing. Héctor Durón Esparza
Ecostrucciones, S.A. de C.V.

RESIDENTE DE SUPERVISIÓN
Ing. J. Jesus Hernandez Fuentes
Direccion de Obras Publicas

NUMEROS GENERADORES

ANEXO

NO. DE OBRA:
NO. DE CONTRATO: 011-012/2022
DESCRIPCIÓN: 15 RETIRO DE RETENIDA EN MEDIA TENSION TIPO RVP, INCLUYE: MANIOBRAS, LIMPIEZAS, TRABAJO TERMINADO.
UBICACIÓN: CALLE LA GUAYANA

No. DE ESTIMACIÓN: 2 (DOS)

No. CROQUIS

15 RETIRO DE RETENIDA EN MEDIA TENSION TIPO RVP, INCLUYE: MANIOBRAS, LIMPIEZAS, TRABAJO TERMINADO.

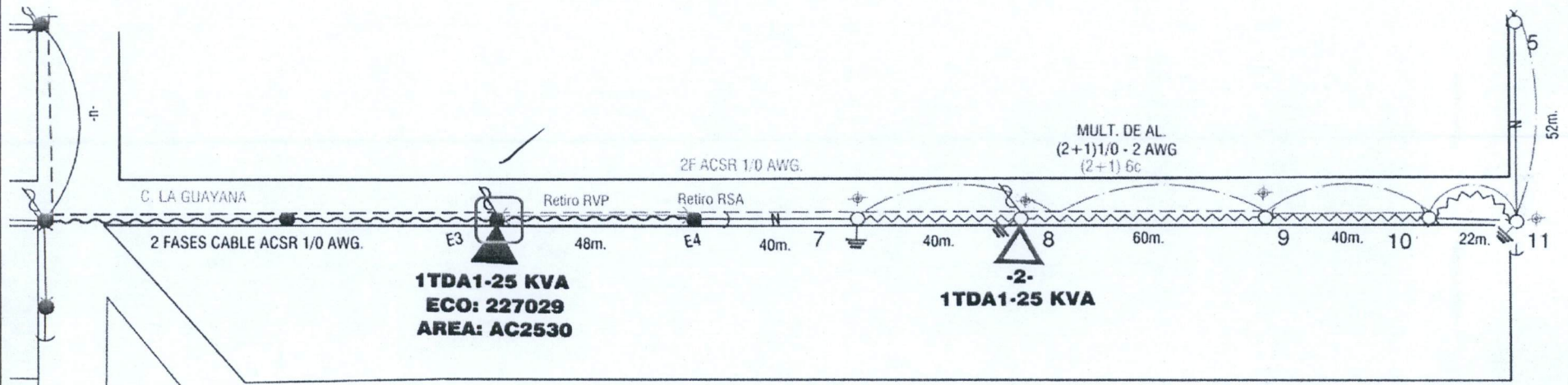

OBSERVACIONES :

MUNICIPIO DE
SAN FRANCISCO DE LOS RIOS

2022

OPERADO
POR LA INFRA ESTRUCTURA
SOCIAL MUNICIPAL

RESIDENTE DE OBRA
Ing. Héctor Durón Esparza
Ecostrucciones, S.A. de C.V.

RESIDENTE DE SUPERVISION
Ing. J. Jesus Hernandez Fuentes
Direccion de Obras Publicas

NUMEROS GENERADORES

ANEXO

NO. DE OBRA:

NO. DE CONTRATO: 011-012/2022

DESCRIPCIÓN: 15 RETIRO DE RETENIDA EN MEDIA TENSION TIPO RVP, INCLUYE: MANIOBRAS, LIMPIEZAS, TRABAJO TERMINADO.

UBICACIÓN: CALLE LA GUAYANA

No. DE ESTIMACIÓN: 2 (DOS)

No.

C R O Q U I S

15 RETIRO DE RETENIDA EN MEDIA TENSION TIPO RVP, INCLUYE: MANIOBRAS, LIMPIEZAS, TRABAJO TERMINADO.

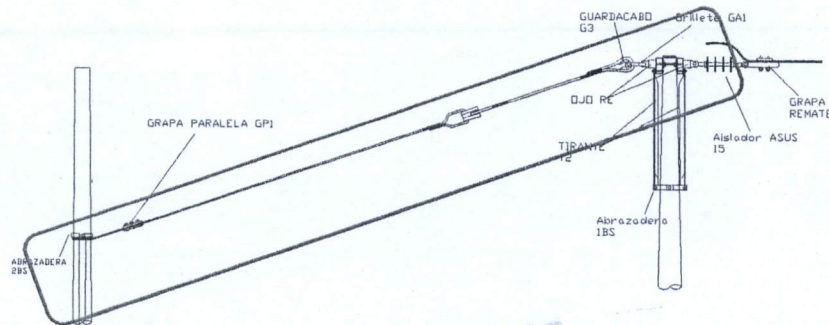

MUNICIPIO DE
SAN FRANCISCO DE LOS ROMO

2022

OPERADO
OBRA INFRA ESTRUCTURA
SOCIAL MUNICIPAL

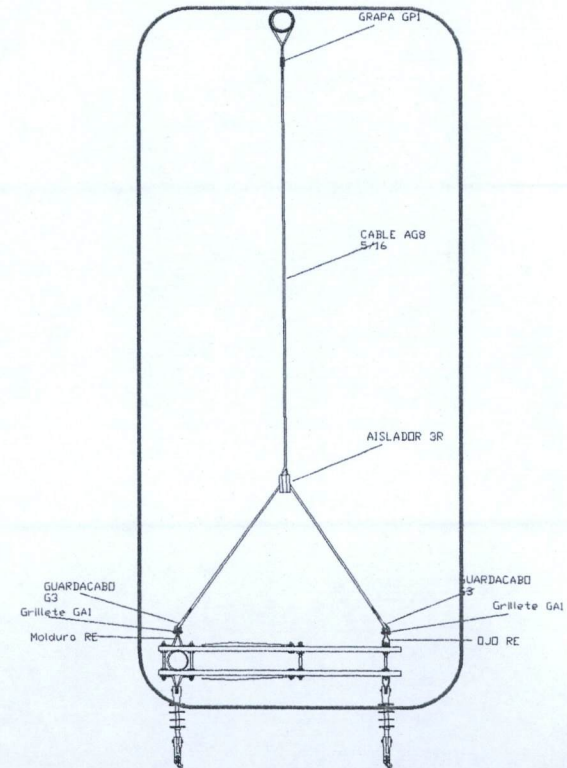

OBSERVACIONES :

RESIDENTE DE OBRA
Ing. Héctor Durón Esparza
Ecostrucciones, S.A. de C.V.

RESIDENTE DE SUPERVISION
Ing. J. Jesus Hernandez Fuentes
Direccion de Obras Publicas

NUMEROS GENERADORES

ANEXO

NO. DE OBRA: _____
 NO. DE CONTRATO: 011-012/2022
 DESCRIPCIÓN: 15 RETIRO DE RETENIDA EN MEDIA TENSION TIPO RVP, INCLUYE: MANIOBRAS, LIMPIEZAS, TRABAJO TERMINADO.
 UBICACIÓN: CALLE LA GUAYANA

No. DE ESTIMACIÓN: 2 (DOS)

FOTOGRAFIAS

No.

15 RETIRO DE RETENIDA EN MEDIA TENSION TIPO RVP, INCLUYE: MANIOBRAS, LIMPIEZAS, TRABAJO TERMINADO.

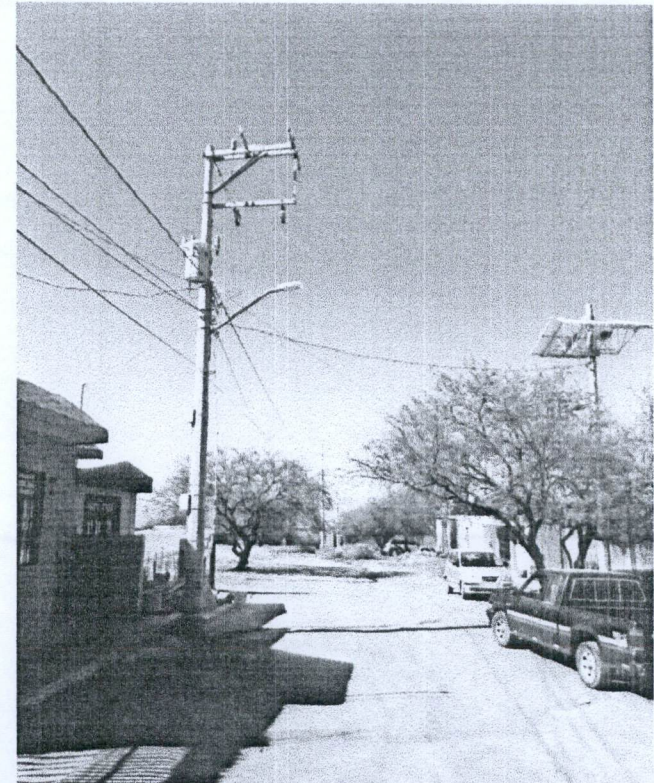
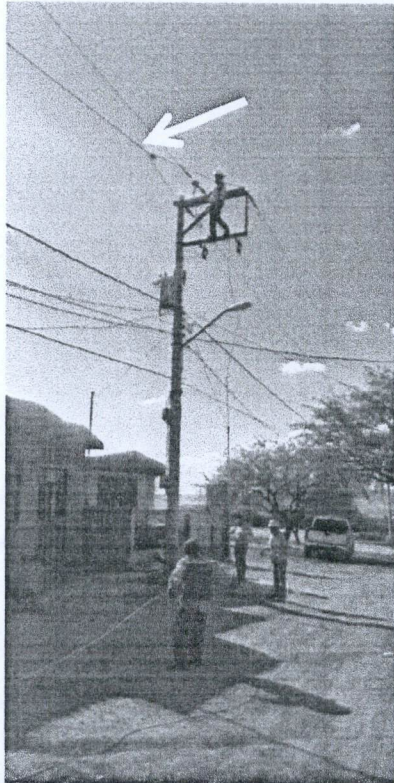

OBSERVACIONES :

RESIDENTE DE OBRA
 Ing. Héctor Durón Esparza
 Ecostrucciones, S.A. de C.V.

MUNICIPIO DE
 SAN FRANCISCO DE LOS ROMO
 -- 2022
OPERADO
 OBRA INFRA ESTRUCTURA
 SOCIAL MUNICIPAL

RESIDENTE DE SUPERVISION
 Ing. J. Jesus Hernandez Fuentes
 Direccion de Obras Publicas

NUMEROS GENERADORES

ANEXO

NO. DE OBRA:

NO. DE CONTRATO: 011-012/2022

DESCRIPCIÓN: 16 INGENIERIA PARA LA ELABORACIÓN DEL PLANO DEFINITIVO DE CONSTRUCCIÓN, PRUEBAS ELECTRICAS DE CAMPO Y TRAMITES PARA LA

UBICACIÓN: CALLE LA GUAYANA

No. DE ESTIMACIÓN: 2 (DOS)

C R O Q U I S

No.

16

INGENIERIA PARA LA ELABORACIÓN DEL PLANO DEFINITIVO DE CONSTRUCCIÓN, PRUEBAS ELECTRICAS DE CAMPO Y TRAMITES PARA LA ENTREGA-RECEPCION DE LA OBRA EN C.F.E., INCLUYE: FIRMA DEL INGENIERO RESPONSABLE, INTEGRACIÓN DE LA DOCUMENTACIÓN, COPIAS, TRAMITES DE GESTION ANTE CFE Y TODO LO NECESARIO PARA LA ENTREGA DE LA OBRA A CFE.

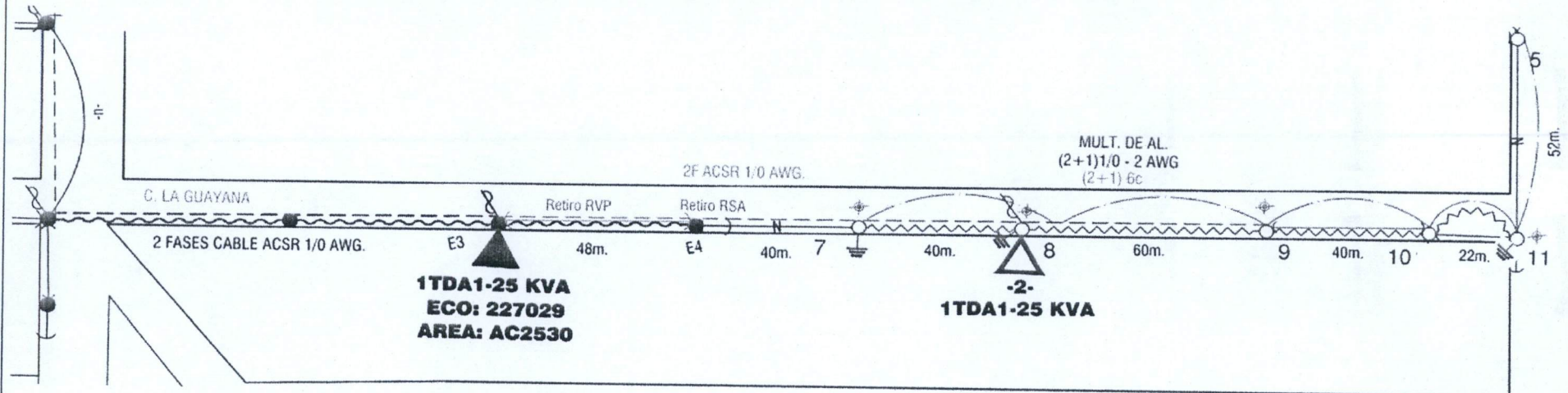

OBSERVACIONES :

MUNICIPIO DE
SAN FRANCISCO DE LOS ROMO

-- 2022

OPERADO
OBRA INFRA ESTRUCTURA
SOCIAL MUNICIPAL

RESIDENTE DE OBRA
Ing. Héctor Durón Esparza
Ecostrucciones, S.A. de C.V.

RESIDENTE DE SUPERVISION
Ing. J. Jesus Hernandez Fuentes
Direccion de Obras Publicas

NUMEROS GENERADORES

ANEXO

NO. DE OBRA:
NO. DE CONTRATO: 011-012/2022
DESCRIPCIÓN: 16 INGENIERIA PARA LA ELABORACIÓN DEL PLANO DEFINITIVO DE CONSTRUCCIÓN, PRUEBAS ELECTRICAS DE CAMPO Y TRAMITES PARA LA
UBICACIÓN: CALLE LA GUAYANA

No. DE ESTIMACIÓN: 2 (DOS)

CROQUIS

16 INGENIERIA PARA LA ELABORACIÓN DEL PLANO DEFINITIVO DE CONSTRUCCIÓN, PRUEBAS ELECTRICAS DE CAMPO Y TRAMITES PARA LA ENTREGA-RECEPCION DE LA OBRA EN C.F.E., INCLUYE: FIRMA DEL INGENIERO RESPONSABLE, INTEGRACIÓN DE LA DOCUMENTACIÓN, COPIAS, TRAMITES DE GESTION ANTE CFE Y TODO LO NECESARIO PARA LA ENTREGA DE LA OBRA A CFE.

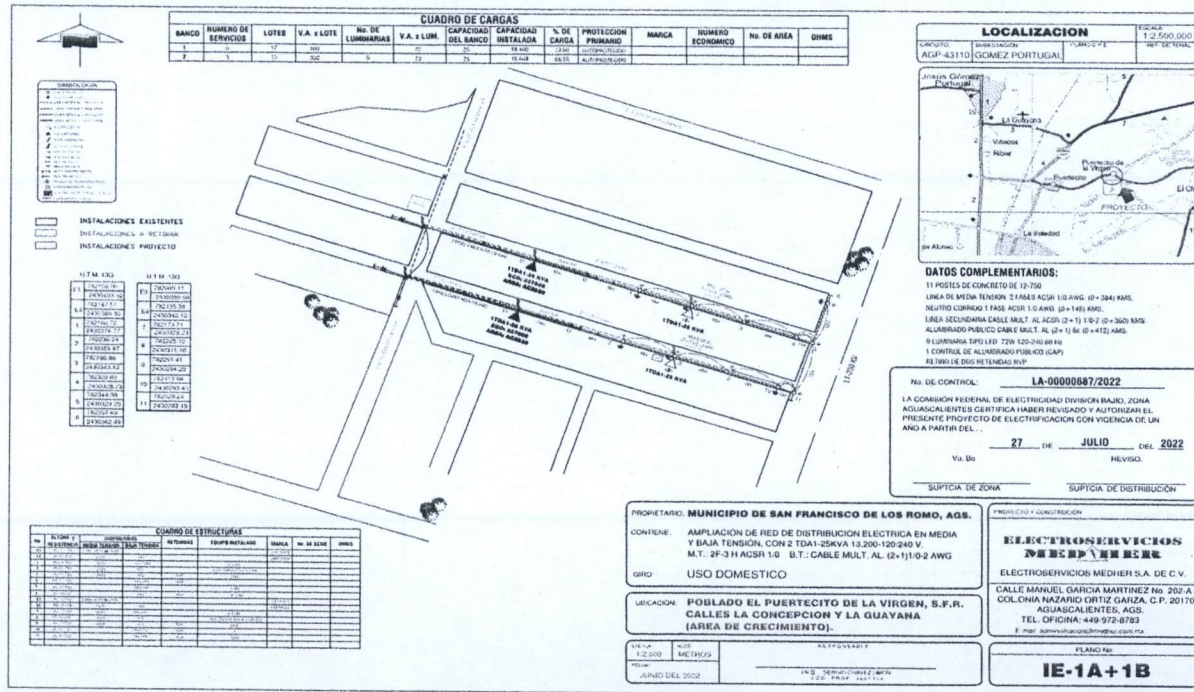

OBSERVACIONES :

MUNICIPIO DE
SAN FRANCISCO DE LOS ROMO

2022

RESIDENTE DE OBRA
Ing. Héctor Durón Esparza
Ecostrucciones, S.A. de C.V.

OPERADO
OBRA INFRA ESTRUCTURA
SOCIAL MUNICIPAL

[Firma]
RESIDENTE DE SUPERVISION
Ing. J. Jesus Hernandez Fuentes
Direccion de Obras Publicas

NUMEROS GENERADORES

ANEXO

NO. DE OBRA:
NO. DE CONTRATO: 011-012/2022
DESCRIPCIÓN: 17 PAGO A C.F.E. POR CONCEPTO DE LIBRANZAS Y/O TRABAJOS EN VIVO.

UBICACIÓN: CALLE LA GUAYANA

No. DE ESTIMACIÓN: 2 (DOS)

C R O Q U I S

17 PAGO A C.F.E. POR CONCEPTO DE LIBRANZAS Y/O TRABAJOS EN VIVO.

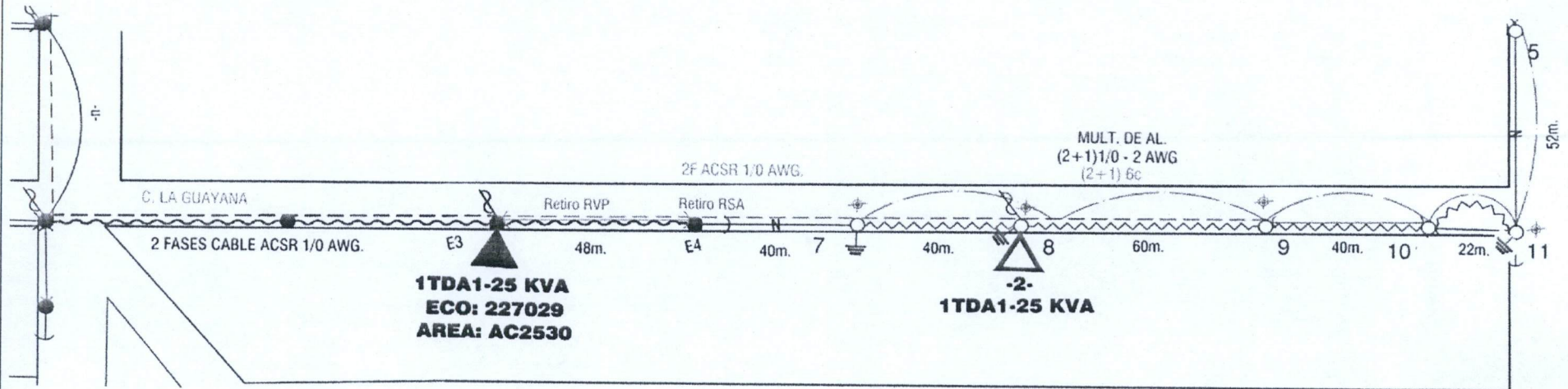

OBSERVACIONES :

MUNICIPIO DE
SAN FRANCISCO DE LOS ROMO

2022

RESIDENTE DE OBRA
Ing. Héctor Durón Esparza
Ecostrucciones, S.A. de C.V.

OPERADO
OBRA INFRA ESTRUCTURA
SOCIAL MUNICIPAL

RESIDENTE DE SUPERVISIÓN
Ing. J. Jesus Hernandez Fuentes
Direccion de Obras Publicas

NUMEROS GENERADORES

NO. DE OBRA: _____
 NO. DE CONTRATO: 011-012/2022
 DESCRIPCIÓN: 18 SUMINISTRO Y COLOCACION DE LUMINARIO LED 72 W. 120-240 V. INCLUYE, ACCESORIOS NECESARIOS, ACARREOS, ELEVACIONES A CUALQUIER ALTURA, CONEXIONES, PRUEBAS Y
 UBICACIÓN: CALLE LA GUAYANA

No. DE ESTIMACIÓN: 2 (DOS)

No.	CONCEPTO	UNIDAD	LOCALIZACION			LARGO	ANCHO	ALTO	PZAS	RESULTADO	TOTAL	CROQUIS	FOTOGRAFIA
			EJE	TRAMO	TIPO								
18	SUMINISTRO Y COLOCACION DE LUMINARIO LED 72 W. 120-240 V. INCLUYE, ACCESORIOS NECESARIOS, ACARREOS, ELEVACIONES A CUALQUIER ALTURA, CONEXIONES, PRUEBAS Y TRABAJO TERMINADO.	PZA	CONC.	P7					1.00	1.00	1.00	EN ANEXO	
				P8					1.00	1.00	1.00		
				P9					1.00	1.00	1.00		
				P10					1.00	1.00	1.00		
				P11					1.00	1.00	1.00		
											4.237		
											TOTAL	5.00	

MUNICIPIO DE
SAN FRANCISCO DE LOS RIOS

OBSERVACIONES: EN ESTA ESTIMACION SOLO SE AUTORIZA EL PAGO DE 4.237 PZA LUMINARIA PARA PODER LLEGAR A LO CONTRATADO Y EL-RES 2022 SE PAGARA SIGUIENTE ESTIMACION.

RESIDENTE DE OBRA
Ing. Héctor Durón Esparza
Ecostrucciones, S.A. de C.V.

OPERADO
OBRA INFRA ESTRUCTURA
SOCIAL MUNICIPAL

RESIDENTE DE SUPERVISION
Ing. J. Jesus Hernandez Fuentes
Direccion de Obras Publicas

NUMEROS GENERADORES

ANEXO

NO. DE OBRA:
NO. DE CONTRATO: 011-012/2022
DESCRIPCIÓN: 18 SUMINISTRO Y COLOCACION DE LUMINARIO LED 72 W. 120-240 V. INCLUYE, ACCESORIOS NECESARIOS, ACARREOS, ELEVACIONES A CUALQUIER ALTURA,
UBICACIÓN: CALLE LA GUAYANA

No. DE ESTIMACIÓN: 2 (DOS)

C R O Q U I S

18 SUMINISTRO Y COLOCACION DE LUMINARIO LED 72 W. 120-240 V. INCLUYE, ACCESORIOS NECESARIOS, ACARREOS, ELEVACIONES A CUALQUIER ALTURA, CONEXIONES, PRUEBAS Y TRABAJO TERMINADO.

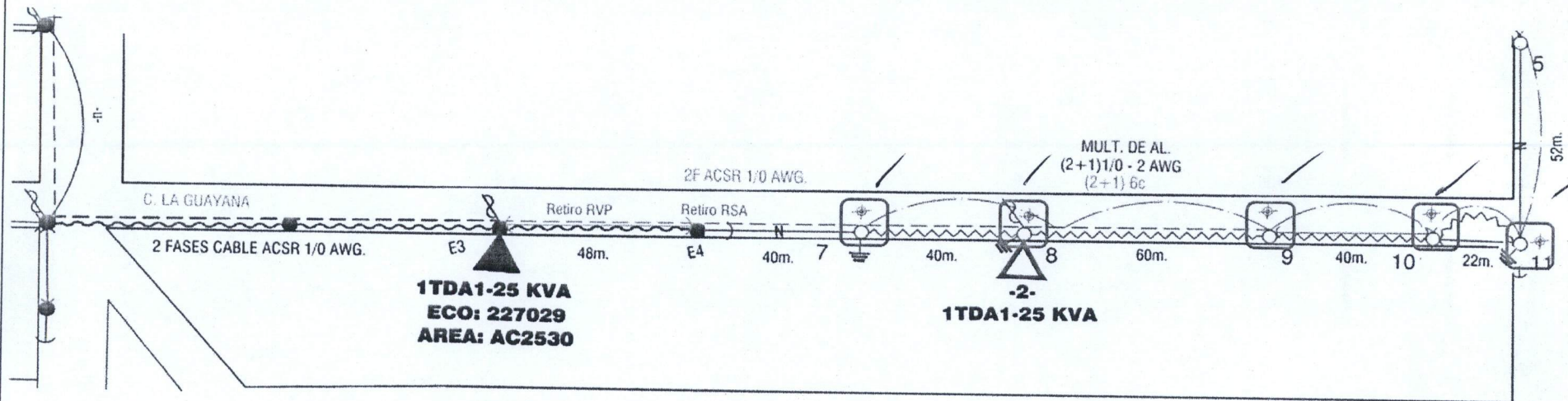

OBSERVACIONES :

MUNICIPIO DE
SAN FRANCISCO DE LOS ROMO

2022

OPERADO
OBRA INFRA ESTRUCTURA
SOCIAL MUNICIPAL

RESIDENTE DE OBRA
Ing. Héctor Durón Esparza
Ecostrucciones, S.A. de C.V.

RESIDENTE DE SUPERVISION
Ing. J. Jesus Hernandez Fuentes
Direccion de Obras Publicas

NUMEROS GENERADORES

ANEXO

NO. DE OBRA:

NO. DE CONTRATO: 011-012/2022

DESCRIPCIÓN: 18 SUMINISTRO Y COLOCACION DE LUMINARIO LED 72 W. 120-240 V. INCLUYE, ACCESORIOS NECESARIOS, ACARREOS, ELEVACIONES A CUALQUIER ALTURA, CONEXIONES, PRUEBAS Y TRABAJO TERMINADO.

UBICACIÓN: CALLE LA GUAYANA

No. DE ESTIMACIÓN: 2 (DOS)

No.

C R O Q U I S

18 SUMINISTRO Y COLOCACION DE LUMINARIO LED 72 W. 120-240 V. INCLUYE, ACCESORIOS NECESARIOS, ACARREOS, ELEVACIONES A CUALQUIER ALTURA, CONEXIONES, PRUEBAS Y TRABAJO TERMINADO.

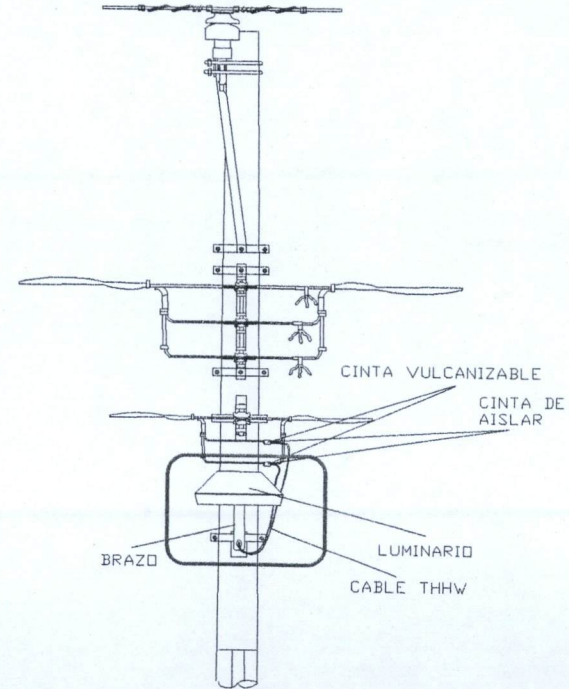
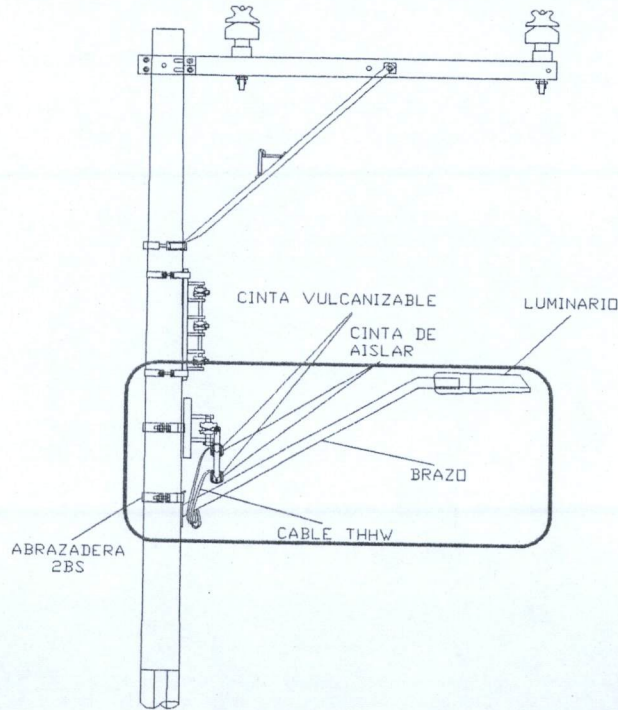

MUNICIPIO DE
SAN FRANCISCO DE LOS ROMO

2022

OBSERVACIONES :

RESIDENTE DE OBRA
Ing. Héctor Durón Esparza
Ecostrucciones, S.A. de C.V.

OPERADO
OBRA INFRA ESTRUCTURA
SOCIAL MUNICIPAL

RESIDENTE DE SUPERVISION
Ing. J. Jesus Hernandez Fuentes
Direccion de Obras Publicas

NUMEROS GENERADORES

ANEXO

NO. DE OBRA: _____

NO. DE CONTRATO: 011-012/2022

DESCRIPCIÓN: 18 SUMINISTRO Y COLOCACION DE LUMINARIO LED 72 W. 120-240 V. INCLUYE, ACCESORIOS NECESARIOS, ACARREOS, ELEVACIONES A CUALQUIER ALTURA,

UBICACIÓN: CALLE LA GUAYANA

No. DE ESTIMACIÓN: 2 (DOS)

No.

FOTOGRAFIAS

18 SUMINISTRO Y COLOCACION DE LUMINARIO LED 72 W. 120-240 V. INCLUYE, ACCESORIOS NECESARIOS, ACARREOS, ELEVACIONES A CUALQUIER ALTURA, CONEXIONES, PRUEBAS Y TRABAJO TERMINADO.

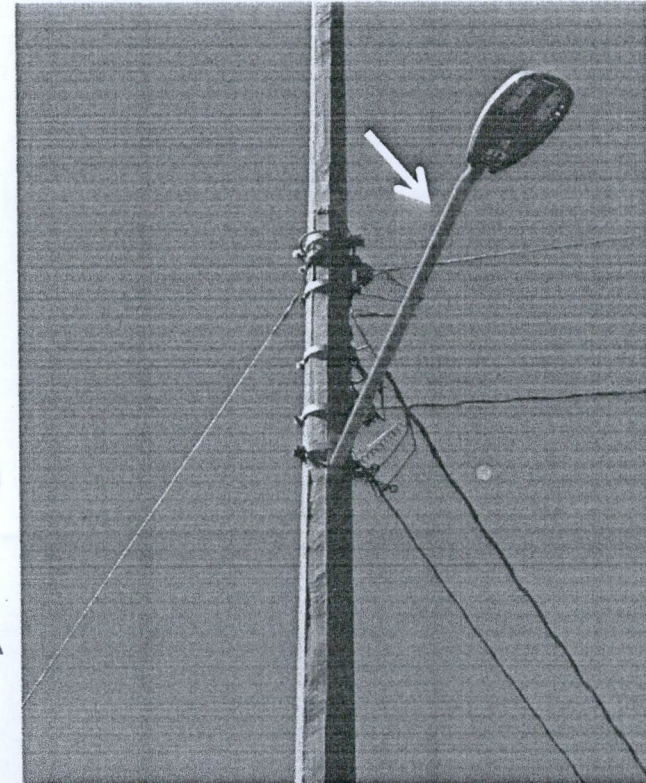
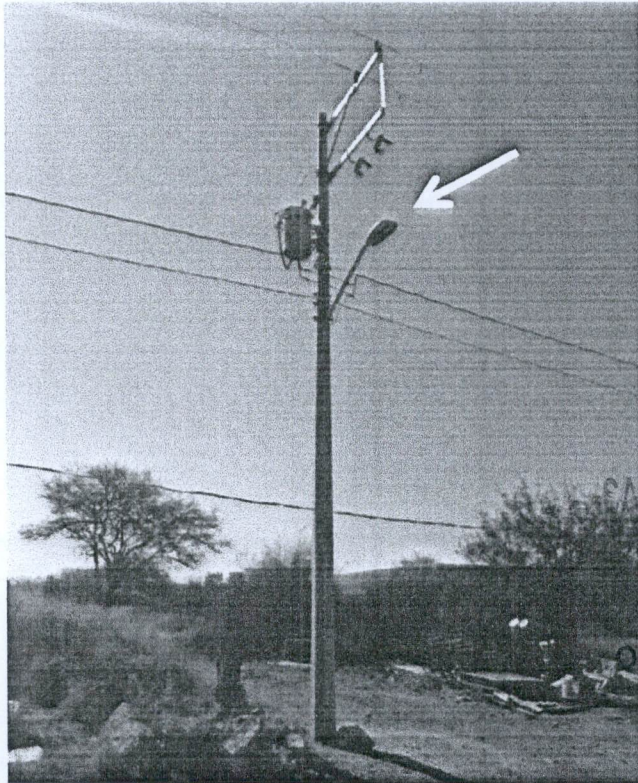

MUNICIPIO DE
SAN FRANCISCO DE LOS ROMO
-- 2022
OPERADO
OBRA INFRA ESTRUCTURA
SOCIAL MUNICIPAL

OBSERVACIONES :

RESIDENTE DE OBRA
Ing. Héctor Durón Esparza
Ecostrucciones, S.A. de C.V.

RESIDENTE DE SUPERVISION
Ing. J. Jesus Hernandez Fuentes
Direccion de Obras Publicas

NUMEROS GENERADORES

NO. DE OBRA: _____
 NO. DE CONTRATO: 011-012/2022
 DESCRIPCIÓN: 19 SUMINISTRO E INSTALACION DE ESTRUCTURA DE ALUMBRADO PUBLICO PASO O REMATE PARA CABLE TIPO NEUTRANEL (2+1)6c AWG, A INSTALARSE EN POSTE DE CONCRETO O ACERO.
 UBICACIÓN: CALLE LA GUAYANA

No. DE ESTIMACIÓN: 2 (DOS)

No.	CONCEPTO	UNIDAD	LOCALIZACION			LARGO	ANCHO	ALTO	PZAS	RESULTADO	TOTAL	CROQUIS	FOTOGRAFIA
			EJE	TRAMO	TIPO								
19	SUMINISTRO E INSTALACION DE ESTRUCTURA DE ALUMBRADO PUBLICO PASO O REMATE PARA CABLE TIPO NEUTRANEL (2+1)6c AWG, A INSTALARSE EN POSTE DE CONCRETO O ACERO. INCLUYE. ELEMENTOS DE SUJECION, ACARREOS DENTRO DE LA OBRA, ELEVACIONES CUALQUIER ALTURA, LIMPIEZAS	PZA	CONC.	P7					1.00	1.00	1.00	EN ANEXO	
				P8					1.00	1.00	1.00		
				P9					1.00	1.00	1.00		
				P10					2.00	2.00	2.00		
				P11					2.00	2.00	2.00		
									TOTAL		7.00		

MUNICIPIO DE
SAN FRANCISCO DE LOS

OBSERVACIONES :

RESIDENTE DE OBRA
Ing. Héctor Durón Esparza
Ecostrucciones, S.A. de C.V.

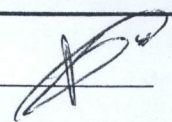

OPERADO
OBRA INFRA ESTRUCTURA
SOCIAL MUNICIPAL

RESIDENTE DE SUPERVISION
Ing. J. Jesus Hernandez Fuentes
Direccion de Obras Publicas

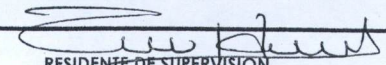

NUMEROS GENERADORES

ANEXO

NO. DE OBRA:
NO. DE CONTRATO: 011-012/2022
DESCRIPCIÓN: 19 SUMINISTRO E INSTALACION DE ESTRUCTURA DE ALUMBRADO PUBLICO PASO O REMATE PARA CABLE TIPO NEUTRANEL (2+1)6c AWG, A INSTALARSE EN
UBICACIÓN: CALLE LA GUAYANA

No. DE ESTIMACIÓN: 2 (DOS)

No. CROQUIS

19 SUMINISTRO E INSTALACION DE ESTRUCTURA DE ALUMBRADO PUBLICO PASO O REMATE PARA CABLE TIPO NEUTRANEL (2+1)6c AWG, A INSTALARSE EN POSTE DE CONCRETO O ACERO. INCLUYE. ELEMENTOS DE SUJECION, ACARREOS DENTRO DE LA OBRA, ELEVACIONES CUALQUIER ALTURA, LIMPIEZAS

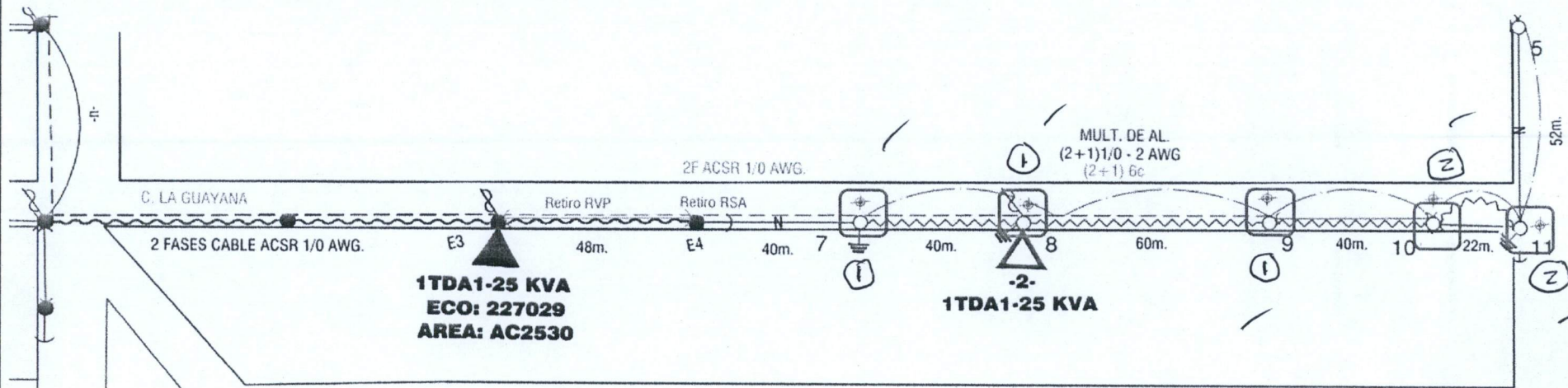

MUNICIPIO DE SAN FRANCISCO DE LOS ROSALES

2022

OPERADO OBRA INFRA ESTRUCTURA SOCIAL MUNICIPAL

OBSERVACIONES :

RESIDENTE DE OBRA
Ing. Héctor Durón Esparza
Ecostrucciones, S.A. de C.V.

RESIDENTE DE SUPERVISION
Ing. J. Jesus Hernandez Fuentes
Direccion de Obras Publicas

NUMEROS GENERADORES

ANEXO

NO. DE OBRA:
NO. DE CONTRATO: 011-012/2022
DESCRIPCIÓN: 19 SUMINISTRO E INSTALACION DE ESTRUCTURA DE ALUMBRADO PUBLICO PASO O REMATE PARA CABLE TIPO NEUTRANEL (2+1)6c AWG, A INSTALARSE EN PASO O REMATE PARA CABLE TIPO NEUTRANEL (2+1)6c AWG, A INSTALARSE EN
UBICACIÓN: CALLE LA GUAYANA

No. DE ESTIMACIÓN: 2 (DOS)

No. CROQUIS

19 SUMINISTRO E INSTALACION DE ESTRUCTURA DE ALUMBRADO PUBLICO PASO O REMATE PARA CABLE TIPO NEUTRANEL (2+1)6c AWG, A INSTALARSE EN POSTE DE CONCRETO O ACERO. INCLUYE. ELEMENTOS DE SUJECION, ACARREOS DENTRO DE LA OBRA, ELEVACIONES CUALQUIER ALTURA, LIMPIEZAS

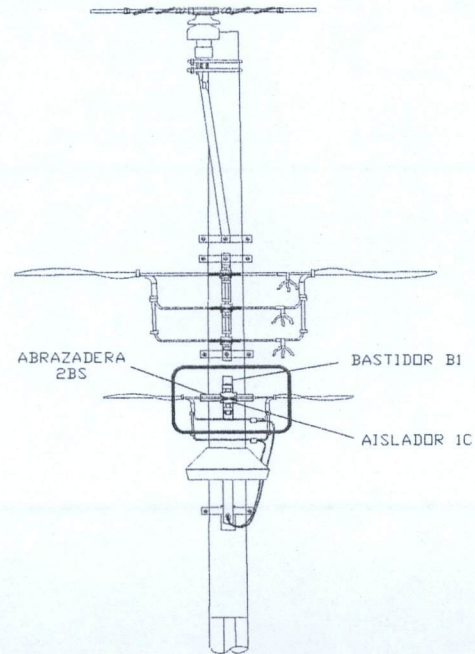
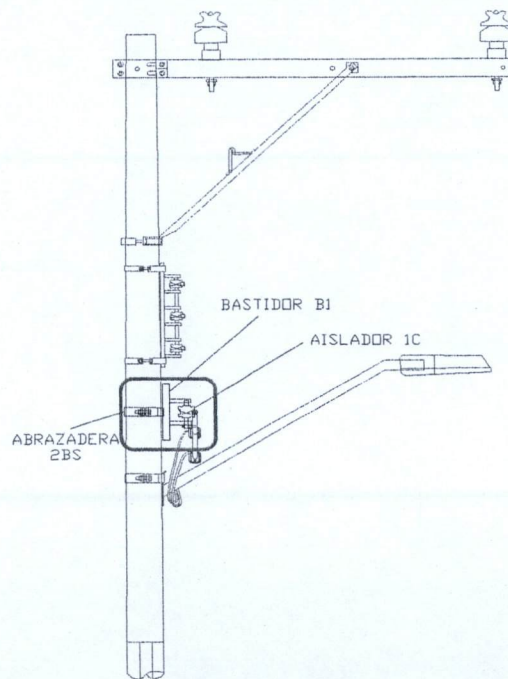

**MUNICIPIO DE
SAN FRANCISCO DE LOS ROMO**

OBSERVACIONES :

2022

**OPERADO
OBRA INFRA ESTRUCTURA
SOCIAL MUNICIPAL**

RESIDENTE DE OBRA
Ing. Héctor Durón Esparza
Ecostrucciones, S.A. de C.V.

RESIDENTE DE SUPERVISION
Ing. J. Jesus Hernandez Fuentes
Direccion de Obras Publicas

NUMEROS GENERADORES

ANEXO

NO. DE OBRA: _____

NO. DE CONTRATO: 011-012/2022

DESCRIPCIÓN: 19 SUMINISTRO E INSTALACION DE ESTRUCTURA DE ALUMBRADO PUBLICO PASO O REMATE PARA CABLE TIPO NEUTRANEL (2+1)6c AWG, A INSTALARSE EN POSTE DE

UBICACIÓN: CALLE LA GUAYANA

No. DE ESTIMACIÓN: 2 (DOS)

No.

FOTOGRAFIAS

19 SUMINISTRO E INSTALACION DE ESTRUCTURA DE ALUMBRADO PUBLICO PASO O REMATE PARA CABLE TIPO NEUTRANEL (2+1)6c AWG, A INSTALARSE EN POSTE DE CONCRETO O ACERO. INCLUYE. ELEMENTOS DE SUJECION, ACARREOS DENTRO DE LA OBRA, ELEVACIONES CUALQUIER ALTURA, LIMPIEZAS

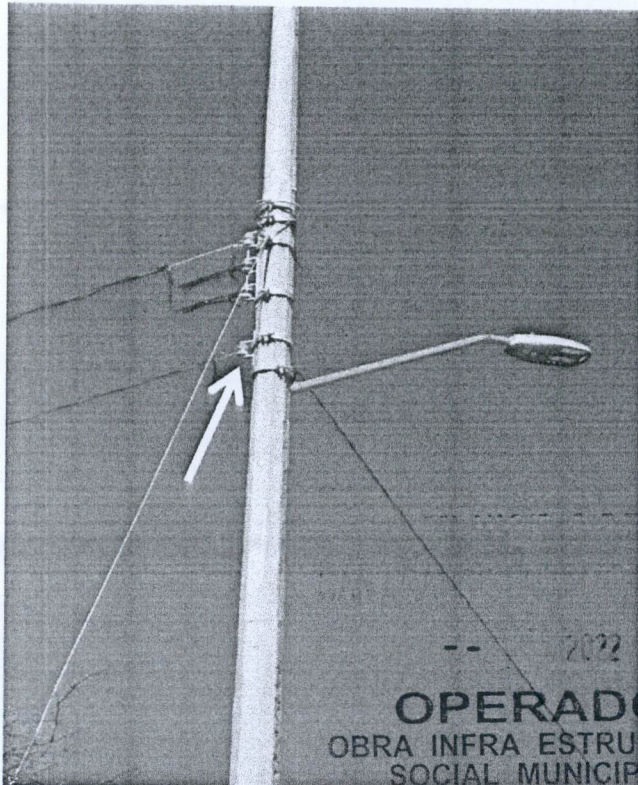

OPERADO
OBRA INFRA ESTRUCTURA
SOCIAL MUNICIPAL

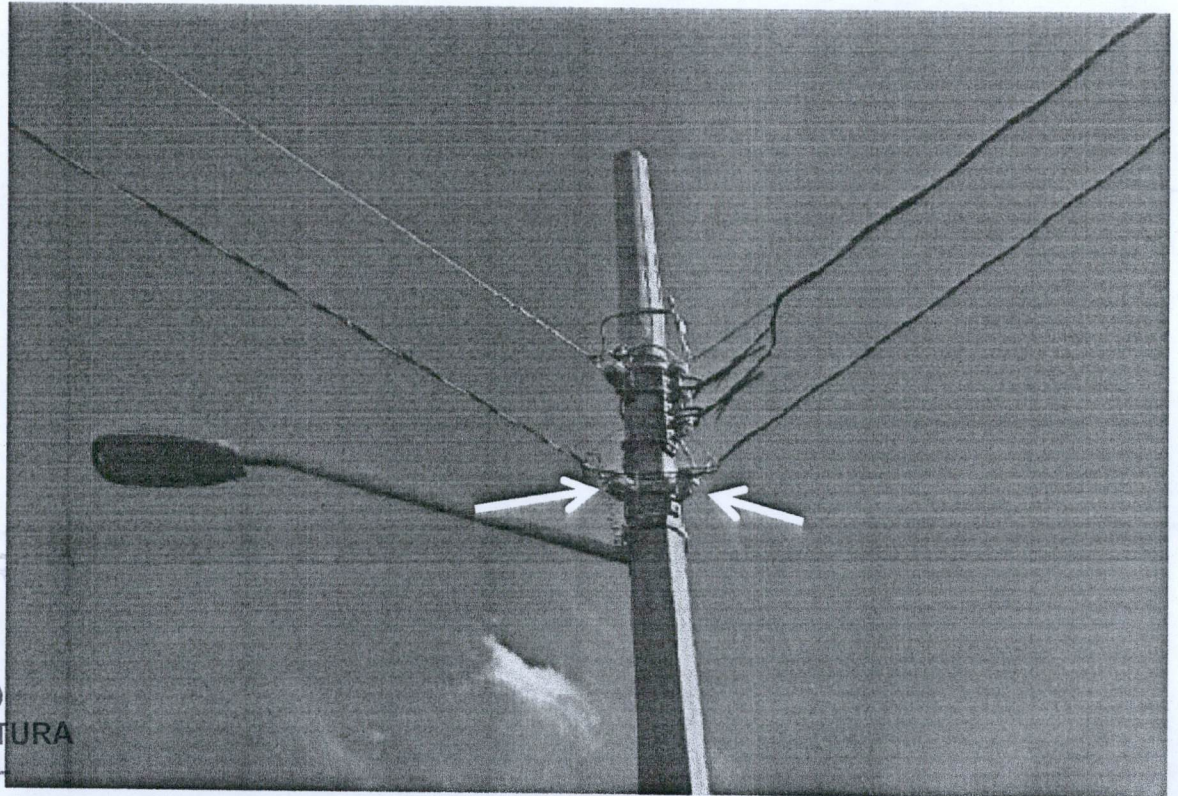

OBSERVACIONES :

RESIDENTE DE OBRA
Ing. Héctor Durón Esparza
Ecostrucciones, S.A. de C.V.

RESIDENTE DE SUPERVISION
Ing. J. Jesus Hernandez Fuentes
Dirección de Obras Publicas

NUMEROS GENERADORES

ANEXO

NO. DE OBRA:

NO. DE CONTRATO: 011-012/2022

DESCRIPCIÓN: 20 SUMINISTRO E INSTALACION DE CABLE TIPO NEUTRANEL (2+1)6c AWG, INCLUYE: TENDIDO, TENSIONADO, REMATADO, CONEXIONES, PRUEBAS DE

UBICACIÓN: CALLE LA GUAYANA

No. DE ESTIMACIÓN: 2 (DOS)

No.

C R O Q U I S

20 SUMINISTRO E INSTALACION DE CABLE TIPO NEUTRANEL (2+1)6c AWG, INCLUYE: TENDIDO, TENSIONADO, REMATADO, CONEXIONES, PRUEBAS DE FUNCIONAMIENTO, ELEVACIONES A CUALQUIER ALTURA, LIMPIEZAS.

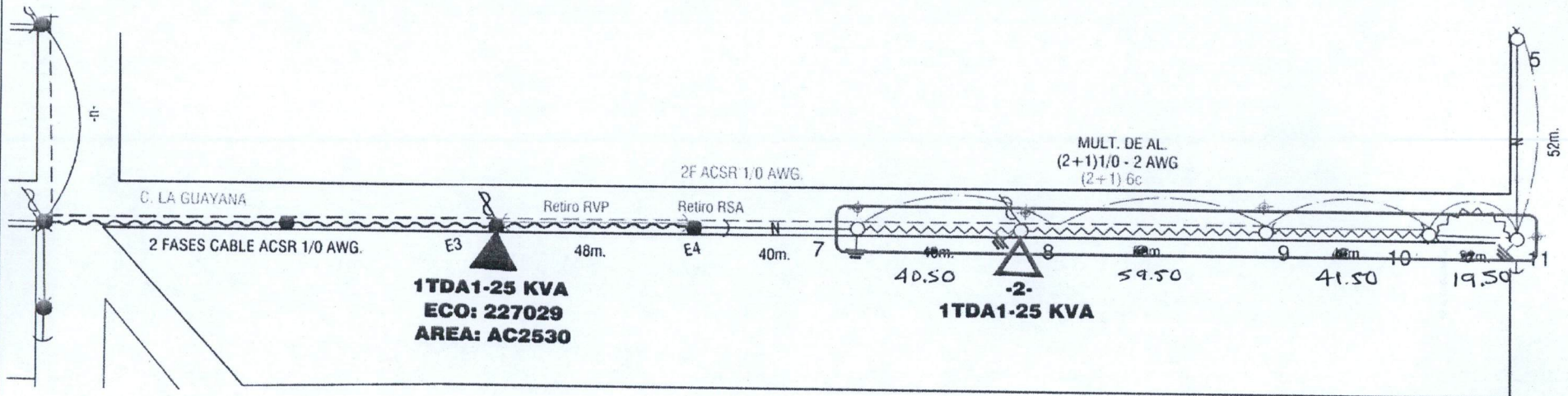

MUNICIPIO DE
SAN FRANCISCO DE LOS ROMO

2022

OPERADO
OBRA INFRA ESTRUCTURA
SOCIAL MUNICIPAL

OBSERVACIONES :

RESIDENTE DE OBRA
Ing. Héctor Durón Esparza
Ecostrucciones, S.A. de C.V.

RESIDENTE DE SUPERVISION
Ing. J. Jesus Hernandez Fuentes
Direccion de Obras Publicas

NUMEROS GENERADORES

ANEXO

NO. DE OBRA:

NO. DE CONTRATO: 011-012/2022

DESCRIPCIÓN: 20 SUMINISTRO E INSTALACION DE CABLE TIPO NEUTRANEL (2+1)6C AWG, INCLUYE: TENDIDO, TENSIONADO, REMATADO, CONEXIONES, PRUEBAS DE

UBICACIÓN: CALLE LA GUAYANA

No. DE ESTIMACIÓN: 2 (DOS)

No.

C R O Q U I S

20 SUMINISTRO E INSTALACION DE CABLE TIPO NEUTRANEL (2+1)6c AWG, INCLUYE: TENDIDO, TENSIONADO, REMATADO, CONEXIONES, PRUEBAS DE FUNCIONAMIENTO, ELEVACIONES A CUALQUIER ALTURA, LIMPIEZAS.

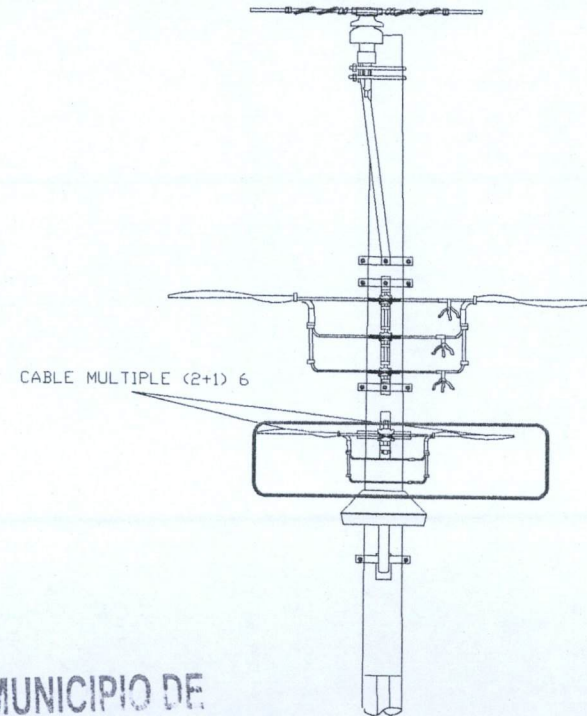
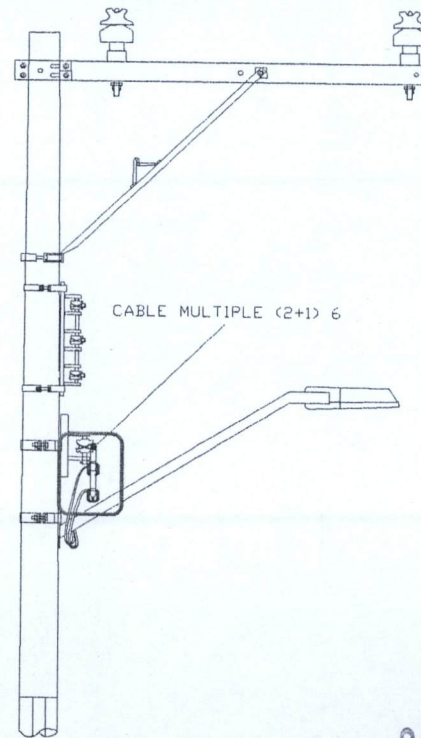

**MUNICIPIO DE
SAN FRANCISCO DE LOS ROMO**

OBSERVACIONES :

RESIDENTE DE OBRA
Ing. Héctor Durón Esparza
Ecostrucciones, S.A. de C.V.

OPERADO
OBRA INFRA ESTRUCTURA
SOCIAL MUNICIPAL

RESIDENTE DE SUPERVISION
Ing. J. Jesus Hernandez Fuentes
Direccion de Obras Publicas

NUMEROS GENERADORES

ANEXO

NO. DE OBRA: _____

NO. DE CONTRATO: 011-012/2022

DESCRIPCIÓN: 20 SUMINISTRO E INSTALACION DE CABLE TIPO NEUTRANEL (2+1)6c AWG, INCLUYE: TENDIDO, TENSIONADO, REMATADO, CONEXIONES, PRUEBAS DE FUNCIONAMIENTO,

UBICACIÓN: CALLE LA GUAYANA

No. DE ESTIMACIÓN: 2 (DOS)

FOTOGRAFIAS

No.

20 SUMINISTRO E INSTALACION DE CABLE TIPO NEUTRANEL (2+1)6c AWG, INCLUYE: TENDIDO, TENSIONADO, REMATADO, CONEXIONES, PRUEBAS DE FUNCIONAMIENTO, ELEVACIONES A CUALQUIER ALTURA, LIMPIEZAS.

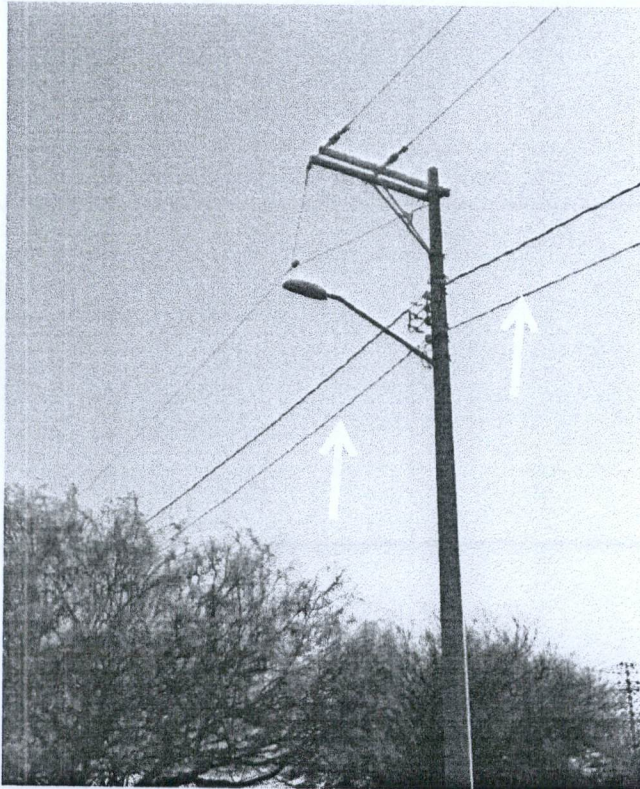

MUNICIPIO DE
SAN FRANCISCO DE LOS ROMO

2022
OPERADO
OBRA INFRA ESTRUCTURA
SOCIAL MUNICIPAL

OBSERVACIONES :

RESIDENTE DE OBRA
Ing. Héctor Durón Esparza
Ecostrucciones, S.A. de C.V.

RESIDENTE DE SUPERVISION
Ing. J. Jesus Hernandez Fuentes
Direccion de Obras Publicas

NUMEROS GENERADORES

ANEXO

NO. DE OBRA:
NO. DE CONTRATO: 011-012/2022
DESCRIPCIÓN: 21 SUMINISTRO E INSTALACION DE CABLE ACSR 1/0 AWG, INCLUYE: TENDIDO, TENSIONADO, REMATADO, CONEXIONES, PRUEBAS DE FUNCIONAMIENTO,
UBICACIÓN: CALLE LA GUAYANA

No. DE ESTIMACIÓN: 2 (DOS)

C R O Q U I S

21 SUMINISTRO E INSTALACION DE CABLE ACSR 1/0 AWG, INCLUYE: TENDIDO, TENSIONADO, REMATADO, CONEXIONES, PRUEBAS DE FUNCIONAMIENTO, ELEVACIONES A CUALQUIER ALTURA, LIMPIEZAS.

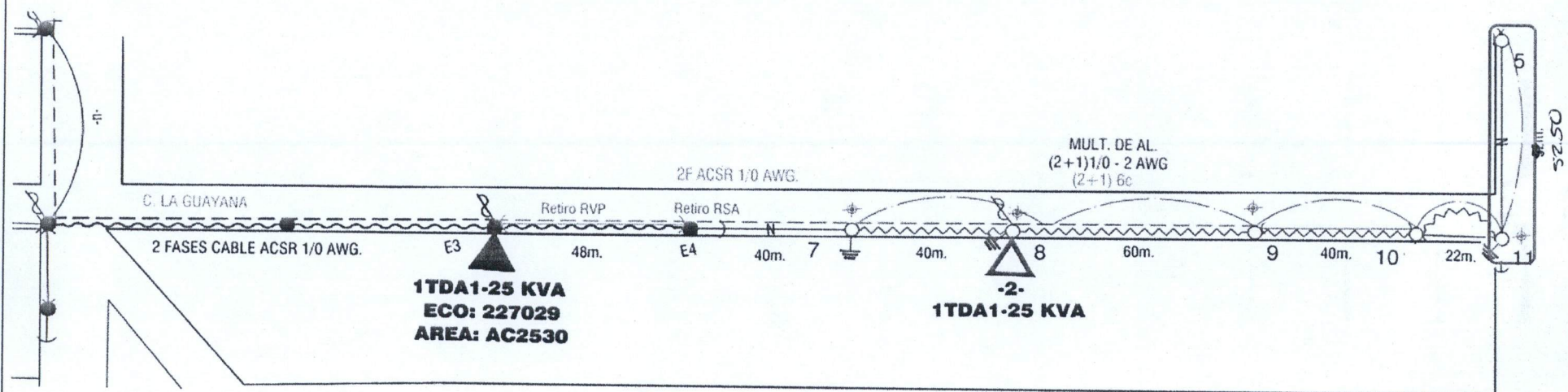

MUNICIPIO DE SAN FRANCISCO DE LOS ROMO

2022

OPERADO OBRA INFRA ESTRUCTURA SOCIAL MUNICIPAL

OBSERVACIONES :

RESIDENTE DE OBRA
Ing. Héctor Durón Esparza
Ecostrucciones, S.A. de C.V.

RESIDENTE DE SUPERVISION
Ing. J. Jesus Hernandez Fuentes
Direccion de Obras Publicas

NUMEROS GENERADORES

ANEXO

NO. DE OBRA:
NO. DE CONTRATO: 011-012/2022
DESCRIPCIÓN: 21 SUMINISTRO E INSTALACION DE CABLE ACSR 1/0 AWG, INCLUYE: TENDIDO, TENSIONADO, REMATADO, CONEXIONES, PRUEBAS DE FUNCIONAMIENTO,
UBICACIÓN: CALLE LA GUAYANA

No. DE ESTIMACIÓN: 2 (DOS)

CROQUIS

21 SUMINISTRO E INSTALACION DE CABLE ACSR 1/0 AWG, INCLUYE: TENDIDO, TENSIONADO, REMATADO, CONEXIONES, PRUEBAS DE FUNCIONAMIENTO, ELEVACIONES A CUALQUIER ALTURA, LIMPIEZAS.

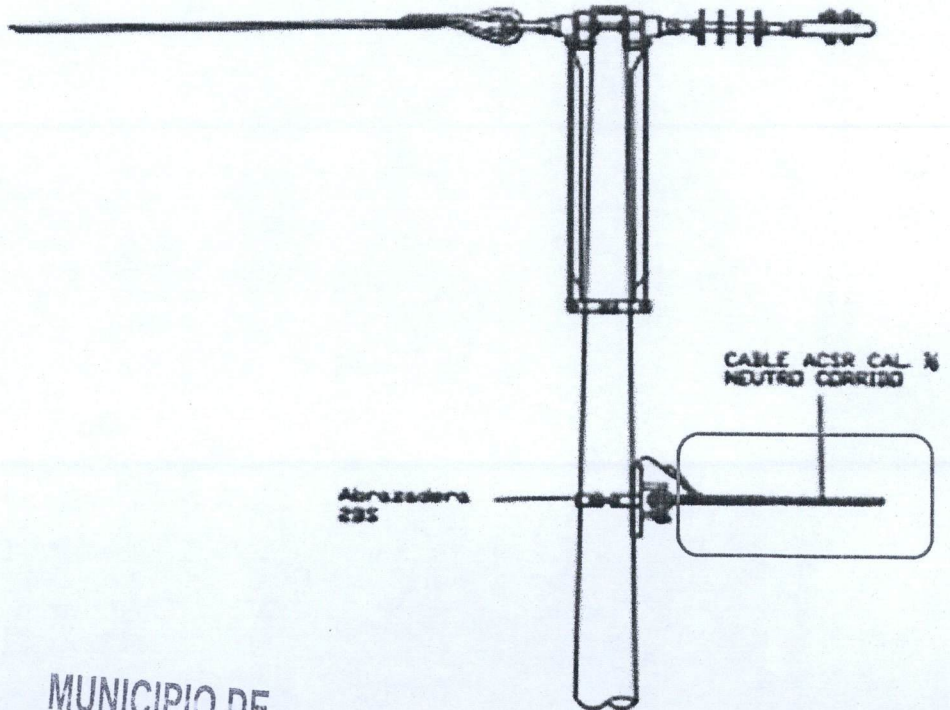
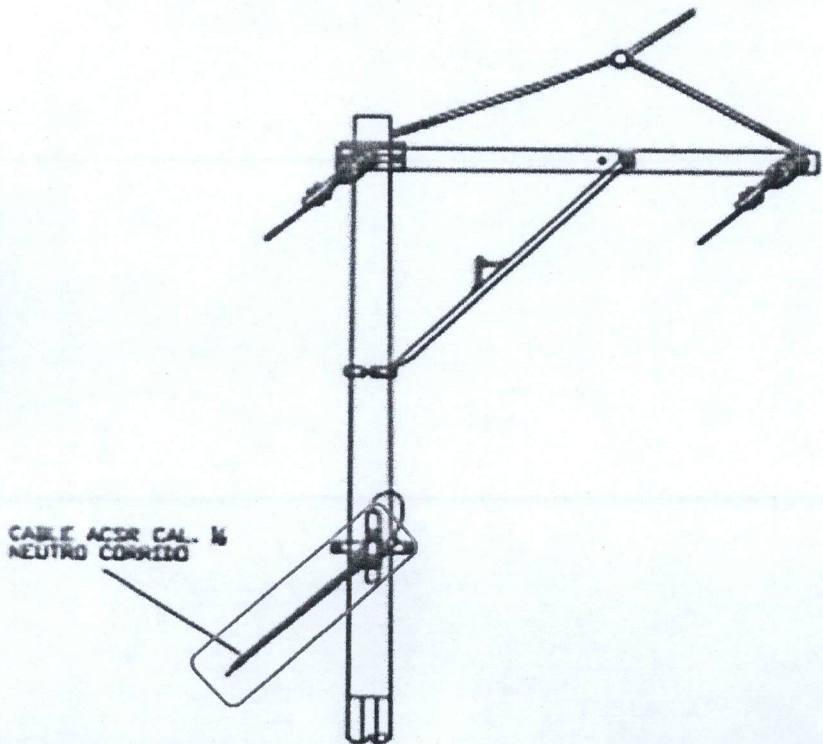

OBSERVACIONES :

MUNICIPIO DE
SAN FRANCISCO DE LOS ROMO

2022

OPERADO
OBRA INFRA ESTRUCTURA
SOCIAL MUNICIPAL

RESIDENTE DE OBRA
Ing. Héctor Durón Esparza
Ecostrucciones, S.A. de C.V.

RESIDENTE DE SUPERVISION
Ing. J. Jesus Hernandez Fuentes
Direccion de Obras Publicas

NUMEROS GENERADORES

ANEXO

NO. DE OBRA: _____

NO. DE CONTRATO: 011-012/2022

DESCRIPCIÓN: 21 SUMINISTRO E INSTALACION DE CABLE ACSR 1/0 AWG, INCLUYE: TENDIDO, TENSIONADO, REMATADO, CONEXIONES, PRUEBAS DE FUNCIONAMIENTO,

UBICACIÓN: CALLE LA GUAYANA

No. DE ESTIMACIÓN: 2 (DOS)

FOTOGRAFIAS

No.

21 SUMINISTRO E INSTALACION DE CABLE ACSR 1/0 AWG, INCLUYE: TENDIDO, TENSIONADO, REMATADO, CONEXIONES, PRUEBAS DE FUNCIONAMIENTO, ELEVACIONES A CUALQUIER ALTURA, LIMPIEZAS.

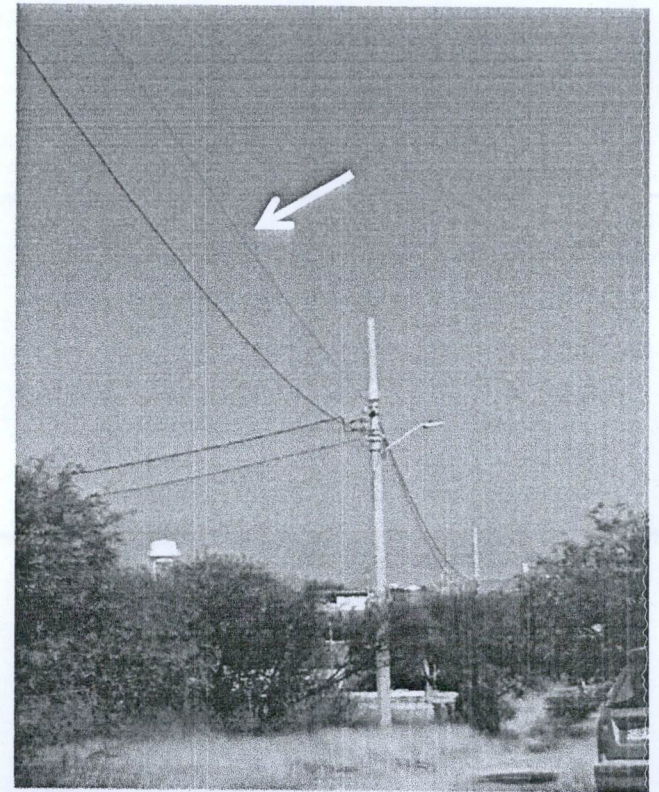
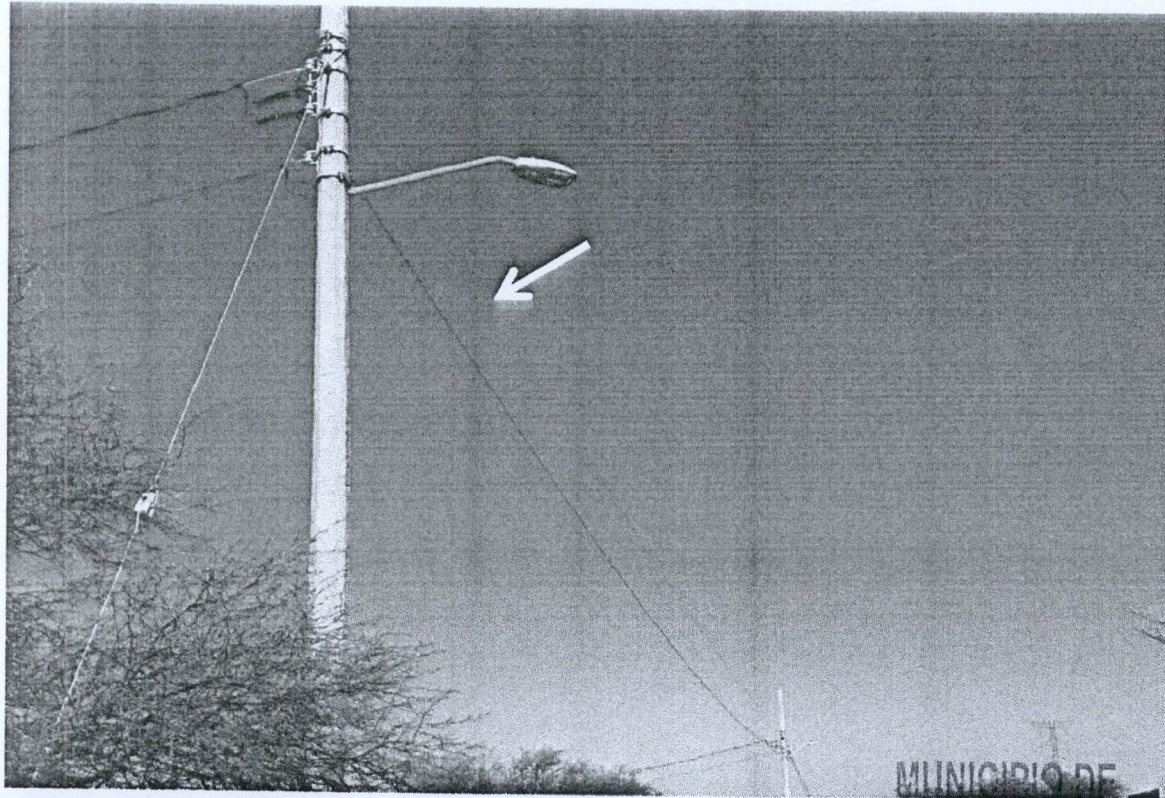

MUNICIPIO DE
SAN FRANCISCO DE LOS ROMO

OBSERVACIONES :

-- 2022

RESIDENTE DE OBRA
Ing. Héctor Durón Esparza
Ecostrucciones, S.A. de C.V.

OPERADO
OBRA INFRA ESTRUCTURA
SOCIAL MUNICIPAL

RESIDENTE DE SUPERVISION
Ing. J. Jesus Hernandez Fuentes
Direccion de Obras Publicas

NUMEROS GENERADORES

ANEXO

NO. DE OBRA: 012/2022
NO. DE CONTRATO: 011-012/2022
DESCRIPCIÓN: E01 RETIRO DE RETENIDA EN BAJA TENSION TIPO RSA, INCLUYE: MANIOBRAS, LIMPIEZA, TRABAJO TERMINADO.
UBICACIÓN: CALLE LA GUAYANA

No. DE ESTIMACIÓN: 2 (DOS)

No.

CROQUIS

E01 RETIRO DE RETENIDA EN BAJA TENSION TIPO RSA, INCLUYE: MANIOBRAS, LIMPIEZA, TRABAJO TERMINADO.

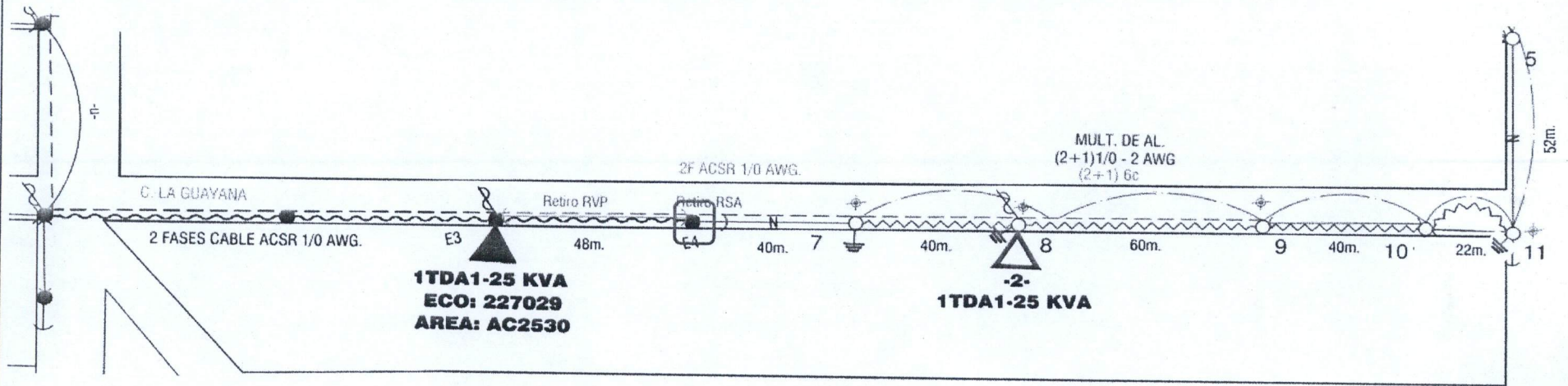

OBSERVACIONES :

MUNICIPIO DE
SAN FRANCISCO DE LOS ROMO

2022

RESIDENTE DE OBRA
Ing. Héctor Durón Esparza
Ecostrucciones, S.A. de C.V.

OPERADO
OBRA INFRA ESTRUCTURA
SOCIAL MUNICIPAL

RESIDENTE DE SUPERVISION
Ing. J. Jesus Hernandez Fuentes
Direccion de Obras Publicas

NUMEROS GENERADORES

ANEXO

No. DE ESTIMACIÓN: 2 (DOS)

C R O Q U I S

NO. DE OBRA:
NO. DE CONTRATO: 011-012/2022
DESCRIPCIÓN: E01 RETIRO DE RETENIDA EN BAJA TENSIÓN TIPO RSA, INCLUYE: MANIOBRAS, LIMPIEZA, TRABAJO TERMINADO.
UBICACIÓN: CALLE LA GUAYANA

No.

E01 RETIRO DE RETENIDA EN BAJA TENSIÓN TIPO RSA, INCLUYE: MANIOBRAS, LIMPIEZA, TRABAJO TERMINADO.

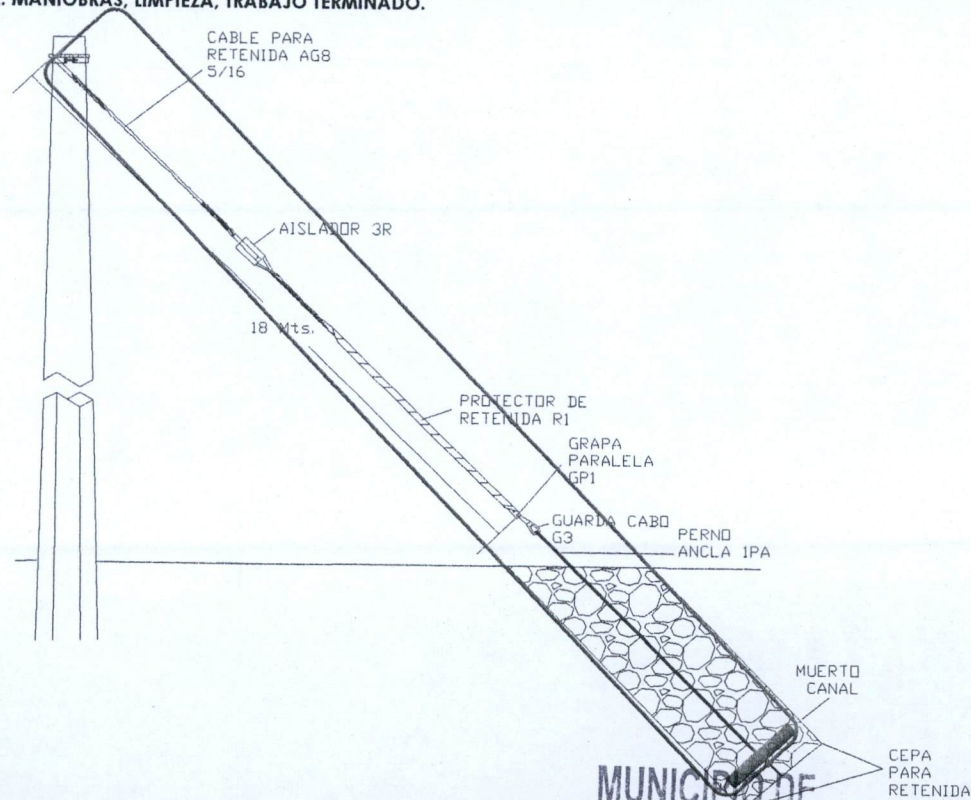

MUNICIPIO DE
SAN FRANCISCO DE LOS ROMO

OBSERVACIONES :

2022

RESIDENTE DE OBRA
Ing. Héctor Durón Esparza
Ecostrucciones, S.A. de C.V.

OPERADO
OBRA INFRA ESTRUCTURAL
SOCIAL MUNICIPAL

RESIDENTE DE SUPERVISION
Ing. J. Jesus Hernandez Fuentes
Direccion de Obras Publicas

NUMEROS GENERADORES

ANEXO

NO. DE OBRA: _____
 NO. DE CONTRATO: 011-012/2022
 DESCRIPCIÓN: E01 RETIRO DE RETENIDA EN BAJA TENSIÓN TIPO RSA, INCLUYE: MANIOBRAS, LIMPIEZA, TRABAJO TERMINADO.
 UBICACIÓN: CALLE LA GUAYANA

No. DE ESTIMACIÓN: 2 (DOS)

FOTOGRAFÍAS

E01 RETIRO DE RETENIDA EN BAJA TENSIÓN TIPO RSA, INCLUYE: MANIOBRAS, LIMPIEZA, TRABAJO TERMINADO.



MUNICIPIO DE
SAN FRANCISCO DE LOS ROMO

2022

OBSERVACIONES :

OPERADO
OBRA INFRA ESTRUCTURA
SOCIAL MUNICIPAL

RESIDENTE DE OBRA
Ing. Héctor Durón Esparza
Ecostrucciones, S.A. de C.V.

RESIDENTE DE SUPERVISION
Ing. J. Jesus Hernandez Fuentes
Direccion de Obras Publicas

BITACORA DE OBRA

HOJA _____

CONTRATO FISMDF 11/2022-12/2022

OBRA FISMDF 012/2022

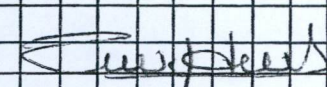
NOTA	14 DIC 2022
CON ESTA FECHA EL AREA DE SUPERVISION LOS GENERADORES DE ESTIMACION NO 2 HACEN LA OBSERVACION SOBRE LA REVISION LOS MONTO ESTAN CORRECTOS FALTANDO RESALDU DE LOS MISMOS, SIENDO RECIBIDOS 30 NOV 22 SE ENTREGA PREACTURA AL CONTRATISTA Y GENERADORES ESPERANZA PRONTO REINGRESO	
ESTIMACION NO 2	
PERIODO 29 OCT AL 21 NOV 2022 PERIODO EN CUAL SE AUTORIZA ESTIMACION NO 2 CON LA SIGUIENTE ESTRUCTURA %	
MONTO BASE	266,672.16
AMORTIZACION	133,336.08
SUBTOTAL CIUDA	154,669.85
RETENCIONES	2,666.71
TOTAL A PAGAR	152,003.14
	

MUNICIPIO DE
SAN FRANCISCO DE LOS ROMO

-- 2022

OPERADO
OBRA INFRA ESTRUCTURA
SOCIAL MUNICIPAL