



Usr: susana
Rep: rptPoliza

Municipio de San Francisco de los Romo
ESTADO DE AGUASCALIENTES

Póliza: C04248 Del 09/11/2022



Fecha y hora de Impresión | 10/nov./2022 01:49 p. m.
Página | 1

Concepto: FISM 2022 PAGADO EST 1 OBRA FIS MDF 015-2022 REHABILITACIÓN DE RED DE AGUA POTABLE EN LA CALLE NARANJ. GP Folio: 309

Beneficiario: ARTEK TECNOLOGIA INTEGRAL EN ARQUITECTURA Y CONSTRUCCION, S DE RL DE CV

No	Cuenta	Descripción de la cuenta	Cargo	Abono	Concepto del movimiento
0001	8270-2501-K011-J04-61402-2	CONSTRUCCIÓN Y/O	\$87,334.12		GP Folio: 309
0002	8260-2501-K011-J04-61402-2	CONSTRUCCIÓN Y/O		\$87,334.12	GP Folio: 309
0003	2113-000714	ARTEK TECNOLOGIA INTEGRAL	\$87,334.12		GP Folio: 309
0004	1112-003-002	Bancomer Cta. 011793039-9 FISM		\$42,914.17	GP Folio: 309
0005	1134-003-010	ARTEK TECNOLOGIA INTEGRAL		\$43,667.06	FISM 2022 PAGADO EST 1 OBRA FIS MDF 015-2022
0006	2117-9-005-001	0.1% COLEGIO DE		\$75.29	FISM 2022 PAGADO EST 1 OBRA FIS MDF 015-2022
0007	2117-9-005-002	0.2% ORGANO SUPERIOR DE		\$150.58	FISM 2022 PAGADO EST 1 OBRA FIS MDF 015-2022
0008	2117-9-005-003	0.2% INST. DE CAPACIT. DE LA		\$150.58	FISM 2022 PAGADO EST 1 OBRA FIS MDF 015-2022
0009	2117-9-005-004	0.5% CONTRALORIA MUNICIPAL		\$376.44	FISM 2022 PAGADO EST 1 OBRA FIS MDF 015-2022
Sumas iguales =>			<u>174,668.24</u>	<u>174,668.24</u>	

MUNICIPIO DE
SAN FRANCISCO DE LOS ROMO
-- 2022
OPERADO
OBRA INFRA ESTRUCTURA
SOCIAL MUNICIPAL



CFDI Comprobante Fiscal Digital a través de Internet

Folio Fiscal **DE1964AC-8080-4490-AA23-9F6093C6A2C6**
 Certificado SAT **00001000000505619865**
 Fecha y Hora de Certificación **2022-11-09T15:01:38**

Tipo de Comprobante **RECIBO DE PAGOS**
 Folio/Serie **000022RP**
 Fecha y Hora de Emisión **2022-11-09T15:01:38**
 Lugar de Expedición **20110**
 Certificado del Emisor **00001000000504933130**
 Exportación **01 No aplica**

Emisor
ATI2006266K8 ARTEK, TECNOLOGIA INTEGRAL EN ARQUITECTURA Y CONSTRUCCION

Régimen Fiscal: 626 Régimen Simplificado de Confianza

Receptor
MSF920130TQ9 MUNICIPIO DE SAN FRANCISCO DE LOS ROMO

FCO ROMO JIMENEZ, 102, COL. SAN JOSÉ DE BUENAVISTA, San Francisco de los Romo, C.P. 20300, San Francisco de los Romo, Aguascalientes, MEXICO
 Uso CFDI: CP01 Pagos
 Régimen Fiscal: 603 Personas Morales con Fines no Lucrativos

Clave Producto/Servicio	Clave unidad	Unidad	No Identificación	Cantidad	Descripción del producto	Descuento	Valor unitario	Importe
84111506	ACT	ACT		1	Pago		\$0	\$0

Objeto de impuesto: (01) No objeto de impuesto.

Importe con Letra	*** CERO ***	Subtotal	\$0
			\$0

Pagos 2.0

Fecha Pago	09/11/2022 13:26:41	Número de Operación	-
Nombre de Banco Ordenante Ext	-	Forma de Pago	03 Transferencia electrónica de fondos
Cuenta Ordenante	0117930399	Moneda de Pago	MXN
RFC Emisor Cuenta Ordenante	-	Tipo de Cambio	-
Cuenta Beneficiario	012010001159990572	Monto	\$42,914.17
RFC Emisor Cuenta Beneficiario	-		

Documentos Relacionados

Id Documento	Serie	Folio	Moneda	Tipo Cambio	Número de Parcialidad	Saldo Anterior	Importe Pagado	Saldo Insoluto
CB284840-37F1-540C-9813-6BD1C008DDF6			MXN	-	2	\$262,496.47	\$42,914.17	\$219,582.30

Objeto de impuesto: (01) No objeto de impuesto.

TOTAL \$42,914.17

Total trasladado base I.V.A. 16%	-	Total trasladado I.V.A. 16%	-
Total trasladado base I.V.A. 8%	-	Total trasladado I.V.A. 8%	-
Total trasladado base I.V.A. 0%	-	Total trasladado I.V.A. 0%	-
Total trasladado base I.V.A. exento	-	Total retención I.E.P.S.	-
Total retención I.V.A.	-	Total retención I.S.R.	-

Cadena Original del Complemento de Certificación Digital del SAT

||1.1|DE1964AC-8080-4490-AA23-9F6093C6A2C6|2022-11-09T15:01:38|SFE0807172W8|iy8DEmSMFuc50wxHtlSsuvi+/hkRCss3BKcH4DaqUHNiyKQDLCA1NirlyBDv/DXq//WfGz7/FF4efnOp5NbhkvgbYn3porxROR DVnbYbmBGxTkzAzVzllLq7Yf2tMMw3k1MbSEz2L3z9gf7Fbfh/lukshHyd/aXcQzo7Djerpamq7ol41g2M3OWWmPlF37oMFRzD8/bi9DII97S1h71bV7VPRQ N45bqXpNYjeN2LVY9RWMkhD7J4IMOPJ3CeUFO0p7yXM9ukOg33mMkfSM9z6MhBcButRiSV9/Z01mTEtZyBlSzo+0+xr2UFUdsVxuHrNSvdrkXATFRQP +F/8w==|00001000000505619865||
 Sello digital del contribuyente que lo expide
 iy8DEmSMFuc50wxHtlSsuvi+/hkRCss3BKcH4DaqUHNiyKQDLCA1NirlyBDv/DXq//WfGz7/FF4efnOp5NbhkvgbYn3porxRORDVnbYbmBGxTkzAzVzllLq7Yf 2tMMw3k1MbSEz2L3z9gf7Fbfh/lukshHyd/aXcQzo7Djerpamq7ol41g2M3OWWmPlF37oMFRzD8/bi9DII97S1h71bV7VPRQN45bqXpNYjeN2LVY9RWMkh D7J4IMOPJ3CeUFO0p7yXM9ukOg33mMkfSM9z6MhBcButRiSV9/Z01mTEtZyBlSzo+0+xr2UFUdsVxuHrNSvdrkXATFRQP+F/8w==
 Sello Digital del SAT
 YcbGyZJmqPmX1s2CLhCzqISFjRCgfgugafZS6MKDDqDMjVQZymvVa6hs2OgURdDyqh0eERUHSQxAncW3sa14eM4d7vdrbkzFNeYQkHy8VR15Bxgbd9 tw5IRmWscr6FIA7u7R8sj5VQ2HAsHx8EwK+QH2DkRn0KGIgTKHzlyvzmLUt0MknYECiFH2YNNh0HspvsZJlCYxyeJPQ019Nc6Z4Iuouelw9xeCuNf/lcZF8 1byLex9jLWRN5j1K08NSqCA8pAoi0+/4wx3+RnrRkGjXfyOgxp767akmcmf4wvkg705+o5zM5F85krrAFELZsAd0Zu400068rXMO=



MUNICIPIO DE SAN FRANCISCO DE LOS ROMO, AGS.

PAGADO FINANZAS

2022
OPERADO OBRA INFRA ESTRUCTURA SOCIAL MUNICIPAL



Verificación de comprobantes fiscales digitales por internet

RFC del emisor	Nombre o razón social del emisor	RFC del receptor	Nombre o razón social del receptor
ATI2006266K8	ARTEK, TECNOLOGIA INTEGRAL EN ARQUITECTURA Y CONSTRUCCION	MSF920130TQ9	MUNICIPIO DE SAN FRANCISCO DE LOS ROMO
Folio fiscal	Fecha de expedición	Fecha certificación SAT	PAC que certificó
DE1964AC-8080-4490-AA23-9F6093C6A2C6	2022-11-09T15:01:38	2022-11-09T15:01:38	SFE0807172W8
Total del CFDI	Efecto del comprobante	Estado CFDI	Estatus de cancelación
\$0.00	Pago	Vigente	Cancelable sin aceptación

Imprimir

MUNICIPIO DE
SAN FRANCISCO DE LOS ROMO
-- 2022
OPERADO
OBRA INFRA ESTRUCTURA
SOCIAL MUNICIPAL



Fecha y hora de consulta

09/11/2022 1:26:44 PM

Contrato

00796395

Nombre del Cliente

MUNICIPIO DE SAN FRANCISCO DE LOS ROMO

BBVA Net Cash - Pagos Mismo Banco

Operación autorizada

Datos del firmante

Usuario: ADMIN1

Poder: 100%

Datos de la operación

Tipo de operación: Pago Mismo Banco

Descripción: EST 1 FIS MDF 015

Importe de la operación: 42,914.17 MXP

Cuenta de retiro: 0117930399

Cuenta de depósito: 012010001159990572

Divisa de la cuenta: MXP

Divisa de la cuenta: MXP

Titular de la cuenta: MUNICIPIO DE SAN FRANCISCO DE LOS ROMO

Titular de la cuenta: ARTEK TECNOLOGIA INTEGRAL EN ARQUITECTURA Y COS DE RL DE CV

Fecha de creación: 09/11/2022

Fecha de aplicación: 09/11/2022

Hora: 13:26:41

Instrumento de seguridad: ASD 6550927880

Motivo de pago: PAGO EST 1 FIS MDF 11-015

Datos de confirmación de la transferencia

Folio de firma: 0067393038

MUNICIPIO DE SAN FRANCISCO DE LOS ROMO

Folio único: I323202211091326410067393045

Estado operación

Porcentaje firmado: 100%

2022

OPERADO

Estado: Operado

Detalle de firmas

OBRA INFRA ESTRUCTURA SOCIAL MUNICIPAL

Acción	Usuario	Porcentaje aportado	Fecha
CREO	ADMIN1	--- %	09/11/2022
FIRMO	ADMIN1	100 %	09/11/2022

Dirección de
OBRAS PÚBLICAS MUNICIPIO
SAN FRANCISCO DE LOS ROMO
DIRECCIÓN DE FINANZAS Y ADMINISTRACIÓN

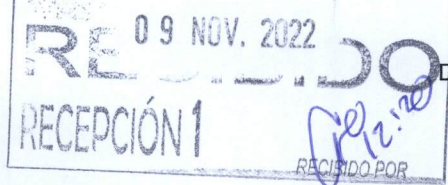

Ayuntamiento de
**SAN FRANCISCO
DE LOS ROMO**
2021 + 2024



DIRECCIÓN DE OBRAS PÚBLICAS DEL MUNICIPIO DE SAN
FRANCISCO DE LOS ROMO
No. Oficio: DOP/478/22
San Francisco de los Romo, Ags., 9 de noviembre de 2022
Asunto: LIBERACIÓN DE PAGO

C.P.MARTHA ALICIA GONZÁLEZ MARTÍNEZ
DIRECTORA DE FINANZAS Y ADMINISTRACION
PRESENTE

Por medio del presente le remito la documentación de la estimación No. 1, para que se realicen los trámites necesarios para su pago.

No. de Obra: FIS MDF 015/2022

Nombre de la Obra: REHABILITACIÓN DE RED DE AGUA POTABLE EN LA CALLE NARANJO ENTRE LA AVENIDA SAUCE Y CALLE LICENCIADO OTTO GRANADOS ROLDAN

Programa: Fondo de Aportaciones para la Infraestructura Social Municipal y de las Demarcaciones territoriales del Distrito Federal

Contratista: ARTEK TECNOLOGIA INTEGRAL EN ARQUITECTURA Y CONSTRUCCION, S. DE R.L. DE C.V. (ATI2006266K8)

Contrato: FIS MDF 015/2022 No Factura: B 4

Objeto del Contrato: REHABILITACIÓN DE RED DE AGUA POTABLE EN LA CALLE NARANJO ENTRE LA AVENIDA SAUCE Y CALLE LICENCIADO OTTO GRANADOS ROLDAN, COLONIA LOS CEDROS CABECERA MUNICIPAL EN EL MUNICIPIO DE SAN FRANCISCO DE LOS ROMO

Monto del Contrato: \$541,331.26 (QUINIENTOS CUARENTA Y UN MIL TRESCIENTOS TREINTA Y UN PESOS 26/100 M.N.)

Monto a Pagar: \$42,914.17 (CUARENTA Y DOS MIL NOVECIENTOS CATORCE PESOS 17/100 M.N.)

Sin otro particular de momento, me es grato enviarle un cordial saludo agradeciendo de antemano las atenciones al presente.

ATENTAMENTE

ING. JOSE DE JESUS CHAVEZ GARCIA
DIRECTOR DE OBRAS DEL MUNICIPIO DE SAN FRANCISCO DE LOS ROMO

MUNICIPIO DE
SAN FRANCISCO DE LOS ROMO

2022

OPERADO
OBRA INFRA ESTRUCTURA
SOCIAL MUNICIPAL

C.c.p. Archivo

Av. Benito Juárez S/N, Rancho La Trinidad,
San Francisco de los Romo, Ags. Tel: (465) 967 0124 ext. 1654

1989

DIRECCION DE OBRAS PÚBLICAS

CÉDULA DE SEGUIMIENTO A ESTIMACIONES DE OBRA

Ayuntamiento de
SAN FRANCISCO DE LOS ROMO
2021 • 2024

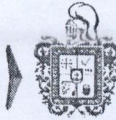

DATOS GENERALES													
CONTRATISTA: ARTEK TECNOLOGIA INTEGRAL EN ARQUITECTURA Y CONSTRUCCIONES, S. DE R.L. DE C.V.					N° DE CONTRATO: FISMDF 015/2022								
SUPERVISOR: Carlos Armando Chavez Garcia					N° DE OBRA: FISMDF 015/2022								
OBRA: Rehabilitacion de Red de Agua Potable Calle Naranjo entre la Avenida Sauce y Calle Licenciado					N° DE FACTURA: B4								
Otto Granados Roldan					N° DE ESTIMACION: 1 (uno)								
FECHA DE CORTE: DEL: 17/08/2022 AL: 31/08/2022					IMPORTE LIQUIDO: \$ 42,914.17								
FORMATO DE NUMEROS GENERADORES													
INGRESO	REVISION	NOTA			CAPTURA EN SISTEMA	ENTREGA DE PRE-FACTURA							
		Sr. contratista regrese esta cédula con la estimación original de lo contrario no se le dara tramite											
05/09/2022	20/09/2022				20/09/2022	20/09/2022							
CONTRATISTA	SUPERVISOR				SUPERVISOR	SUPERVISOR							
FORMATO DE ESTIMACIONES													
INGRESO	REGISTRO		SUPERVISOR			OPERADO OBRA INFRA ESTRUCTURA SOCIAL MUNICIPAL SAN FRANCISCO DE LOS ROMO 2022			JEFE DE DEPARTAMENTO				
									ARQ. ALFREDO FLORES MARMOLEJO				
08/11/2022	9/11/22	9/11/22	08/11/2022	08/11/2022	9/11/22				9/11/22				
CONTRATISTA	CONTROL DE ESTIMACIONES		RECIBIDO	AUTORIZADO	RECIBIDO		AUTORIZADO						
DEVOLUCION			CONTENIDO										
FECHA DE DEVOLUCION: 20/09/2022			CÁRATULA RESUMEN CONCEPTOS ESTADO DE CUENTA CONCENTRADO DE CONCEPTOS (FIN) GENERADORES Y RESUMEN CROQUIS FOTOGRAFIAS ANALISIS PRECIO UNITARIO REPORTE(S) DE LABORATORIO FIANZA(S) (FIN) NOTA DE BITACORA DE OBRA							DIRECTOR GENERAL			
FECHA DE REINGRESO: 08/11/2022										ING. JOSÉ DE JESÚS CHÁVEZ GARCÍA			
MOTIVO DE LA DEVOLUCION: Falta soporte en generadores										9/11/22		9/11/22	
										RECIBIDO		AUTORIZADO	
										FINANZAS			
										RECIBIDO		AUTORIZADO	
TRÁMITE DE PAGO													
FECHA DE INICIO DE TRÁMITE EN DOP-SFR			FIRMA DEL DIRECTOR			OFICIO DE LIBERACIÓN			FECHA DE ENTREGA				
05	09	22				09	11	22					
DÍA:	MES:	AÑO:	DÍA:	MES:	AÑO:	DÍA:	MES:	AÑO:	DIRECCIÓN DE EGRESOS.				

PRE-FACTURA Normal



PRE-FACTURA DEL CONTRATISTA:

ARTEK TECNOLOGIA INTEGRAL EN ARQUITECTURA Y CONSTRUCCION, S. DE R.L. DE C.V.
(114)

A NOMBRE DE: MUNICIPIO DE SAN FRANCISCO DE LOS ROMO
 RFC: MSF920130TQ9
 DIRECCION: FCO ROMO JIMENEZ 102, SAN JOSE DE BUENAVISTA, SAN FRANCISCO DE LOS ROMOS,
 CIUDAD: MUNICIPIO DE SAN FRANCISCO DE L ESTADO: AGUASCALIENTES

DESCRIPCION

PAGO DE LA ESTIMACION No. 1 Del 17 Ago 2022 al 31 Ago 2022

DE LA OBRA: REHABILITACIÓN DE RED DE AGUA POTABLE EN LA CALLE NARANJO ENTRE LA AVENIDA SAUCE Y CALLE LICENCIADO OTTO GRANADOS ROLDAN

UBICADA EN: COLONIA LOS CEDROS CABECERA MUNICIPAL EN EL MUNICIPIO DE SAN FRANCISCO DE LOS ROMO EN EL ESTADO DE

CON AMPARO DEL CONTRATO No.: FIS MDF 015/2022

DE FECHA:: 16/08/2022

BAJO LA SIGUIENTE ESTRUCTURA:

Inversion Fondo de Aportaciones para la Infraestructura Social Municipal y de las Demarcaciones territoriales del Distrito Federal 2022

Programa SC AGUA POTABLE

SubPrograma 01 REHABILITACION

Obra. FIS MDF 015/2022

Localizacion COLONIA LOS CEDROS CABECERA MUNICIPAL EN EL MUNICIPIO DE SAN FRANCISCO DE LOS ROMO EN EL ESTADO DE A

CAPACITACION DE LOS TRABAJADORES DEL CONTRATISTA \$150.58 (0.20%)
 COLEGIOS DE PROFESIONISTAS SEGUN CORRESPONDA \$75.29 (0.10%)
 SECRETARIA DE LA FUNCION PUBLICA \$0.00 (0.00%)
 FISCALIZACION DEL H. CONGRESO DEL ESTADO \$150.58 (0.20%)

INSPECCION DE VIGILANCIA PARA LA CONTRALORIA \$376.44 (0.50%)
 SERVICIOS RELATIVOS ALAS CONSTRUCCIONES \$0.00

Avance Fisico Real %

Avance Fisico Programado %

Fecha Terminación Prog. 30/09/2022

MONTO BASE	\$75,288.04
AJUSTE DE COSTOS (+)	\$0.00
AMORTIZACION DE ANTICIPO (-)	\$37,644.02
SUBTOTAL	\$37,644.02
IVA (+)	\$6,023.04
SUBTOTAL CON IVA	\$43,667.06

TOTAL DE RETENCIONES (-)	\$752.89
SANCION POR RETRASO (-)	\$0.00
SUBTOTAL MENOS RETENCIONES	\$42,914.17
RETENCION POR RETRASO(-)	\$0.00
REINTEGRO POR RETENCION	\$0.00
OTRAS SANCIONES(-)	\$0.00
TOTAL A PAGAR	\$42,914.17

CUARENTA Y DOS MIL NOVECIENTOS CATORCE PESOS 17/100 M.N.

**MUNICIPIO DE
 SAN FRANCISCO DE LOS ROMO
 OPERADO
 OBRA INFRA ESTRUCTURA
 SOCIAL MUNICIPAL
 2022**

ESTADO DE CUENTA

Obra.	FISMDF 015/2022 REHABILITACIÓN DE RED DE AGUA POTABLE EN LA CALLE NARANJO ENTRE LA AVENIDA SAUCE Y CALLE LICENCIADO OTTO GRANADOS ROLDAN		Total Contrato	534,203.34
Localización	COLONIA LOS CEDROS CABECERA MUNICIPAL EN EL MUNICIPIO DE SAN FRANCISCO DE LOS ROMO EN EL ESTADO DE A		Total Ampliaciones	7,127.92
Fuente Financ.	Fondo de Aportaciones para la Infraestructura So		Total Contratado	541,331.26
Programa	SC AGUA POTABLE		Anticipo (%)	267,101.67
SubPrograma	01 REHABILITACION		Estimado Anterior	0.00
Contratista	ARTEK TECNOLOGIA INTEGRAL EN ARQUITECTURA Y CONSTRUCCION, S. DE R.L REHABILITACIÓN DE RED DE AGUA POTABLE EN LA CALLE NARANJO ENTRE LA AVENIDA SAUCE Y CALLE LICENCIADO OTTO GRANADOS ROLDAN		Esta Estimacion	43,667.06
Contrato	FISMDF 015/2022		Total Estimado	310,768.73
Estimacion No.	1 Del 17 Ago 2022 al 31 Ago 2022		Total por Estimar	230,562.53

No. Estimac.	Periodo	Importe Estimacion	Amortizacion de Anticipo(-)	Anticipo por Amortizar	IVA (+)	Cargo a la Obra	DEDUCCIONES (-)						Retencion (-)	Reintegro (+)	Sanciones (-)	Importe a Pagar
							CMIC(0)	Calc.Prof.(0)	SFP(0.5)	Cons. Edo.(0.2)	Municipal	ISRuOtro(0)				
	Anticipo			230,260.06	36,841.61	267,101.67										267,101.67
1	Del 17 Ago 2022 al 31 Ago	75,288.04	37,644.02	192,616.04	6,023.04	43,667.06	150.58	75.29	0.00	150.58	376.44	0.00	0.00	0.00	0.00	42,914.17
TOTALES		75,288.04	37,644.02	422,876.10	42,864.65	310,768.73	150.58	75.29	0.00	150.58	376.44	0.00	0.00	0.00	0.00	310,015.84

MUNICIPIO DE
SAN FRANCISCO DE LOS ROMO

2022
OPERADO
OBRA INFRA ESTRUCTURA
SOCIAL MUNICIPAL

RESUMEN DE ESTIMACION

Obra.	FISDMF 015/2022 REHABILITACIÓN DE RED DE AGUA POTABLE EN LA CALLE NARANJO ENTRE LA AVENIDA SAUCE Y CALLE LICENCIADO OTTO	Total Contrato	\$534,203.34
Localización	GRANADOS ROLDAN COLONIA LOS CEDROS CABECERA MUNICIPAL EN EL MUNICIPIO DE SAN FRANCISCO DE LOS ROMO EN EL ESTADO DE A	Total Ampliaciones	\$7,127.92
Fuente Financ.	Fondo de Aportaciones para la Infraestructura Social Municipal y de las Demarcaciones territoriales del Distrito Federal.	Total Contratado	\$541,331.26
Programa	SC AGUA POTABLE	Anticipo (50)%	\$267,101.67
SubPrograma	01 REHABILITACION	Estimado Anterior	\$0.00
Supervisor	CARLOS ARMANDO CHÁVEZ GARCÍA (CAGC9207139Q5)	Esta Estimacion	\$43,667.06
Contratista	ARTEK TECNOLOGIA INTEGRAL EN ARQUITECTURA Y CONSTRUCCION, S. DE R.L. DE C.V. (11)	Total Estimado	\$310,768.73
Contrato	FISDMF 015/2022 REHABILITACIÓN DE RED DE AGUA POTABLE EN LA CALLE NARANJO ENTRE LA AVENIDA SAUCE Y CALLE LICENCIADO OTTO GRANADOS ROLDAN	Saldo por Estimar	\$230,562.53
Estimacion No.	1		
Recibí de	MUNICIPIO DE SAN FRANCISCO DE LOS ROMO	la Cantidad de:	\$43,667.06 CUARENTA Y TRES MIL SEISCIENTOS SESENTA Y SIETE PESOS 6/100 M.N.

GRUPO

PARTIDA

* REHABILITACIÓN DE RED DE AGUA POTABLE EN LA CALLE NARANJO ENTRE LA AVENIDA SAUCE Y CALLE LICENCI	\$75,288.04
- TOMAS DOMICILIARIAS	\$29,710.27
- RED DE AGUA POTABLE	\$45,577.77
Fecha Terminación Prog.	SUMA <u>\$75,288.04</u>
	AJUSTE DE COSTOS (+) \$0.00
	AMORTIZACION DE ANTICIPO (-) <u>\$37,644.02</u>
	SUBTOTAL <u>\$37,644.02</u>
	IVA (+) \$6,023.04
	SUBTOTAL CON IVA <u>\$43,667.06</u>

OPERADO
 OBRA INFRA ESTRUCTURA
 SOCIAL MUNICIPAL

2022

MUNICIPIO DE
 SAN FRANCISCO DE LOS ROMO

ARTEK TECNOLOGIA INTEGRAL EN ARQUITECTURA Y CONSTRUCCION, S. DE
 R.L. DE C.V. (AT12006266K8)
 Contratista

INGENIERO CARLOS ARMANDO CHÁVEZ GARCÍA
 (CAGC9207139Q5)
 SUPERVISOR

No.	Concepto	Unid. Med	Volumen					Precio Contratado	Importe
			Contratado	Acumulado	Anterior	Actual	Excedente		
12	LIMPIA, TRAZO Y NIVELACIÓN DEL TERRENO CON EQUIPO TOPOGRÁFICO. INCLUYE: EQUIPO TOPOGRÁFICO NECESARIO, SEÑALIZACIÓN DEL BANCO Y PUNTOS QUE SE REQUIERAN EN LA NIVELACIÓN, RENIVELACIONES NECESARIAS, MANTENIMIENTO DE NIVELES, LIMPIEZAS GRUESAS.	m	397.73	263.31	0.00	263.31		\$10.65	\$2,804.25
13	CORTE CON DISCO DIAMANTADO DE 14" EN PAVIMENTO Y/O BANQUETA EXISTENTE (HASTA 8.00 cm. DE PROFUNDIDAD). INCLUYE: TRAZO, EQUIPO Y OPERACION, LIMPIEZAS.	m	536.09	122.36	0.00	122.36		\$26.15	\$3,199.71
14	DEMOLICION A MAQUINA DE PAVIMENTO (CONCRETO, ASFALTO Y/O EMPEDRADO) EXISTENTE Y/O BANQUETA (DE HASTA 15 cm DE ESPESOR PROMEDIO). INCLUYE: ACARREOS DENTRO DE LA OBRA (PRIMERA ESTACION), LIMPIEZAS.	M3	25.69	6.42	0.00	6.42		\$363.05	\$2,330.78
15	EXCAVACIÓN DE ZANJA POR MEDIOS MECÁNICOS EN TERRENO TIPO II. INCLUYE: AFINE CON MAQUINA, MANO DE OBRA Y MATERIALES REQUERIDOS, ACARREOS DENTRO DE LA OBRA, CARGO DIRECTO POR EL COSTO DE MANO DE OBRA Y MATERIALES REQUERIDOS, EQUIPO DE SEGURIDAD, DEPRECIACION, CUALQUIER ALTURA, HERRAMIENTA Y EQUIPO NECESARIO PARA LA CORRECTA EJECUCION, LIMPIEZAS, TRABAJO TERMINADO.	M3	72.52	133.63	0.00	133.63	61.11	\$76.17	\$10,178.60
17	CARGA Y ACARREO EN CAMION AL TIRADERO OFICIAL DE MATERIAL MIXTO AL TIRADERO OFICIAL, ZONA URBANA, SUBURBANA, TERRACERIAS, ETC. (CARGA MECANICA) MEDIDO COMPACTO.	M3	120.36	140.05	0.00	140.05	19.69	\$37.58	\$5,263.08
18	ACARREO DE MATERIAL PRODUCTO DE EXCAVACIÓN Y/O DEMOLICIÓN EN CAMIÓN DE VOLTEO A KILOMETROS SUBSECUENTES AL TIRADERO OFICIAL AUTORIZADO MÁS CERCANO, VOLUMEN MEDIDO COMPACTO.	M3/KM	361.08	406.15	0.00	406.15	45.07	\$14.61	\$5,933.85
								Total Partida	\$29,710.27
								Total Grupo	\$75,288.04
								Total Presupuestado	\$75,288.04
								Ajuste de Costos	\$0.00
								Total	\$75,288.04

OPERADO
 OBRA INFRA ESTRUCTURA
 SOCIAL MUNICIPAL

MUNICIPALIDAD DE
 SAN FRANCISCO DE LOS RIOS
 2022

ARTEK TECNOLOGIA INTEGRAL EN ARQUITECTURA Y CONSTRUCCION, S. DE R.L.
 DE C.V. (ATI2006266K8)
 CONTRATISTA

INGENIERO CARLOS ARMANDO CHÁVEZ GARCÍA
 (CAGC9207139Q5)
 SUPERVISOR

NUMEROS GENERADORES



NO. DE OBRA: FISMDF 015/2022
 NO. DE CONTRATO: FISMDF 015/2022
 DESCRIPCIÓN: REHABILITACIÓN DE RED DE AGUA POTABLE EN LA CALLE NARANJO EN
 UBICACIÓN: HIDALGO

ANEXO

E S T I M A C I O N N O . 1

No.

CROQUIS

2

LIMPIA, TRAZO Y NIVELACIÓN DEL TERRENO CON EQUIPO TOPOGRÁFICO. INCLUYE: EQUIPO TOPGRÁFICO NECESARIO, SEÑALIZACIÓN DEL BANCO Y PUNTOS QUE SE REQUIERAN EN LA NIVELACIÓN, RENIVELACIONES NECESARIAS, MANTENIMIENTO DE NIVELES, LIMPIEZAS GRUESAS.

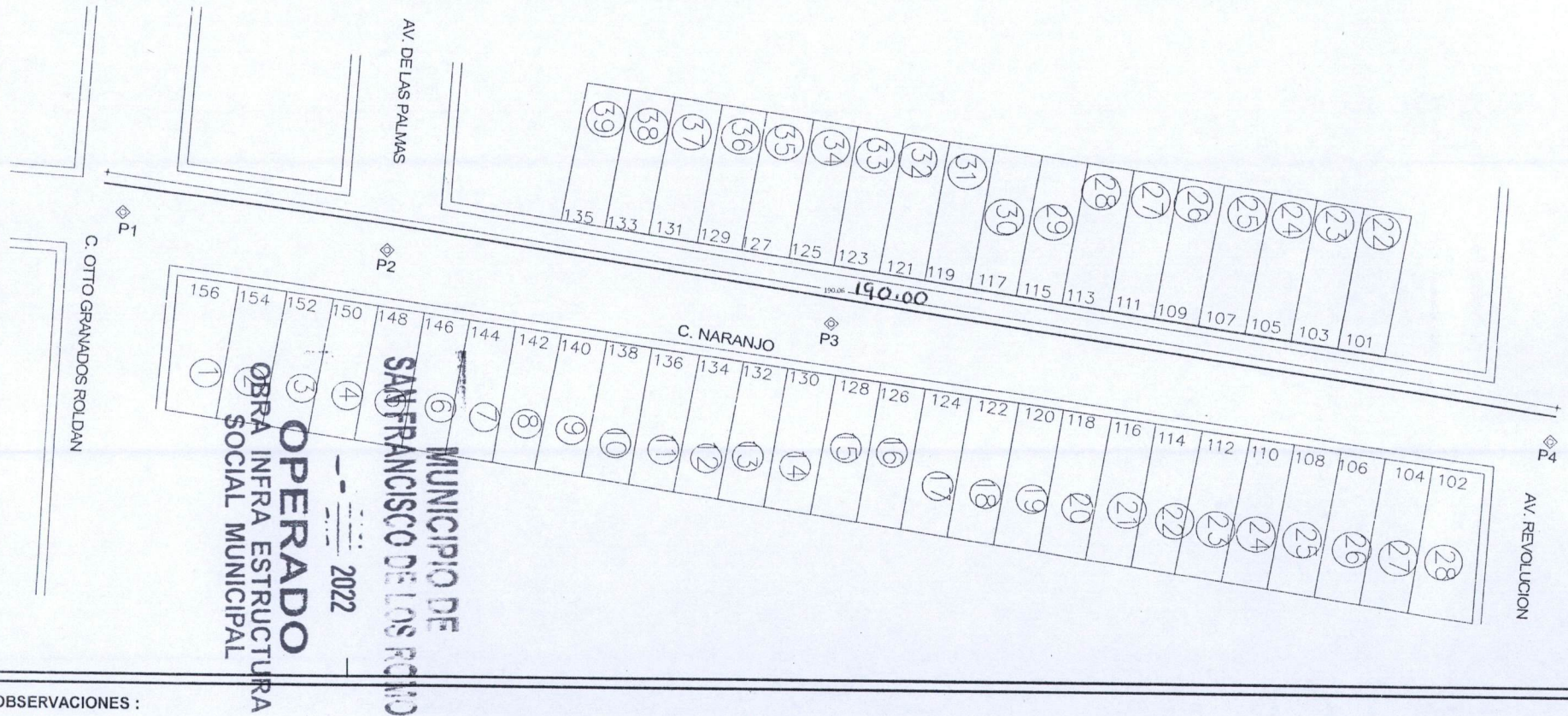

OBSERVACIONES :

RESIDENTE DE OBRA

nombre de residente de obra

ARTEK TECNOLOGIA INTEGRAL EN ARQUITECTURA Y CONSTRUCCIONES, S. DE R.L. DE C.V.

RESIDENTE DE SUPERVISION

Ing. Carlos Armando Chavez Garcia
 Dir. Obras Publicas

NUMEROS GENERADORES



NO. DE OBRA: FISMDF 015/2022
NO. DE CONTRATO: FISMDF 015/2022
DESCRIPCIÓN: REHABILITACIÓN DE RED DE AGUA POTABLE EN LA CALLE NARANJO
ENTRE LA AVENIDA SAUCE Y CALLE LICENCIADO OTTO GRANADOS ROLDAN
UBICACIÓN: COLONIA LOS CEDROS EN CABECERA MUNICIPAL EN EL MUNICIPIO DE SAN FRANCISCO DE LOS ROMO



ESTIMACION NO. 1

FOTOGRAFIAS

2 LIMPIA, TRAZO Y NIVELACIÓN DEL TERRENO CON EQUIPO TOPOGRÁFICO. INCLUYE: EQUIPO TOPOGRÁFICO NECESARIO, SEÑALIZACIÓN DEL BANCO Y PUNTOS QUE SE REQUIERAN EN LA NIVELACIÓN, RENIVELACIONES NECESARIAS, MANTENIMIENTO DE NIVELES, LIMPIEZAS GRUESAS.

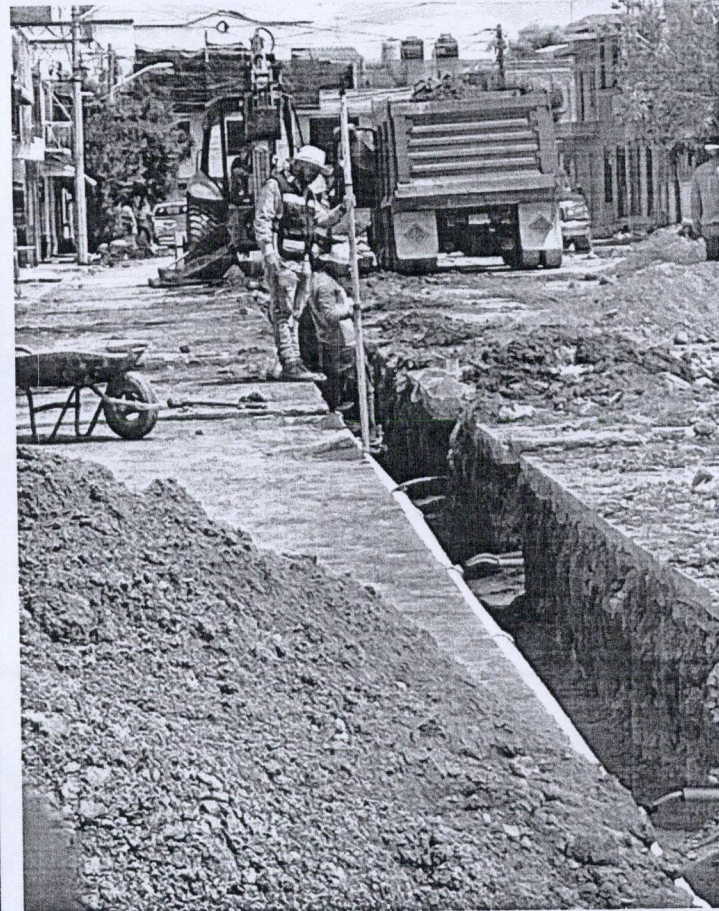

OPERADO
OBRA INFRA ESTRUCTURAL
SOCIAL MUNICIPAL

2022

OBSERVACIONES :

RESIDENTE DE OBRA

ARQ. OSCAR EDUARDO LANDEROS RODRIGUEZ

ARTEK TECNOLOGIA INTEGRAL EN ARQUITECTURA Y CONSTRUCCIONES, S. DE R.L. DE C.V.

RESIDENTE DE SUPERVISION

Ing. Carlos Armando Chavez Garcia

Dir. Obras Publicas



NO. DE OBRA: FIS MDF 015/2022
 NO. DE CONTRATO: FIS MDF 015/2022
 DESCRIPCIÓN: REHABILITACIÓN DE RED DE AGUA POTABLE EN LA CALLE NARANJO EN
 UBICACIÓN: HIDALGO

ANEXO

E S T I M A C I O N N O. 1

No.

CROQUIS

3

CORTE CON DISCO DIAMANTADO DE 14" EN PAVIMENTO Y/O BANQUETA EXISTENTE (HASTA 8.00 cm. DE PROFUNDIDAD). INCLUYE: TRAZO, EQUIPO Y OPERACION, LIMPIEZAS.

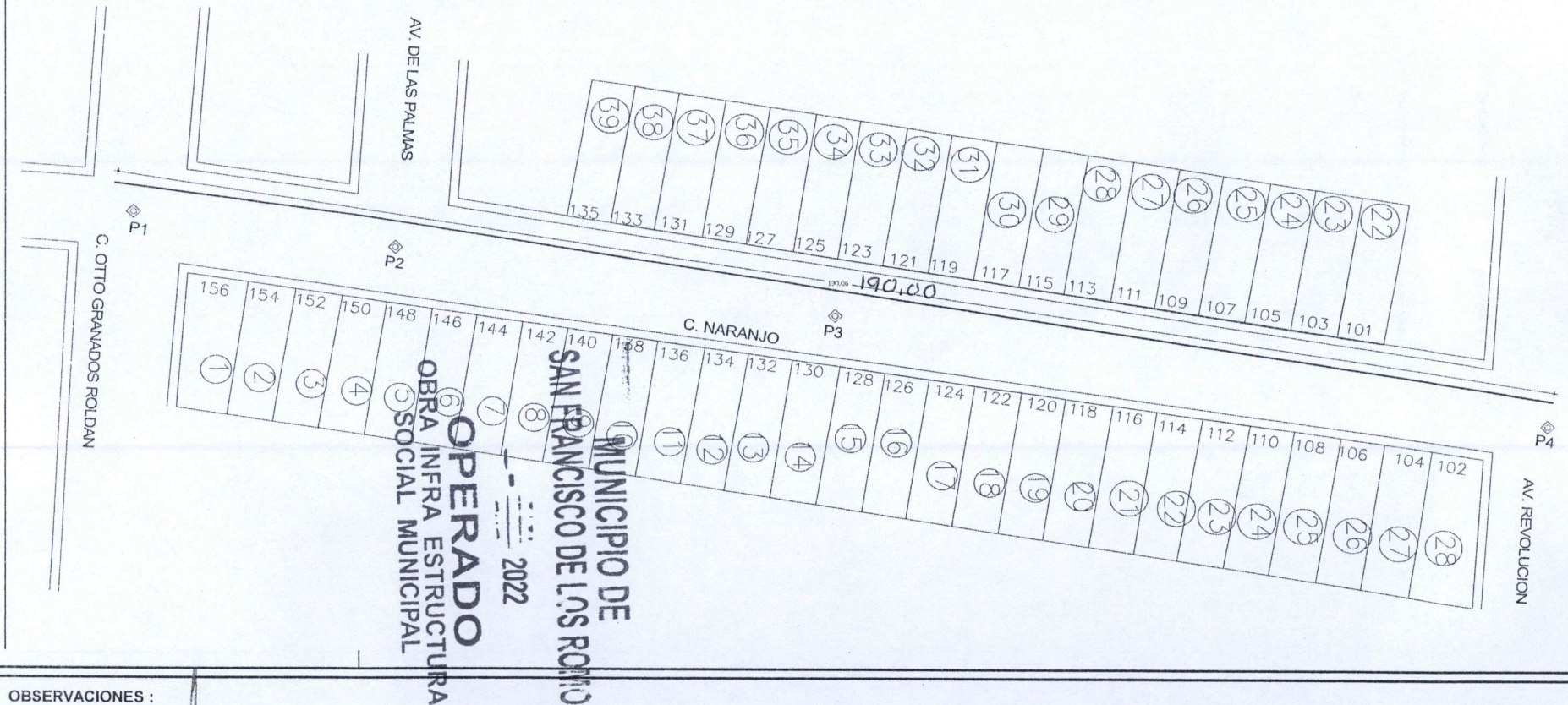

OBSERVACIONES :

RESIDENTE DE OBRA
 nombre de residente de obra
 ARTEK TECNOLOGIA INTEGRAL EN ARQUITECTURA Y CONSTRUCCIONES, S. DE R.L. DE C.V.

RESIDENTE DE SUPERVISION
 Ing. Carlos Armando Chavez Garcia
 Dir. Obras Publicas

NUMEROS GENERADORES



NO. DE OBRA:	FISMDF 015/2022
NO. DE CONTRATO:	FISMDF 015/2022
DESCRIPCIÓN:	REHABILITACIÓN DE RED DE AGUA POTABLE EN LA CALLE NARANJO ENTRE LA AVENIDA SAUCE Y CALLE LICENCIADO OTTO GRANADOS ROLDAN
UBICACIÓN:	COLONIA LOS CEDROS EN CABECERA MUNICIPAL EN EL MUNICIPIO DE SAN FRANCISCO DE LOS ROMO



ESTIMACION NO. 1

FOTOGRAFIAS

3 CORTE CON DISCO DIAMANTADO DE 14" EN PAVIMENTO Y/O BANQUETA EXISTENTE (HASTA 8.00 cm. DE PROFUNDIDAD). INCLUYE:TRAZO, EQUIPO Y OPERACION, LIMPIEZAS.

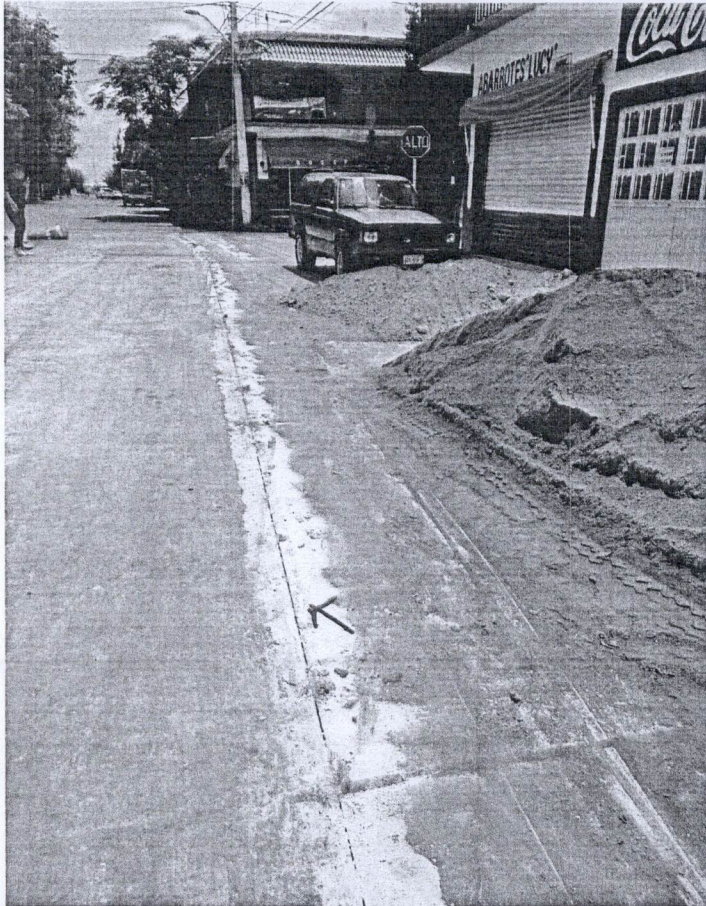

MUNICIPIO DE
SAN FRANCISCO DE LOS ROMO
2022
OPERADO
OBRA INFRA ESTRUCTURA
SOCIAL MUNICIPAL

OBSERVACIONES :

RESIDENTE DE OBRA
ARQ. OSCAR EDUARDO LANDEROS RODRIGUEZ
ARTEK TECNOLOGIA INTEGRAL EN ARQUITECTURA Y CONSTRUCCIONES, S. DE R.L. DE C.V.

RESIDENTE DE SUPERVISION
Ing. Carlos Armando Chavez Garcia
Dir. Obras Publicas

NUMEROS GENERADORES



NO. DE OBRA: FIS MDF 015/2022
 NO. DE CONTRATO: FIS MDF 015/2022
 DESCRIPCIÓN: REHABILITACIÓN DE RED DE AGUA POTABLE EN LA CALLE NARANJO
 UBICACIÓN: HIDALGO

E S T I M A C I O N N O. 1

No.	CONCEPTO	UNIDAD	LOCALIZACION			LARGO	ANCHO	ALTO	PZAS	RESULTADO	ACUMULADO TOTAL	CROQUIS	FOTOGRAFIA	
			EJE	TRAMO	TIPO									
4	DEMOLICION A MAQUINA DE PAVIMENTO (CONCRETO, ASFALTO Y/O EMPEDRADO) EXISTENTE Y/O BANQUETA (DE HASTA 15 cm DE ESPESOR PROMEDIO). INCLUYE: ACARREOS DENTRO DE LA OBRA (PRIMERA ESTACION), LIMPIEZAS.	M3				190.00	0.70	0.15		19.95	19.95	ANEXO		
			CV-OTTO GRAN	AP							19.95			
			CV-SAUCE											
			CRUCE DESCARGA DOM.			0.70	0.70		-18.00	-8.82	11.13			
			P1-P2								11.13			
			TRIANGULO	1		0.65	0.40	0.15		0.02	11.15			
				2		3.75	0.43	0.15		0.24	11.39			
				3		0.70	0.43	0.15		0.05	11.44			
				4		0.50	0.17	0.15		0.01	11.45			
			TRIANGULO	5		2.20	0.38	0.15		0.06	11.51			
				6		4.70	0.25	0.15		0.18	11.69			
				7		0.80	0.20	0.15		0.02	11.71			
			TRIANGULO	8		1.55	0.45	0.15		0.05	11.76			
				9		2.15	0.30	0.15		0.10	11.86			
				10		2.35	0.50	0.15		0.18	12.04			
			TRIANGULO	11		0.90	0.45	0.15		0.03	12.07			
				12		0.54	0.25	0.15		0.02	12.09			
			TRAPECIO	13		0.35	0.20	0.60	0.15	0.02	12.11			
				14		1.37	0.87	0.15		0.18	12.29			
			TRIANGULO	15		0.65	0.60	0.15		0.03	12.32			
				16		3.05	1.00	0.15		0.46	12.78			
				17		3.50	0.70	0.15		0.37	13.15			
				18		2.90	0.25	0.15		0.11	13.25			
			TRIANGULO	19		8.00	0.58	0.15		0.35	13.60			
									A ESTA HOJA	TOTAL=	13.60	M3		

OPERADO
 OBRA INFRA ESTRUCTURA
 SOCIAL MUNICIPAL
 2022
 MUNICIPIO DE
 SAN FRANCISCO DE LOS RIOS

OBSERVACIONES :

RESIDENTE DE OBRA
 nombre de residente de obra
 ARTEK TECNOLOGIA INTEGRAL EN ARQUITECTURA Y CONSTRUCCIONES, S. DE R.L. DE C.V.

RESIDENTE DE SUPERVISION
 Ing. Carlos Armando Chavez Garcia
 Dir. Obras Publicas

NUMEROS GENERADORES



NO. DE OBRA: FIS MDF 015/2022
 NO. DE CONTRATO: FIS MDF 015/2022
 DESCRIPCIÓN: REHABILITACIÓN DE RED DE AGUA POTABLE EN LA CALLE NARANJO
 UBICACIÓN: HIDALGO

E S T I M A C I O N N O. 1

No.	CONCEPTO	UNIDAD	LOCALIZACION			LARGO	ANCHO	ALTO	PZAS	RESULTADO	ACUMULADO TOTAL	CROQUIS	FOTOGRAFIA
			EJE	TRAMO	TIPO								
4	DEMOLICION A MAQUINA DE PAVIMENTO (CONCRETO, ASFALTO Y/O EMPEDRADO) EXISTENTE Y/O BANQUETA (DE HASTA 15 cm DE ESPESOR PROMEDIO). INCLUYE: ACARREOS DENTRO DE LA OBRA (PRIMERA ESTACION), LIMPIEZAS.	M3									13.60	ANEXO	
			TRIANGUL	20	0.65	0.35	0.15	0.02	13.62				
			TRIANGUL	21	1.00	0.58	0.15	0.04	13.66				
				22	1.30	0.20	0.15	0.04	13.70				
			TRIANGUL	23	0.50	0.40	0.15	0.02	13.72				
				24	1.15	0.59	0.15	0.10	13.82				
				25	0.45	0.40	0.15	0.03	13.85				
				26	0.70	0.35	0.15	0.04	13.88				
			P2-P3						13.88				
			TRIANGULO	27	1.10	0.10	0.15	0.01	13.89				
				28	0.75	0.40	0.15	0.05	13.94				
			TRIANGULO	29	0.40	0.30	0.15	0.01	13.95				
				30	5.50	0.22	0.15	0.18	14.13				
				31	0.85	0.60	0.15	0.08	14.20				
				32	1.30	0.30	0.15	0.06	14.26				
			TRIANGULO	33	1.10	0.90	0.15	0.07	14.34				
			TRIANGULO	34	1.00	0.28	0.15	0.02	14.36				
			TRIANGULO	35	0.32	0.21	0.15	0.01	14.36				
			TRIANGULO	36	0.50	0.40	0.15	0.02	14.38				
				37	1.27	0.64	0.15	0.12	14.50				
				38	1.60	0.40	0.15	0.10	14.59				
TRIANGULO	39	0.64	0.60	0.15	0.03	14.62							
	40	1.08	1.00	0.15	0.16	14.79							
	41	1.33	0.76	0.15	0.15	14.94							
A ESTA HOJA										TOTAL=	14.94	M3	

OBSERVACIONES :

RESIDENTE DE OBRA
 nombre de residente de obra
 ARTEK TECNOLOGIA INTEGRAL EN ARQUITECTURA Y CONSTRUCCIONES, S. DE R.L. DE C.V.

RESIDENTE DE SUPERVISION
 Ing. Carlos Armando Chavez Garcia
 Dir. Obras Publicas

OPERADO
 OBRA INFRA ESTRUCTURA
 SOCIAL MUNICIPAL
 2022
 MUNICIPIO DE
 SAN FRANCISCO DE LOS RIOS

NUMEROS GENERADORES



NO. DE OBRA: FIS MDF 015/2022
 NO. DE CONTRATO: FIS MDF 015/2022
 DESCRIPCIÓN: REHABILITACIÓN DE RED DE AGUA POTABLE EN LA CALLE NARANJO
 UBICACIÓN: HIDALGO

E S T I M A C I O N NO. 1

No.	CONCEPTO	UNIDAD	LOCALIZACION			LARGO	ANCHO	ALTO	PZAS	RESULTADO	ACUMULADO TOTAL	CROQUIS	FOTOGRAFIA
			EJE	TRAMO	TIPO								
4	DEMOLICION A MAQUINA DE PAVIMENTO (CONCRETO, ASFALTO Y/O EMPEDRADO) EXISTENTE Y/O BANQUETA (DE HASTA 15 cm DE ESPESOR PROMEDIO). INCLUYE: ACARREOS DENTRO DE LA OBRA (PRIMERA ESTACION), LIMPIEZAS.	M3			42	1.12	0.81	0.15		0.14	14.94	ANEXO	
				43	1.20	0.50	0.15	0.09	15.07				
				44	2.00	0.44	0.15	0.13	15.30				
			TRIANGUL	45	0.80	0.75	0.15	0.05	15.34				
			TRIANGULO	46	1.60	1.00	0.15	0.12	15.46				
				47	1.00	0.25	0.15	0.04	15.50				
			TRIANGULO	48	0.40	0.30	0.15	0.01	15.51				
			TRIANGULO	49	0.30	0.20	0.15	0.00	15.51				
				50	2.00	0.30	0.15	0.09	15.60				
			TRIANGULO	51	1.10	0.30	0.15	0.02	15.63				
				52	2.00	0.60	0.15	0.18	15.81				
				53	2.00	0.18	0.15	0.05	15.86				
				54	2.03	0.28	0.15	0.09	15.95				
				55	1.20	0.82	0.15	0.15	16.09				
				56	2.03	0.30	0.15	0.09	16.18				
			TRIANGULO	57	0.83	0.73	0.15	0.05	16.23				
				58	1.00	0.40	0.15	0.06	16.29				
			TRIANGULO	59	0.80	0.75	0.15	0.05	16.33				
				60	2.95	0.13	0.15	0.06	16.39				
			TRIANGULO	61	0.81	0.23	0.15	0.01	16.41				
			TRIANGULO	62	1.06	0.40	0.15	0.03	16.44				
			TRIANGULO	63	0.65	0.50	0.15	0.02	16.46				
			TRIANGULO	64	0.65	0.55	0.15	0.03	16.49				
									A ESTA HOJA	TOTAL=	16.49	M3	

OPERADO
 OBRA INFRA ESTRUCTURA
 SOCIAL MUNICIPAL
 2022
 SAN FRANCISCO DE LOS RIOS
 MUNICIPIO DE

OBSERVACIONES :

RESIDENTE DE OBRA
 nombre de residente de obra
 ARTEK TECNOLOGIA INTEGRAL EN ARQUITECTURA Y CONSTRUCCIONES, S. DE R.L. DE C.V.

RESIDENTE DE SUPERVISION
 Ing. Carlos Armando Chavez Garcia
 Dir. Obras Publicas

NUMEROS GENERADORES



NO. DE OBRA: FIS MDF 015/2022
 NO. DE CONTRATO: FIS MDF 015/2022
 DESCRIPCIÓN: REHABILITACIÓN DE RED DE AGUA POTABLE EN LA CALLE NARANJO
 UBICACIÓN: HIDALGO

E S T I M A C I O N N O . 1

No.	CONCEPTO	UNIDAD	LOCALIZACION			LARGO	ANCHO	ALTO	PZAS	RESULTADO	ACUMULADO TOTAL	CROQUIS	FOTOGRAFIA
			EJE	TRAMO	TIPO								
4	DEMOLICION A MAQUINA DE PAVIMENTO (CONCRETO, ASFALTO Y/O EMPEDRADO) EXISTENTE Y/O BANQUETA (DE HASTA 15 cm DE ESPESOR PROMEDIO). INCLUYE: ACARREOS DENTRO DE LA OBRA (PRIMERA ESTACION), LIMPIEZAS.	M3									19.97		
			TRIANGULO	86		0.25	0.20	0.15		0.00	19.98		
				87		3.60	0.58	0.15		0.31	20.29		
			TRIANGULO	88		1.50	0.20	0.15		0.02	20.31		
			TRIANGULO	89		0.40	0.24	0.15		0.01	20.32		
				90		5.32	0.25	0.15		0.20	20.52		
			TRIANGULO	91		0.64	0.21	0.15		0.01	20.53		
			TRIANGULO	92		1.39	0.28	0.15		0.03	20.56		
				93		4.32	0.65	0.15		0.42	20.98		
				94		3.00	0.45	0.15		0.20	21.18		
			TRIANGULO	95		0.80	0.40	0.15		0.02	21.21		
			TRIANGULO	96		1.05	0.72	0.15		0.06	21.26		
			TRIANGULO	97		1.00	0.60	0.15		0.05	21.31		
				98		4.30	0.27	0.15		0.17	21.48		
			TRAPECIO	99		0.70	0.27	0.95		0.46	21.94		
				100		3.00	0.63	0.15		0.28	22.23		
				101		2.20	0.42	0.15		0.14	22.37		
			TRAPECIO	102		1.20	0.70	4.27	0.15	0.61	22.97		
			TRIANGULO	103		1.40	0.26	0.15		0.03	23.00		
			TRIANGULO	104		4.35	0.37	0.15		0.12	23.12		
				105		2.05	0.28	0.15		0.09	23.21		
			TRIANGULO	106		0.30	0.22	0.15		0.00	23.21		
			TRIANGULO	107		0.42	0.35	0.15		0.01	23.22		
			TRIANGULO	108		0.44	0.28	0.15		0.01	23.23		
									A ESTA HOJA	TOTAL=	23.23	M3	

OPERADO
 OBRA INFRA ESTRUCTURA
 SOCIAL MUNICIPAL
 2022
 MUNICIPIO DE
 SAN FRANCISCO DEL ROSARIO

OBSERVACIONES :

RESIDENTE DE OBRA
 nombre de residente de obra
 ARTEK TECNOLOGIA INTEGRAL EN ARQUITECTURA Y CONSTRUCCIONES, S. DE R.L. DE C.V.

RESIDENTE DE SUPERVISION
 Ing. Carlos Armando Chavez Garcia
 Dir. Obras Publicas

NUMEROS GENERADORES



NO. DE OBRA: FISMDF 015/2022
 NO. DE CONTRATO: FISMDF 015/2022
 DESCRIPCIÓN: REHABILITACIÓN DE RED DE AGUA POTABLE EN LA CALLE NARANJO
 UBICACIÓN: HIDALGO

E S T I M A C I O N N O . 1

No.	CONCEPTO	UNIDAD	LOCALIZACION			LARGO	ANCHO	ALTO	PZAS	RESULTADO	ACUMULADO TOTAL	CROQUIS	FOTOGRAFIA
			EJE	TRAMO	TIPO								
4	DEMOLICION A MAQUINA DE PAVIMENTO (CONCRETO, ASFALTO Y/O EMPEDRADO) EXISTENTE Y/O BANQUETA (DE HASTA 15 cm DE ESPESOR PROMEDIO). INCLUYE: ACARREOS DENTRO DE LA OBRA (PRIMERA ESTACION), LIMPIEZAS.	M3									23.23	ANEXO	
			TRIANGULO	109	0.70	0.70	0.15		0.04	23.27			
			TRIANGULO	110	0.57	0.45	0.15		0.02	23.29			
			TRAPECIO	111	1.05	0.65	0.74	0.15	0.09	23.38			
			TRIANGULO	112	0.57	0.28	0.15		0.01	23.40			
			TRIANGULO	113	0.59	0.42	0.15		0.02	23.41			
				114	1.65	0.10	0.15		0.02	23.44			
				115	2.05	0.52	0.15		0.16	23.60			
				116	2.05	0.95	0.15		0.29	23.89			
				117	2.05	0.89	0.15		0.27	24.17			
				118	2.10	1.55	0.15		0.49	24.65			
				119	2.10	1.55	0.15		0.49	25.14			
				120	2.40	2.10	0.15		0.76	25.90			
		121	1.25	1.10	0.15		0.21	26.10					
		122	2.10	1.62	0.15		0.51	26.61					
		TRIANGULO	123	0.40	0.30	0.15		0.01	26.62				
		TRIANGULO	124	0.87	0.68	0.15		0.04	26.67				
			125	2.70	0.13	0.15		0.05	26.72				
			126	2.15	0.10	0.15		0.03	26.75				
		TRAPECIO	127	1.00	0.32	0.90	0.15	0.09	26.84				
			128	1.23	0.32	0.15		0.06	26.90				
		TRIANGULO	129	0.60	0.20	0.15		0.01	26.91				
			130	2.18	0.69	0.15		0.23	27.14				
			131	1.55	0.73	0.15		0.17	27.30				
									A ESTA HOJA	TOTAL=	27.30	M3	

OPERADO
 OBRA INFRA ESTRUCTURA
 SOCIAL MUNICIPAL
 MUNICIPIO DE
 SAN FRANCISCO DE LOS RIOS
 2022

OBSERVACIONES :

RESIDENTE DE OBRA
 nombre de residente de obra
 ARTEK TECNOLOGIA INTEGRAL EN ARQUITECTURA Y CONSTRUCCIONES, S. DE R.L. DE C.V.

RESIDENTE DE SUPERVISION
 Ing. Carlos Armando Chavez Garcia
 Dir. Obras Públicas

NUMEROS GENERADORES



NO. DE OBRA: FIS MDF 015/2022
 NO. DE CONTRATO: FIS MDF 015/2022
 DESCRIPCIÓN: REHABILITACIÓN DE RED DE AGUA POTABLE EN LA CALLE NARANJO
 UBICACIÓN: HIDALGO

ESTIMACION NO. 1

No.	CONCEPTO	UNIDAD	LOCALIZACION			LARGO	ANCHO	ALTO	PZAS	RESULTADO	ACUMULADO TOTAL	CROQUIS	FOTOGRAFIA
			EJE	TRAMO	TIPO								
4	DEMOLICION A MAQUINA DE PAVIMENTO (CONCRETO, ASFALTO Y/O EMPEDRADO) EXISTENTE Y/O BANQUETA (DE HASTA 15 cm DE ESPESOR PROMEDIO). INCLUYE: ACARREOS DENTRO DE LA OBRA (PRIMERA ESTACION), LIMPIEZAS.	M3				2.15	0.74	0.15		0.24	27.30	ANEXO	
					132	0.77	0.70	0.15	0.04	27.54			
				TRIANGUL	133	0.46	0.28	0.15	0.01	27.58			
				TRIANGUL	134	0.29	0.19	0.15	0.00	27.59			
				TRIANGULO	135	0.64	0.60	0.15	0.03	27.60			
				TRIANGULO	136	1.19	0.70	0.15	0.06	27.63			
				TRIANGULO	137	0.68	0.30	0.15	0.02	27.69			
				TRIANGULO	138	0.90	0.32	0.15	0.04	27.70			
					139	0.33	0.20	0.15	0.00	27.75			
				TRIANGULO	140	0.90	0.70	0.15	0.05	27.75			
				TRIANGULO	141	0.60	0.30	0.15	0.03	27.80			
					142	0.35	0.33	0.15	0.01	27.83			
				TRIANGULO	143	0.30	0.20	0.15	0.00	27.84			
				TRIANGULO	144	1.12	0.42	0.15	0.04	27.84			
				TRIANGULO	145	1.17	0.24	0.15	0.04	27.88			
		146	0.31	0.30	0.15	0.01	27.92						
	TRIANGULO	147	0.65	0.62	0.15	0.03	27.92						
	TRIANGULO	148	2.85	0.34	0.15	0.15	27.95						
		149	0.55	0.22	0.15	0.01	28.10						
	TRIANGULO	150	0.54	0.28	0.15	0.01	28.11						
	TRIANGULO	151	2.20	0.97	0.15	0.32	28.12						
		152	2.20	0.90	0.15	0.30	28.44						
		153	4.30	2.17	0.15	1.40	28.74						
		154					30.14						
									A ESTA HOJA	TOTAL=	30.14	M3	

OPERADO
 OBRA INFRA ESTRUCTURA
 SOCIAL MUNICIPAL
 2022
 MUNICIPIO DE
 SAN FRANCISCO DE LOS RIOS

OBSERVACIONES :

RESIDENTE DE OBRA
 nombre de residente de obra
 ARTEK TECNOLOGIA INTEGRAL EN ARQUITECTURA Y CONSTRUCCIONES, S. DE R.L. DE C.V.

RESIDENTE DE SUPERVISION
 Ing. Carlos Armando Chavez Garcia
 Dir. Obras Públicas

NUMEROS GENERADORES



NO. DE OBRA:	FISMDF 015/2022
NO. DE CONTRATO:	FISMDF 015/2022
DESCRIPCIÓN:	REHABILITACIÓN DE RED DE AGUA POTABLE EN LA CALLE NARANJO EN
UBICACIÓN:	HIDALGO

ANEXO

ESTIMACION NO. 1

No. CROQUIS

4 DEMOLICION A MAQUINA DE PAVIMENTO (CONCRETO, ASFALTO Y/O EMPEDRADO) EXISTENTE Y/O BANQUETA (DE HASTA 15 cm DE ESPESOR PROMEDIO). INCLUYE: ACARREOS DENTRO DE LA OBRA (PRIMERA ESTACION), LIMPIEZAS.

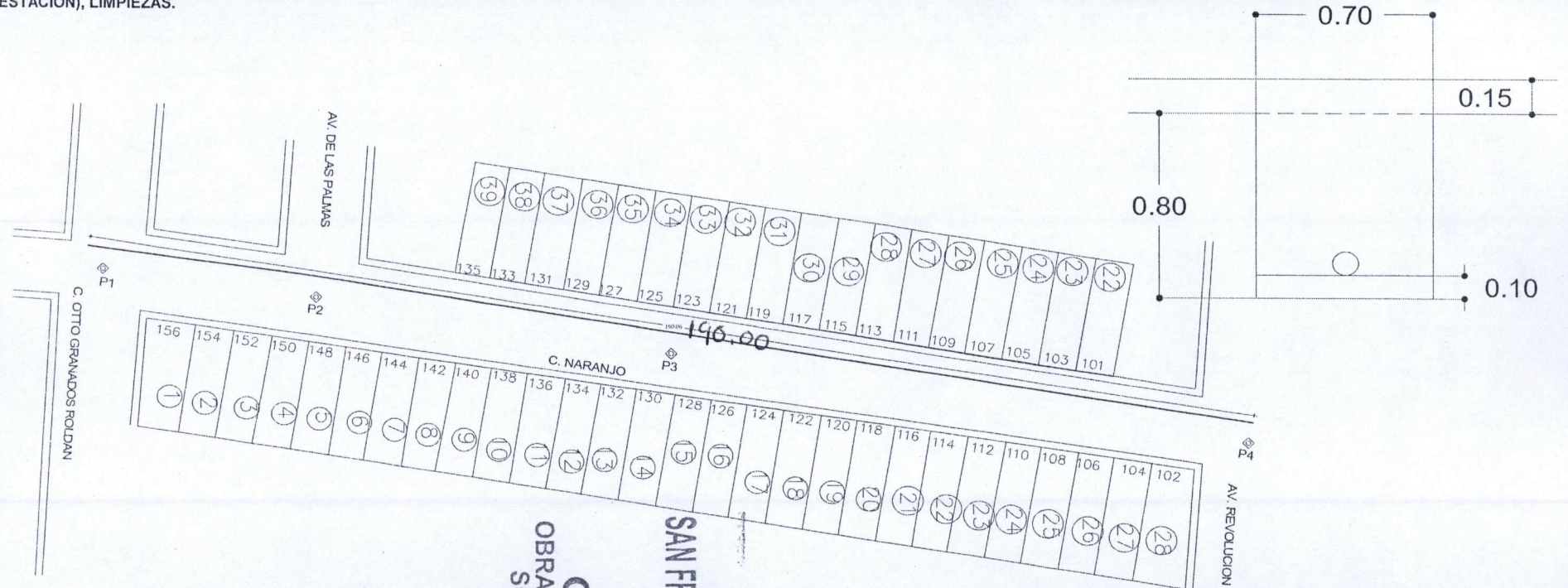

MUNICIPIO DE
SAN FRANCISCO DE LOS RIOS
OPERADO
OBRA INFRA ESTRUCTURA
SOCIAL MUNICIPAL
2022

OBSERVACIONES :

RESIDENTE DE OBRA
nombre de residente de obra
ARTEK TECNOLOGIA INTEGRAL EN ARQUITECTURA Y CONSTRUCCIONES, S. DE R.L., DE C.V.

RESIDENTE DE SUPERVISION
Ing. Carlos Armando Chavez Garcia
Dir. Obras Publicas

NUMEROS GENERADORES



NO. DE OBRA:	FISMDF 015/2022
NO. DE CONTRATO:	FISMDF 015/2022
DESCRIPCIÓN:	REHABILITACIÓN DE RED DE AGUA POTABLE EN LA CALLE NARANJO ENTRE LA AVENIDA SAUCE Y CALLE LICENCIADO OTTO GRANADOS ROLDAN
UBICACIÓN:	COLONIA LOS CEDROS EN CABECERA MUNICIPAL EN EL MUNICIPIO DE SAN FRANCISCO DE LOS ROMO



ESTIMACION NO. 1

FOTOGRAFIAS

4 DEMOLICION A MAQUINA DE PAVIMENTO (CONCRETO, ASFALTO Y/O EMPEDRADO) EXISTENTE Y/O BANQUETA (DE HASTA 15 cm DE ESPESOR PROMEDIO). INCLUYE: ACARREOS DENTRO DE LA OBRA (PRIMERA ESTACION), LIMPIEZAS.

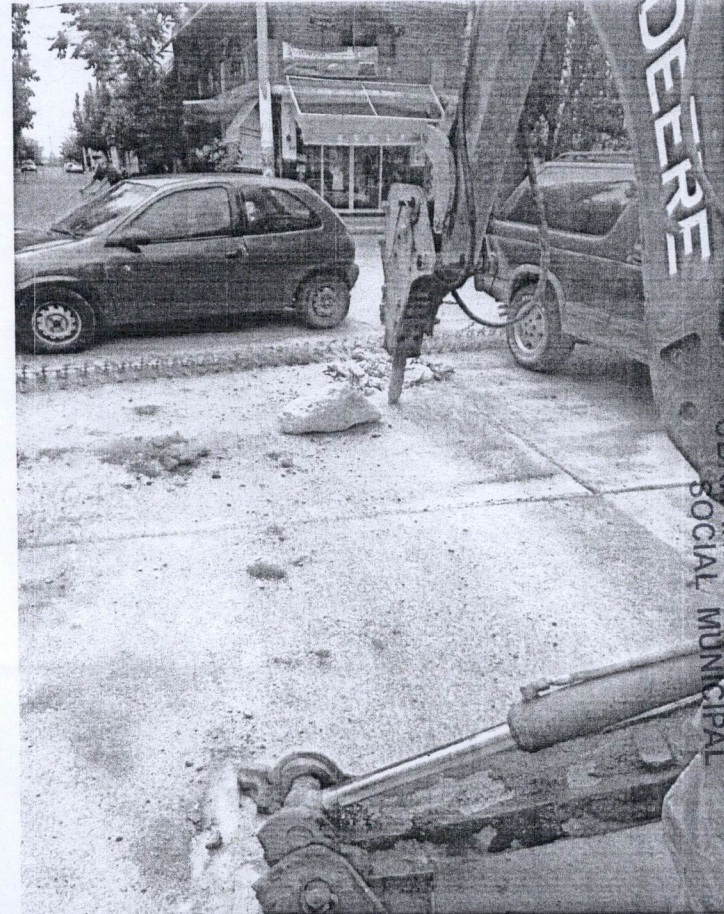

MUNICIPIO DE
SAN FRANCISCO DE LOS ROMO
2022
OPERADO
OBRA INFRA ESTRUCTURA
SOCIAL MUNICIPAL

OBSERVACIONES :

RESIDENTE DE OBRA
ARQ. OSCAR EDUARDO LANDEROS RODRIGUEZ
ARTEK TECNOLOGIA INTEGRAL EN ARQUITECTURA Y CONSTRUCCIONES, S. DE R.L. DE C.V.

RESIDENTE DE SUPERVISION
Ing. Carlos Armando Chavez Garcia
Dir. Obras Publicas



NO. DE OBRA: FIS MDF 015/2022
 NO. DE CONTRATO: FIS MDF 015/2022
 DESCRIPCIÓN: REHABILITACIÓN DE RED DE AGUA POTABLE EN LA CALLE NARANJO EN
 UBICACIÓN: HIDALGO

ANEXO

E S T I M A C I O N N O . 1

No. CROQUIS

5 EXCAVACIÓN DE ZANJA POR MEDIOS MECÁNICOS EN TERRENO TIPO II. INCLUYE: AFINE CON MAQUINA, MANO DE OBRA Y MATERIALES REQUERIDOS, ACARREOS DENTRO DE LA OBRA, CARGO DIRECTO POR EL COSTO DE MANO DE OBRA Y MATERIALES REQUERIDOS, EQUIPO DE SEGURIDAD, DEPRECIACION, CUALQUIER ALTURA, HERRAMIENTA Y EQUIPO NECESARIO PARA LA CORRECTA EJECUCION, LIMPIEZAS, TRABAJO TERMINADO.

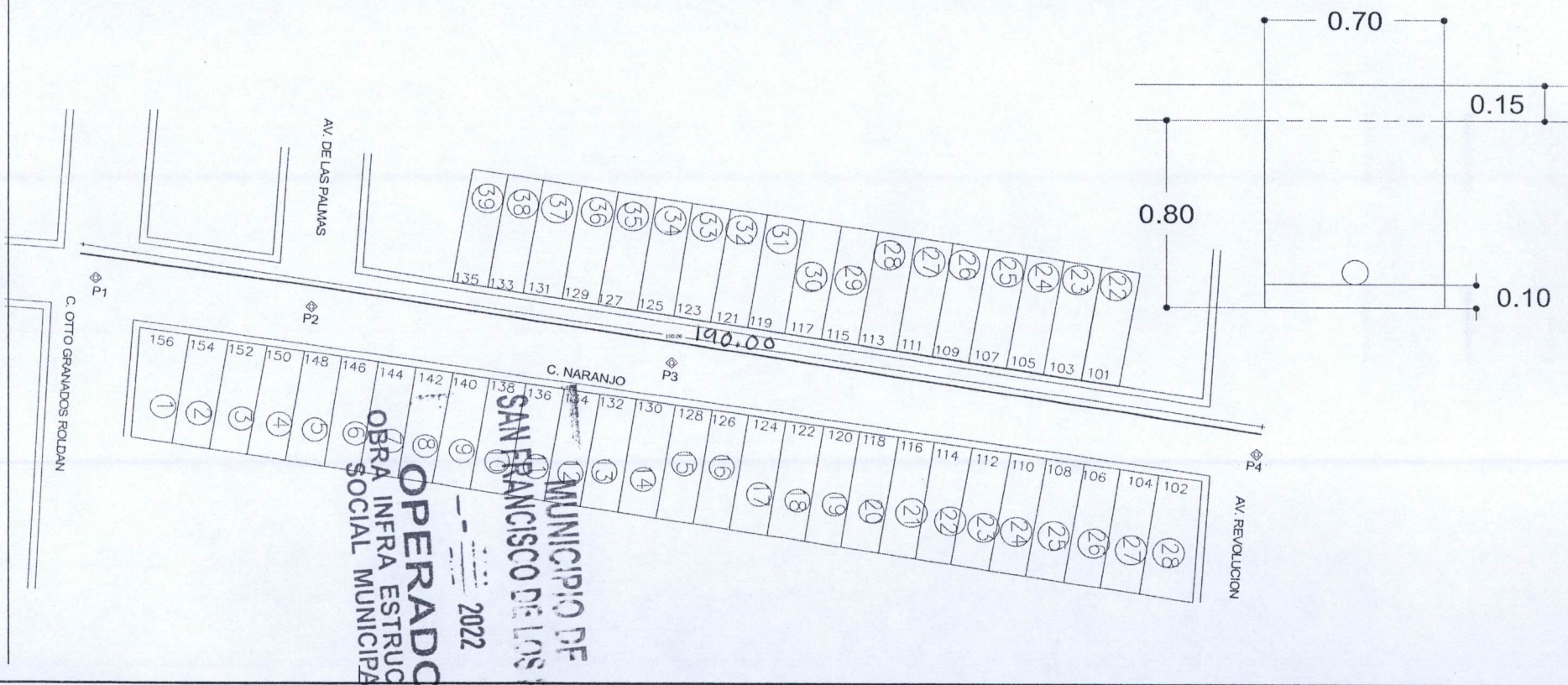

OBSERVACIONES :

RESIDENTE DE OBRA
 nombre de residente de obra
 ARTEK TECNOLOGIA INTEGRAL EN ARQUITECTURA Y CONSTRUCCIONES, S. DE R.L. DE C.V.

RESIDENTE DE SUPERVISION
 Ing. Carlos Armando Chavez Garcia
 Dir. Obras Publicas

NUMEROS GENERADORES



NO. DE OBRA:	FISMDF 015/2022
NO. DE CONTRATO:	FISMDF 015/2022
DESCRIPCIÓN:	REHABILITACIÓN DE RED DE AGUA POTABLE EN LA CALLE NARANJO
UBICACIÓN:	ENTRE LA AVENIDA SAUCE Y CALLE LICENCIADO OTTO GRANADOS ROLDAN COLONIA LOS CEDROS EN CABECERA MUNICIPAL EN EL MUNICIPIO DE SAN FRANCISCO DE LOS ROMO



ESTIMACION NO 1

FOTOGRAFIAS

5 EXCAVACIÓN DE ZANJA POR MEDIOS MECÁNICOS EN TERRENO TIPO II. INCLUYE: AFINE CON MAQUINA, MANO DE OBRA Y MATERIALES REQUERIDOS, ACARREOS DENTRO DE LA OBRA, CARGO DIRECTO POR EL COSTO DE MANO DE OBRA Y MATERIALES REQUERIDOS, EQUIPO DE SEGURIDAD, DEPRECIACION, CUALQUIER ALTURA, HERRAMIENTA Y EQUIPO NECESARIO PARA LA CORRECTA EJECUCION, LIMPIEZAS, TRABAJO TERMINADO.

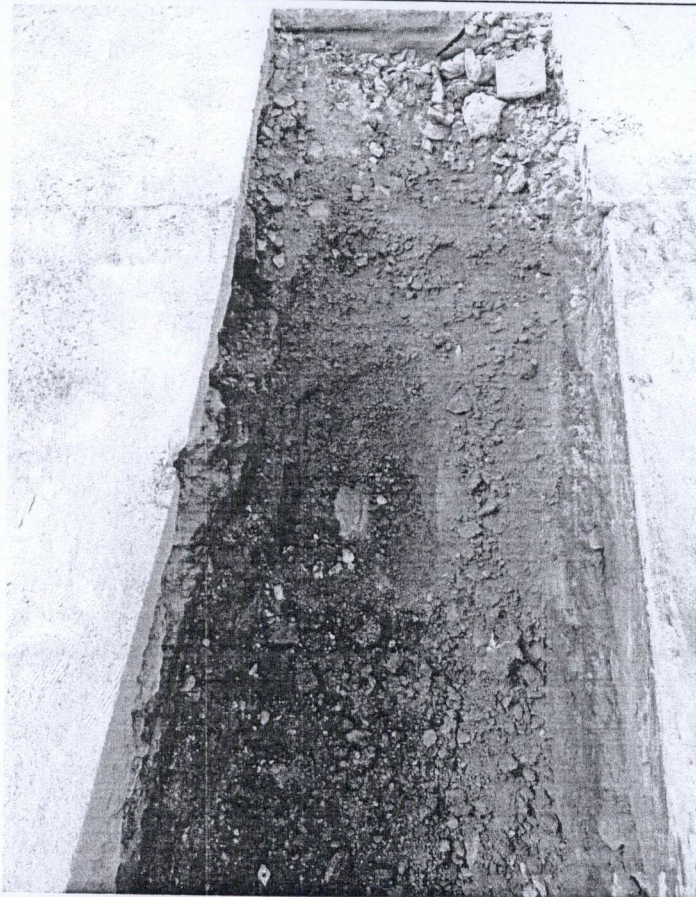

MUNICIPIO DE
SAN FRANCISCO DE LOS ROMO
OPERADO
OBRA INFRA ESTRUCTURA
SOCIAL MUNICIPAL
2022

OBSERVACIONES :

RESIDENTE DE OBRA
ARQ. OSCAR EDUARDO LANDEROS RODRIGUEZ
ARTEK TECNOLOGIA INTEGRAL EN ARQUITECTURA Y CONSTRUCCIONES, S. DE R.L. DE C.V.

RESIDENTE DE SUPERVISION
Ing. Carlos Armando Chavez Garcia
Dir. Obras Publicas

NUMEROS GENERADORES



NO. DE OBRA: FIS MDF 015/2022
 NO. DE CONTRATO: FIS MDF 015/2022
 DESCRIPCIÓN: REHABILITACIÓN DE RED DE AGUA POTABLE EN LA CALLE NARANJO EN
 UBICACIÓN: HIDALGO

ANEXO

E S T I M A C I O N N O . 1

No. CROQUIS

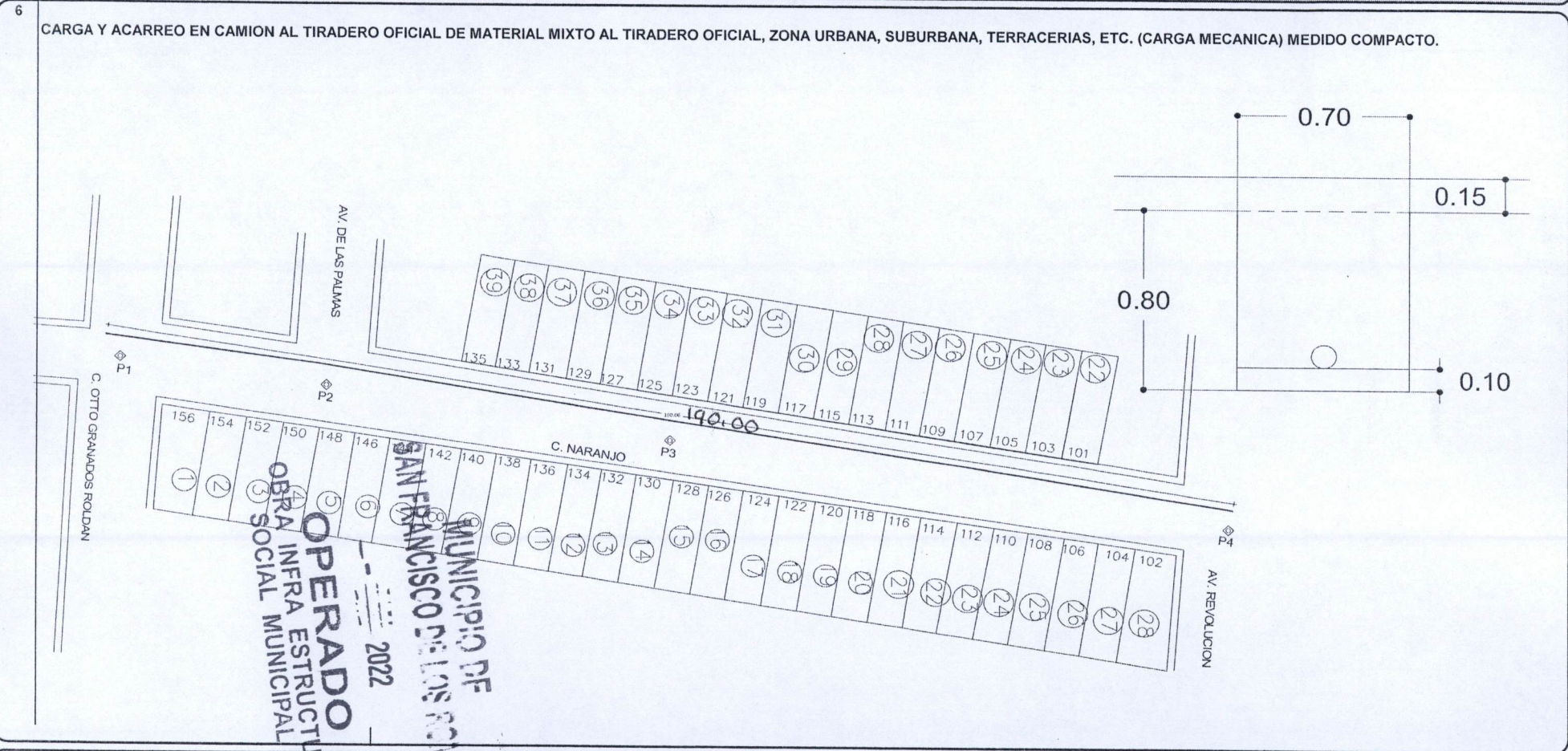

OBSERVACIONES :

RESIDENTE DE OBRA
 nombre de residente de obra
 ARTEK TECNOLOGIA INTEGRAL EN ARQUITECTURA Y CONSTRUCCIONES, S. DE R.L. DE C.V.

RESIDENTE DE SUPERVISION
 Ing. Carlos Armando Chavez Garcia
 Dir. Obras Publicas

NUMEROS GENERADORES



NO. DE OBRA:	FISMDF 015/2022
NO. DE CONTRATO:	FISMDF 015/2022
DESCRIPCIÓN:	REHABILITACIÓN DE RED DE AGUA POTABLE EN LA CALLE NARANJO ENTRE LA AVENIDA SAUCE Y CALLE LICENCIADO OTTO GRANADOS ROLDAN
UBICACIÓN:	COLONIA LOS CEDROS EN CABECERA MUNICIPAL EN EL MUNICIPIO DE SAN FRANCISCO DE LOS ROMO



ESTIMACION NO. 1

FOTOGRAFIAS

6 CARGA Y ACARREO EN CAMION AL TIRADERO OFICIAL DE MATERIAL MIXTO AL TIRADERO OFICIAL, ZONA URBANA, SUBURBANA, TERRACERIAS, ETC. (CARGA MECANICA) MEDIDO COMPACTO.

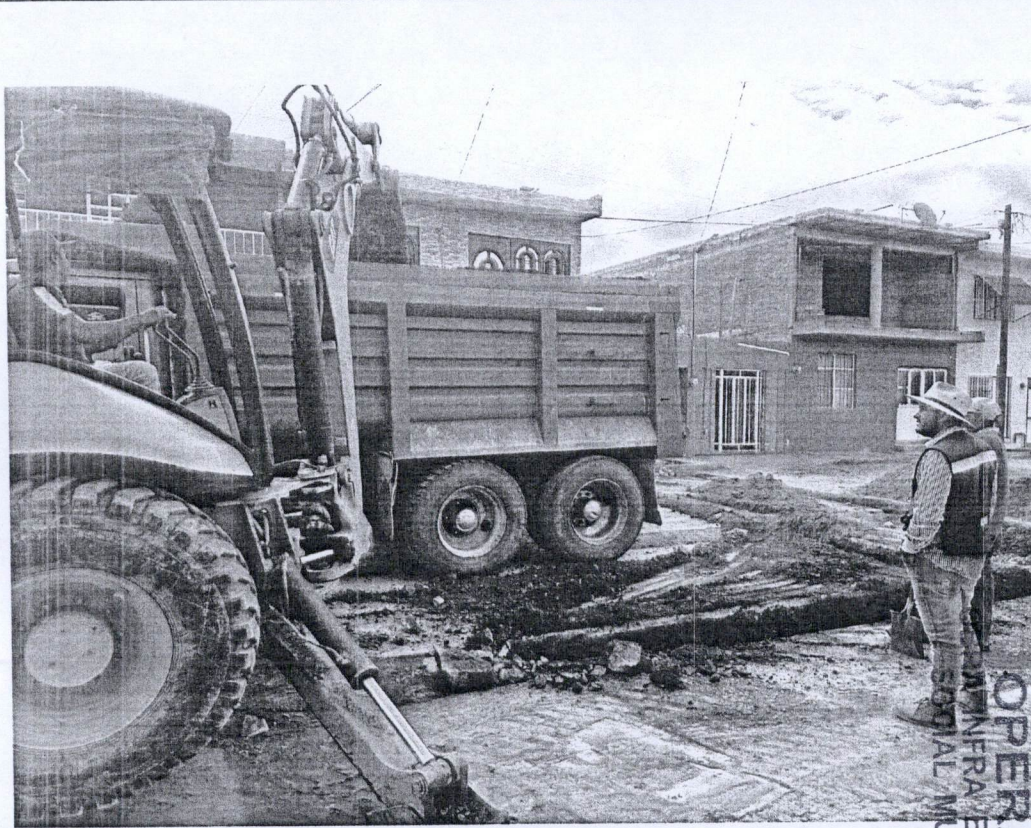

OPERADO
MANEJA ESTRUCTURA
SOCIAL MUNICIPAL

2022

SAN FRANCISCO DE LOS ROMO

OBSERVACIONES :

RESIDENTE DE OBRA

ARQ. OSCAR EDUARDO LANDEROS RODRIGUEZ

ARTEK TECNOLOGIA INTEGRAL EN ARQUITECTURA Y CONSTRUCCIONES, S. DE R.L. DE C.V.

RESIDENTE DE SUPERVISION

Ing. Carlos Armando Chavez Garcia

Dir. Obras Publicas

NUMEROS GENERADORES



NO. DE OBRA: FISMDF 015/2022
 NO. DE CONTRATO: FISMDF 015/2022
 DESCRIPCIÓN: REHABILITACIÓN DE RED DE AGUA POTABLE EN LA CALLE NARANJO EN
 UBICACIÓN: HIDALGO

ANEXO

E S T I M A C I O N N O . 1

No. CROQUIS

7 ACARREO DE MATERIAL PRODUCTO DE EXCAVACIÓN Y/O DEMOLICIÓN EN CAMIÓN DE VOLTEO A KILOMETROS SUBSECUENTES AL TIRADERO OFICIAL AUTORIZADO MÁS CERCANO, VOLUMEN MEDIDO COMPACTO.

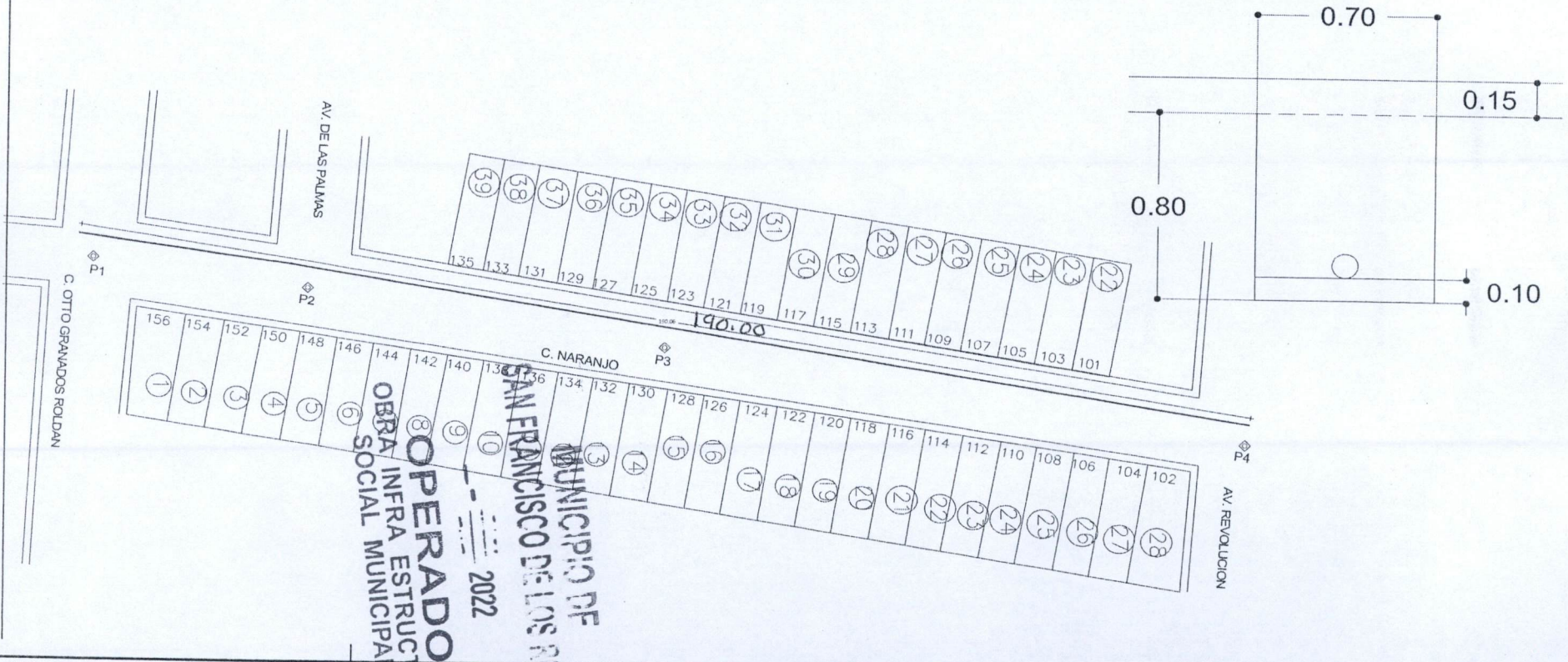

OBSERVACIONES :

RESIDENTE DE OBRA
 nombre de residente de obra
 ARTEK TECNOLOGIA INTEGRAL EN ARQUITECTURA Y CONSTRUCCIONES, S. DE R.L. DE C.V.

RESIDENTE DE SUPERVISION
 Ing. Carlos Armando Chavez Garcia
 Dir. Obras Publicas

NUMEROS GENERADORES



NO. DE OBRA:	FISMDF 015/2022
NO. DE CONTRATO:	FISMDF 015/2022
DESCRIPCIÓN:	REHABILITACIÓN DE RED DE AGUA POTABLE EN LA CALLE NARANJO ENTRE LA AVENIDA SAUCE Y CALLE LICENCIADO OTTO GRANADOS ROLDAN
UBICACIÓN:	COLONIA LOS CEDROS EN CABECERA MUNICIPAL EN EL MUNICIPIO DE SAN FRANCISCO DE LOS ROMO



Ayuntamiento de
SAN FRANCISCO DE LOS ROMO
2021 • 2024

ESTIMACION NO. 1

FOTOGRAFIAS

7

ACARREO DE MATERIAL PRODUCTO DE EXCAVACIÓN Y/O DEMOLICIÓN EN CAMIÓN DE VOLTEO A KILOMETROS SUBSECUENTES AL TIRADERO OFICIAL AUTORIZADO MÁS CERCANO, VOLUMEN MEDIDO COMPACTO.

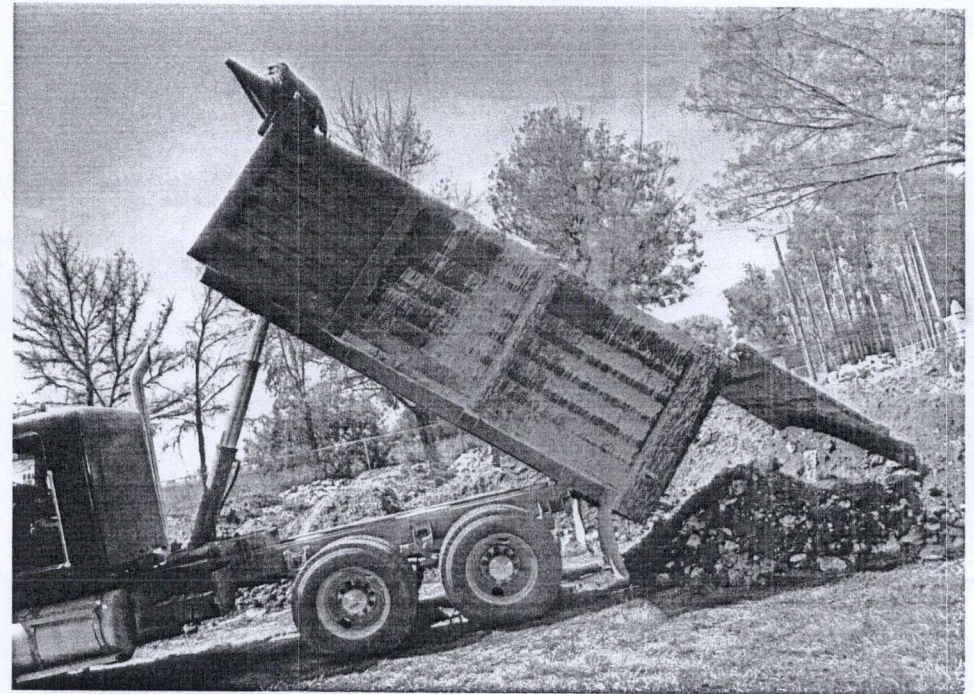
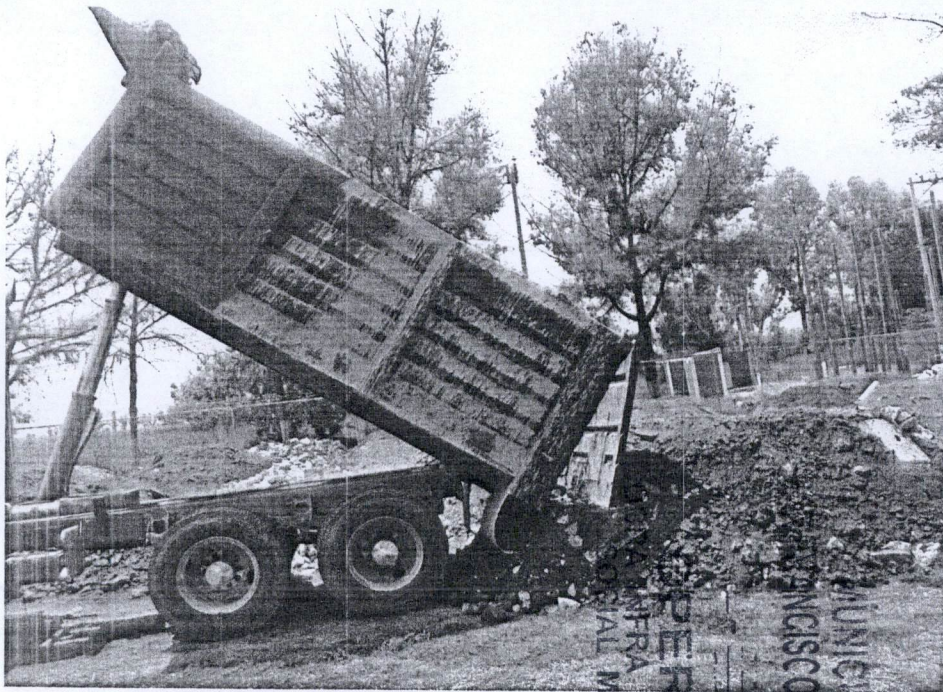

MUNICIPIO DE
SAN FRANCISCO DE LOS ROMO
2022
OFICINA DE
INFRAESTRUCTURA
MUNICIPAL

OBSERVACIONES :

RESIDENTE DE OBRA

ARQ. OSCAR EDUARDO LANDEROS RODRIGUEZ
ARTEK TECNOLOGIA INTEGRAL EN ARQUITECTURA Y CONSTRUCCIONES, S. DE R.L. DE C.V.

RESIDENTE DE SUPERVISION

Ing. Carlos Armando Chavez Garcia
Dir. Obras Publicas

NUMEROS GENERADORES



NO. DE OBRA: FISDMF 015/2022
 NO. DE CONTRATO: FISDMF 015/2022
 DESCRIPCIÓN: REHABILITACIÓN DE RED DE AGUA POTABLE EN LA CALLE NARANJO EN
 UBICACIÓN: HIDALGO

ANEXO

E S T I M A C I O N N O . 1

No.

CROQUIS

8

PLANTILLA CON ARENA CON UN ESPESOR DE 10 CM. INCLUYE: ACOMODADO Y COMPACTADO ASÍ COMO ACARREO LIBRE A UNA DISTANCIA DE 20 M, FOJADO LA CONCHA PARA ASENTAMIENTO DE CAMPANA.

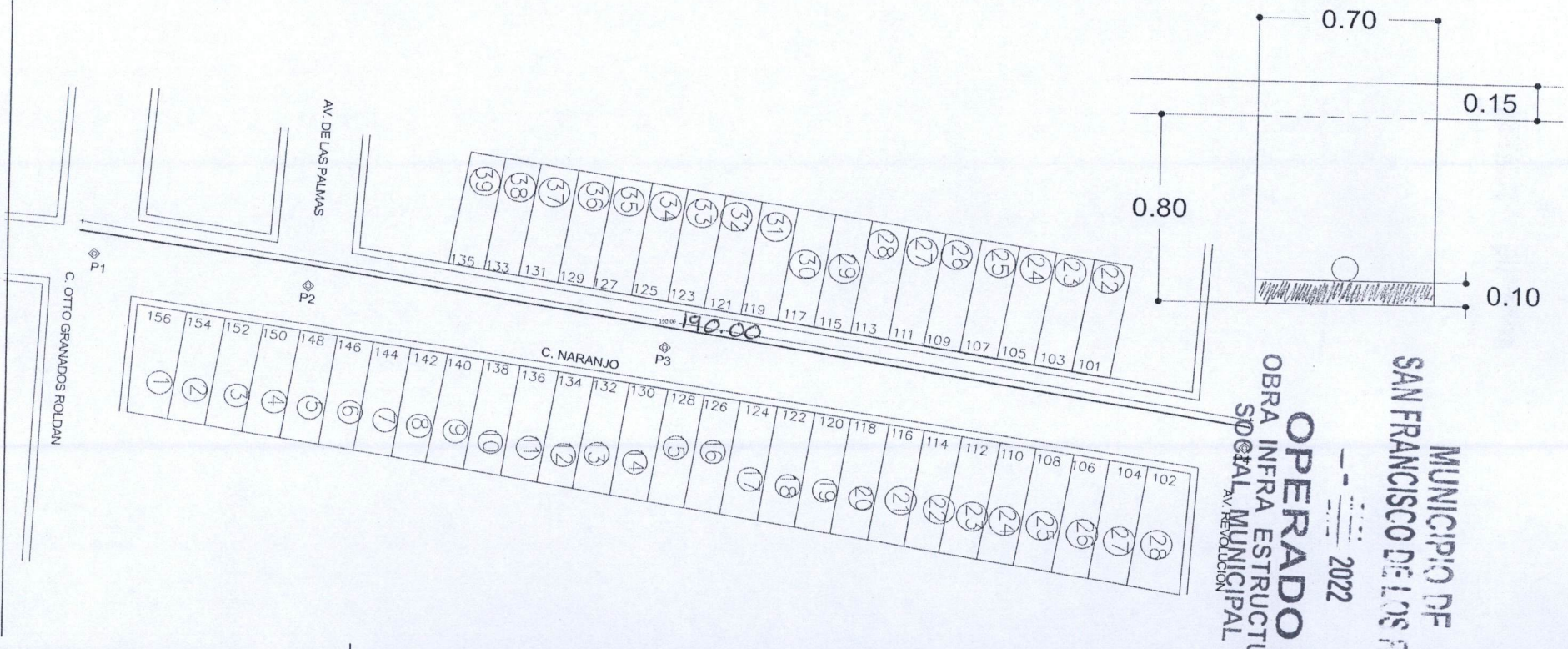

MUNICIPIO DE
 SAN FRANCISCO DE LOS RIOS
 OPERADO
 OBRA INFRA ESTRUCTURAL
 SDOPTAL MUNICIPAL
 AV. REVOLUCION
 2022

OBSERVACIONES:

RESIDENTE DE OBRA
 nombre de residente de obra
 ARTEK TECNOLOGIA INTEGRAL EN ARQUITECTURA Y CONSTRUCCIONES, S. DE R.L. DE C.V.

RESIDENTE DE SUPERVISION
 Ing. Carlos Armando Chavez Garcia
 Dir. Obras Publicas

NUMEROS GENERADORES



NO. DE OBRA:	FISMDF 015/2022
NO. DE CONTRATO:	FISMDF 015/2022
DESCRIPCIÓN:	REHABILITACIÓN DE RED DE AGUA POTABLE EN LA CALLE NARANJO ENTRE LA AVENIDA SAUCE Y CALLE LICENCIADO OTTO GRANADOS ROLDAN
UBICACIÓN:	COLONIA LOS CEDROS EN CABECERA MUNICIPAL EN EL MUNICIPIO DE SAN FRANCISCO DE LOS ROMO



Ayuntamiento de
SAN FRANCISCO DE LOS ROMO
2021 • 2024

ESTIMACION NO. 1

FOTOGRAFIAS

8

PLANTILLA CON ARENA CON UN ESPESOR DE 10 CM. INCLUYE: ACOMODADO Y COMPACTADO ASÍ COMO ACARREO LIBRE A UNA DISTANCIA DE 20 M, FOJADO LA CONCHA PARA ASENTAMIENTO DE CAMPANA.

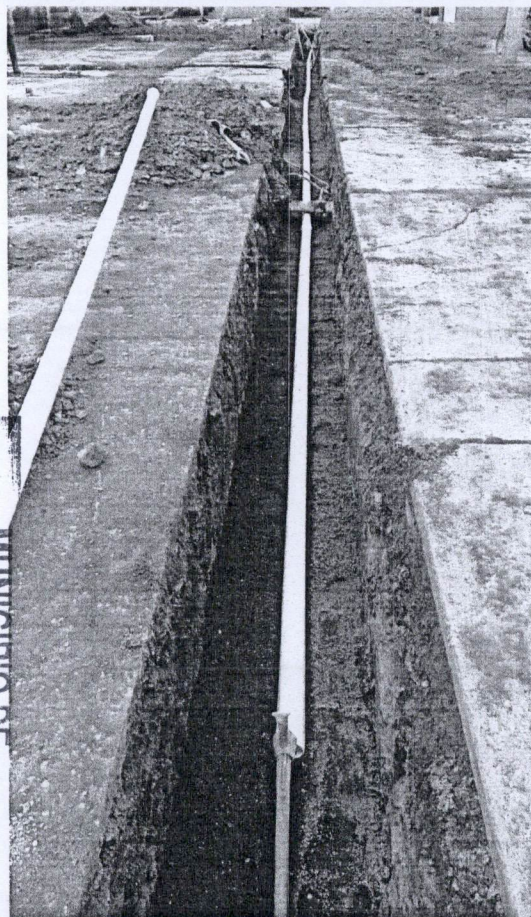

MUNICIPIO DE
SAN FRANCISCO DE LOS ROMO
2022
OPERADO
OBRA INFRA ESTRUCTURA
SOCIAL MUNICIPAL

OBSERVACIONES :

RESIDENTE DE OBRA
ARQ. OSCAR EDUARDO LANDEROS RODRIGUEZ
ARTEK TECNOLOGIA INTEGRAL EN ARQUITECTURA Y CONSTRUCCIONES, S. DE R.L DE C.V.

RESIDENTE DE SUPERVISION
Ing. Carlos Armando Chavez Garcia
Dr. Obras Publicas

NUMEROS GENERADORES



NO. DE OBRA: FIS MDF 015/2022
 NO. DE CONTRATO: FIS MDF 015/2022
 DESCRIPCIÓN: REHABILITACIÓN DE RED DE AGUA POTABLE EN LA CALLE NARANJO
 UBICACIÓN: HIDALGO

E S T I M A C I O N N O . 1

No.	CONCEPTO	UNIDAD	LOCALIZACIÓN			LARGO	ANCHO	ALTO	PZAS	RESULTADO	ACUMULADO TOTAL	CROQUIS	FOTOGRAFIA
			EJE	TRAMO	TIPO								
12	LIMPIA, TRAZO Y NIVELACIÓN DEL TERRENO CON EQUIPO TOPOGRÁFICO. INCLUYE: EQUIPO TOPGRÁFICO NECESARIO, SEÑALIZACIÓN DEL BANCO Y PUNTOS QUE SE REQUIERAN EN LA NIVELACIÓN, RENIVELACIONES NECESARIAS, MANTENIMIENTO DE NIVELES, LIMPIEZAS GRUESAS.	m		OTE							0.00		ANEXO
				CV-OTTO GRAN	NO. 156	6.90					6.90		
				CV-SAUCE	NO. 154	6.90					6.90		
					NO. 152	7.40					7.40		
					NO. 150	7.60					7.60		
					NO. 148	7.60					7.60		
					NO. 146	7.60					7.60		
					NO. 144	7.60					7.60		
					NO. 142	7.60					7.60		
					NO. 140	7.60					7.60		
					NO. 138	7.60					7.60		
					NO. 136	7.68					7.68		
					NO. 134	7.68					7.68		
					NO. 132	7.60					7.60		
					NO. 130	7.50					7.50		
					NO. 128	7.50					7.50		
					NO. 126	7.50					7.50		
					NO. 124	7.50					7.50		
					NO. 122	7.50					7.50		
					NO. 120	7.50					7.50		
					NO. 118	7.60					7.60		
					NO. 116	7.60					7.60		
					NO. 114	7.70					7.70		
										A ESTA HOJA	TOTAL=	165.26	m

OPERADO
 OBRA INFRA ESTRUCTURA
 SOCIAL MUNICIPAL
 2022
 MUNICIPIO DE
 SAN FRANCISCO DEL MONTE

OBSERVACIONES:

RESIDENTE DE OBRA
 nombre de residente de obra
 ARTEK TECNOLOGIA INTEGRAL EN ARQUITECTURA Y CONSTRUCCIONES, S. DE R.L. DE C.V.

RESIDENTE DE SUPERVISION
 Ing. Carlos Armando Chavez Garcia
 Dir. Obras Públicas

NUMEROS GENERADORES



NO. DE OBRA: FIS MDF 015/2022
 NO. DE CONTRATO: FIS MDF 015/2022
 DESCRIPCIÓN: REHABILITACIÓN DE RED DE AGUA POTABLE EN LA CALLE NARANJO
 UBICACIÓN: HIDALGO

E S T I M A C I O N N O . 1

No.	CONCEPTO	UNIDAD	LOCALIZACION			LARGO	ANCHO	ALTO	PZAS	RESULTADO	ACUMULADO TOTAL	CROQUIS	FOTOGRAFIA	
			EJE	TRAMO	TIPO									
12	LIMPIA, TRAZO Y NIVELACIÓN DEL TERRENO CON EQUIPO TOPOGRÁFICO. INCLUYE: EQUIPO TOPGRÁFICO NECESARIO, SEÑALIZACIÓN DEL BANCO Y PUNTOS QUE SE REQUIERAN EN LA NIVELACIÓN, RENIVELACIONES NECESARIAS, MANTENIMIENTO DE NIVELES, LIMPIEZAS GRUESAS.	m			NO. 112	7.70				7.70	165.26	ANEXO		
					NO. 110	7.70				7.70	172.96			
					NO. 108	7.70				7.70	180.66			
					NO. 106	7.60				7.60	188.36			
					NO. 104	7.60				7.60	195.96			
					NO. 102	7.50				7.50	203.56			
			PTE		NO. 135	2.90				2.90	211.06			
					NO. 136	2.90				2.90	213.96			
					NO. 131	2.90				2.90	216.86			
					NO. 129	2.90				2.90	219.76			
					NO. 127	2.90				2.90	222.66			
					NO. 125	2.90				2.90	225.56			
					NO. 123	2.90				2.90	228.46			
					NO. 121	2.85				2.85	231.36			
					NO. 119	2.85				2.85	234.21			
					NO. 117	2.90				2.90	237.06			
					NO. 115	2.90				2.90	239.96			
					NO. 113	2.90				2.90	242.86			
					NO. 111	2.90				2.90	245.76			
					NO. 109	2.90				2.90	248.66			
					NO. 107	2.90				2.90	251.56			
					NO. 105	2.95				2.95	254.46			
					NO. 103	2.95				2.95	257.41			
										A ESTA HOJA	TOTAL=	260.36	m	

OPERADO
 OBRA INFRA ESTRUCTURA SOCIAL MUNICIPAL
 2022
 MUNICIPIO DE
 SAN FRANCISCO DE LOS RIOS

OBSERVACIONES

RESIDENTE DE OBRA
 nombre de residente de obra
 ARTEK TECNOLOGIA INTEGRAL EN ARQUITECTURA Y CONSTRUCCIONES, S. DE R.L. DE C.V.

RESIDENTE DE SUPERVISION
 Ing. Carlos Armando Chavez Garcia
 Dir. Obras Publicas



NO. DE OBRA: FISMDF 015/2022
 NO. DE CONTRATO: FISMDF 015/2022
 DESCRIPCIÓN: REHABILITACIÓN DE RED DE AGUA POTABLE EN LA CALLE NARANJO EN
 UBICACIÓN: HIDALGO

ANEXO

E S T I M A C I O N N O . 1

No.

CROQUIS

12

LIMPIA, TRAZO Y NIVELACIÓN DEL TERRENO CON EQUIPO TOPOGRÁFICO. INCLUYE: EQUIPO TOPGRÁFICO NECESARIO, SEÑALIZACIÓN DEL BANCO Y PUNTOS QUE SE REQUIERAN EN LA NIVELACIÓN, RENIVELACIONES NECESARIAS, MANTENIMIENTO DE NIVELES, LIMPIEZAS GRUESAS.

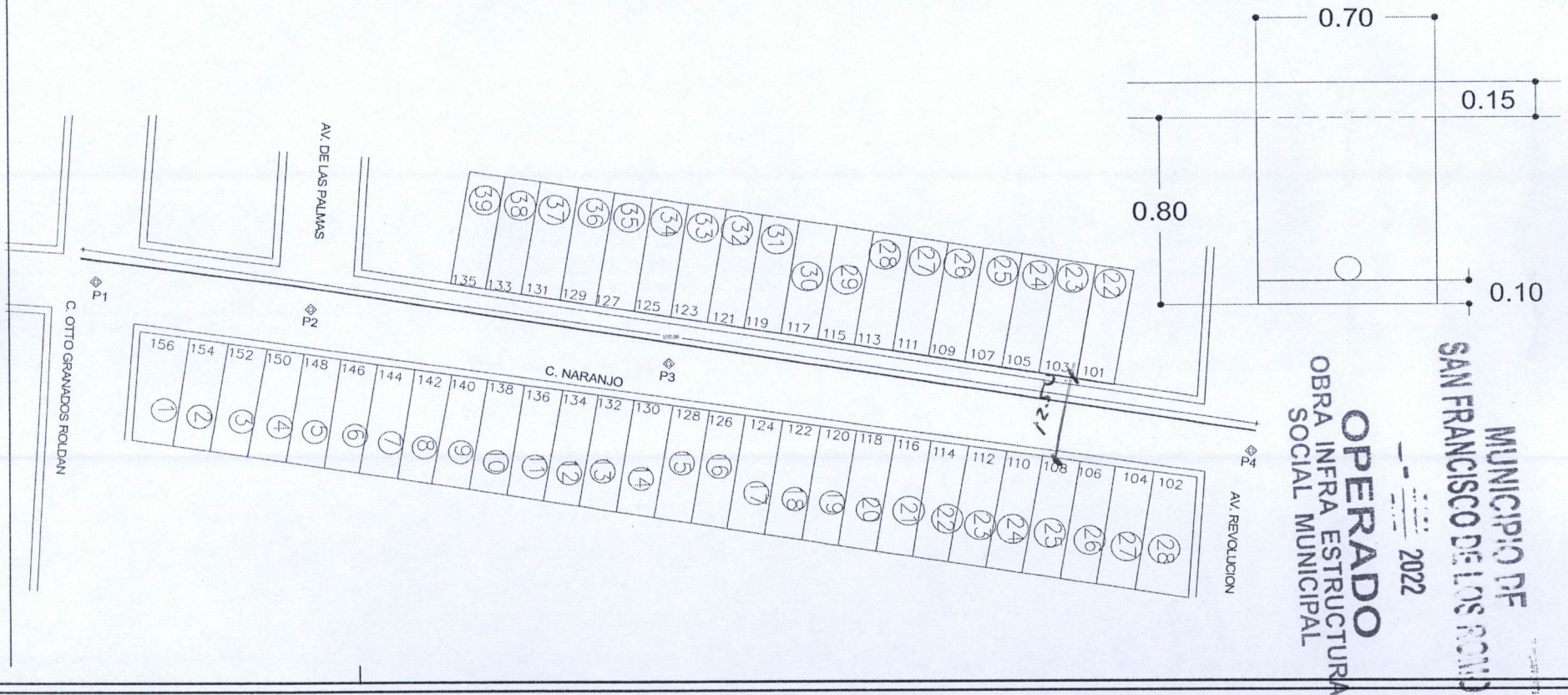

OBSERVACIONES :

RESIDENTE DE OBRA

nombre de residente de obra

ARTEK TECNOLOGIA INTEGRAL EN ARQUITECTURA Y CONSTRUCCIONES, S. DE R.L. DE C.V.

RESIDENTE DE SUPERVISION

Ing. Carlos Armando Chavez Garcia

Dir. Obras Publicas

NUMEROS GENERADORES



NO. DE OBRA:	FISMDF 015/2022
NO. DE CONTRATO:	FISMDF 015/2022
DESCRIPCIÓN:	REHABILITACIÓN DE RED DE AGUA POTABLE EN LA CALLE NARANJO ENTRE LA AVENIDA SAUCE Y CALLE LICENCIADO OTTO GRANADOS ROLDAN
UBICACIÓN:	COLONIA LOS CEDROS EN CABECERA MUNICIPAL EN EL MUNICIPIO DE SAN FRANCISCO DE LOS ROMO



Ayuntamiento de
SAN FRANCISCO DE LOS ROMO
2021 • 2024

ESTIMACION NO 1

FOTOGRAFIAS

12 LIMPIA, TRAZO Y NIVELACIÓN DEL TERRENO CON EQUIPO TOPOGRÁFICO. INCLUYE: EQUIPO TOPOGRÁFICO NECESARIO, SEÑALIZACIÓN DEL BANCO Y PUNTOS QUE SE REQUIERAN EN LA NIVELACIÓN, RENIVELACIONES NECESARIAS, MANTENIMIENTO DE NIVELES, LIMPIEZAS GRUESAS.

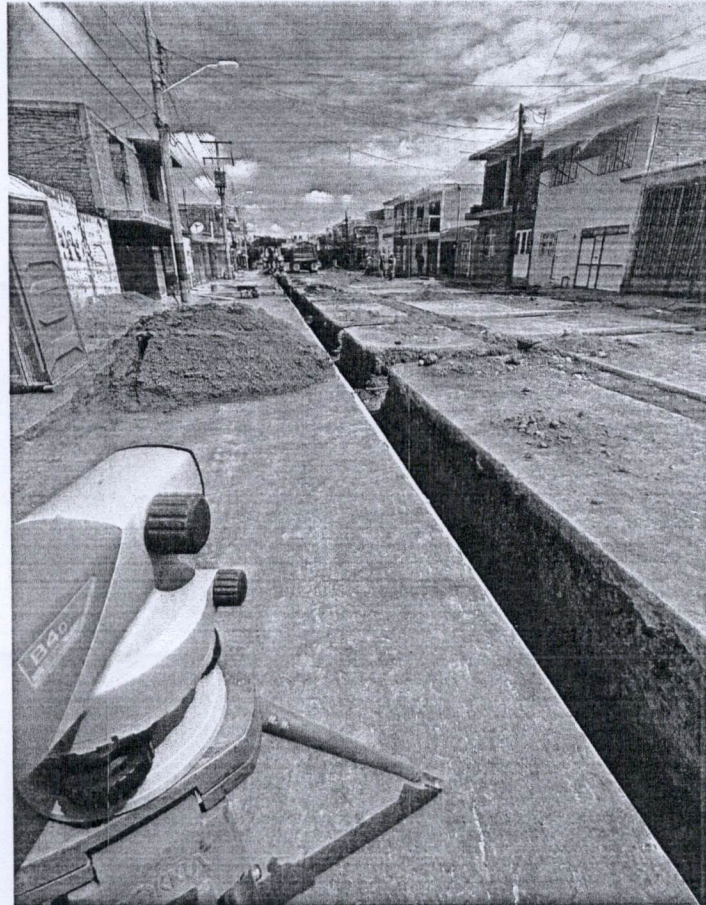

MUNICIPIO DE
SAN FRANCISCO DE LOS ROMO
OPERADO
OBRA INFRA ESTRUCTURA
SOCIAL MUNICIPAL
2022

OBSERVACIONES :

RESIDENTE DE OBRA
ARQ. OSCAR EDUARDO LANDEROS RODRIGUEZ
ARTEK TECNOLOGIA INTEGRAL EN ARQUITECTURA Y CONSTRUCCIONES, S. DE R.L. DE C.V.

RESIDENTE DE SUPERVISION
Ing. Carlos Armando Chavez Garcia
Dir. Obras Publicas

NUMEROS GENERADORES



NO. DE OBRA: FISMDF 015/2022
 NO. DE CONTRATO: FISMDF 015/2022
 DESCRIPCIÓN: REHABILITACIÓN DE RED DE AGUA POTABLE EN LA CALLE NARANJO
 UBICACIÓN: HIDALGO

E S T I M A C I O N N O . 1

No.	CONCEPTO	UNIDAD	LOCALIZACION			LARGO	ANCHO	ALTO	PZAS	RESULTADO	ACUMULADO TOTAL	CROQUIS	FOTOGRAFIA
			EJE	TRAMO	TIPO								
13	CORTE CON DISCO DIAMANTADO DE 14" EN PAVIMENTO Y/O BANQUETA EXISTENTE (HASTA 8.00 cm. DE PROFUNDIDAD). INCLUYE:TRAZO, EQUIPO Y OPERACION, LIMPIEZAS.	m		OTE							0.00		ANEXO
			CV-OTTO GRAN	NO. 156		3.05			2.00	6.10	6.10		
			CV-SAUCE	NO. 154		2.90			2.00	5.80	11.90		
				NO. 152		2.75			2.00	5.50	17.40		
				NO. 150		2.60			2.00	5.20	22.60		
				NO. 148		2.00			2.00	4.00	26.60		
				NO. 146		2.00			2.00	4.00	30.60		
				NO. 144		2.00			2.00	4.00	34.60		
				NO. 142		2.00			2.00	4.00	38.60		
				NO. 140		2.03			2.00	4.06	42.66		
				NO. 138		2.03			2.00	4.06	46.72		
				NO. 136		2.03			2.00	4.06	50.78		
				NO. 134		2.03			2.00	4.06	54.84		
				NO. 132		2.03			2.00	4.06	58.90		
				NO. 130		2.03			2.00	4.06	62.96		
				NO. 128		2.05			2.00	4.10	67.06		
				NO. 126		2.05			2.00	4.10	71.16		
				NO. 124		2.05			2.00	4.10	75.26		
				NO. 122		2.05			2.00	4.10	79.36		
				NO. 120		2.10			2.00	4.20	83.56		
				NO. 118		2.10			2.00	4.20	87.76		
				NO. 116		2.10			2.00	4.20	91.96		
				NO. 114		2.15			2.00	4.30	96.26		
									A ESTA HOJA	TOTAL=	96.26	m	

OPERADO
 OBRA INFRA ESTRUCTURA
 SOCIAL MUNICIPAL
 2022
 MUNICIPIO DE
 SAN FRANCISCO DE LOS RIOS

OBSERVACIONES :

RESIDENTE DE OBRA
 nombre de residente de obra
 ARTEK TECNOLOGIA INTEGRAL EN ARQUITECTURA Y CONSTRUCCIONES, S. DE R.L. DE C.V.

RESIDENTE DE SUPERVISION
 Ing. Carlos Armando Chavez Garza
 Dir. Obras Públicas

NUMEROS GENERADORES



NO. DE OBRA: FISDMF 015/2022
 NO. DE CONTRATO: FISDMF 015/2022
 DESCRIPCIÓN: REHABILITACIÓN DE RED DE AGUA POTABLE EN LA CALLE NARANJO EN HIDALGO
 UBICACIÓN: HIDALGO

ANEXO

E S T I M A C I O N N O . 1

No. CROQUIS

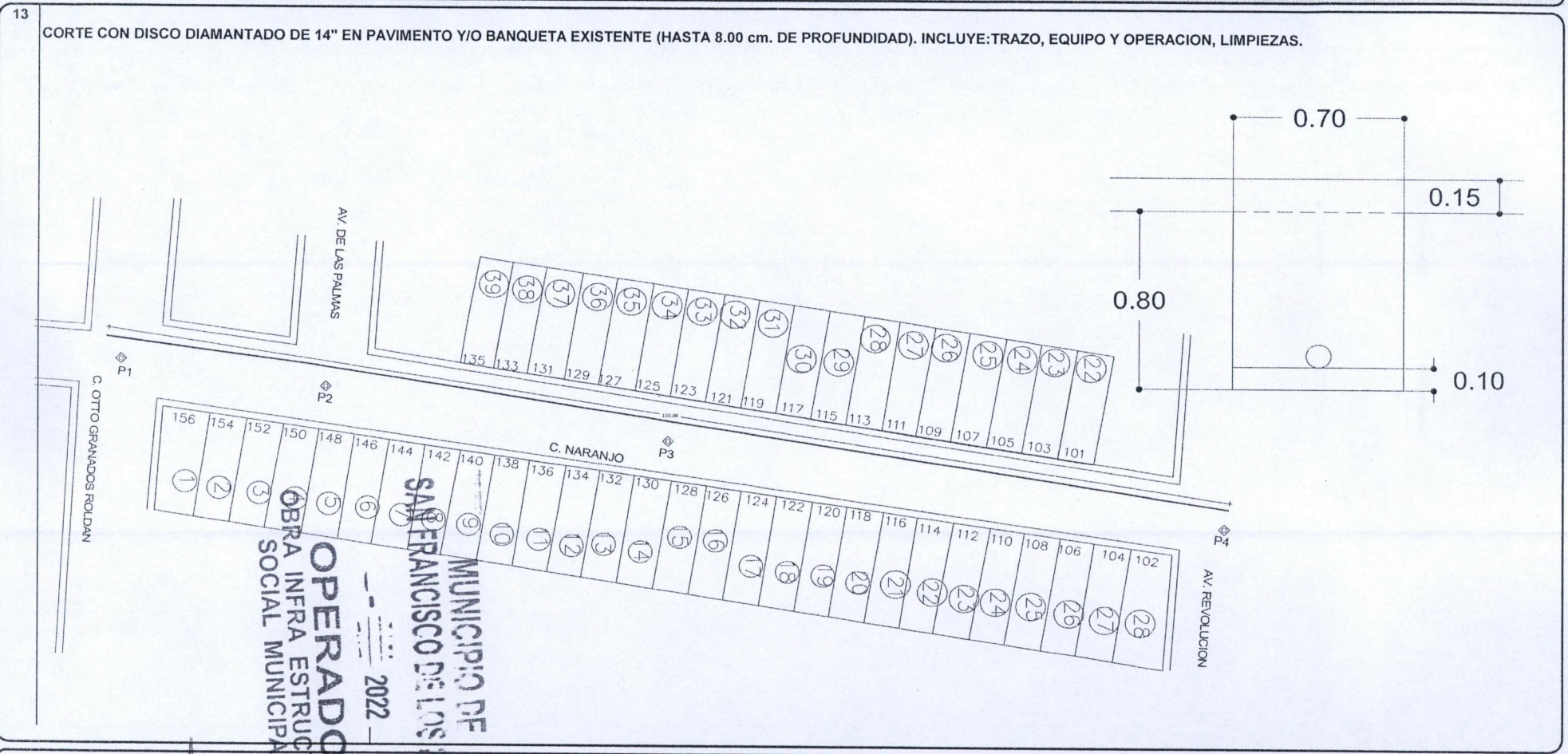

OBSERVACIONES :

RESIDENTE DE OBRA
 nombre de residente de obra
 ARTEK TECNOLOGIA INTEGRAL EN ARQUITECTURA Y CONSTRUCCIONES, S. DE R.L. DE C.V.

RESIDENTE DE SUPERVISION
 Ing. Carlos Armando Chavez Garcia
 Dir. Obras Publicas

NUMEROS GENERADORES



NO. DE OBRA:	FISMDF 015/2022
NO. DE CONTRATO:	FISMDF 015/2022
DESCRIPCIÓN:	REHABILITACIÓN DE RED DE AGUA POTABLE EN LA CALLE NARANJO ENTRE LA AVENIDA SAUCE Y CALLE LICENCIADO OTTO GRANADOS ROLDAN
UBICACIÓN:	COLONIA LOS CEDROS EN CABECERA MUNICIPAL EN EL MUNICIPIO DE SAN FRANCISCO DE LOS ROMO



Ayuntamiento de
SAN FRANCISCO DE LOS ROMO
2021 • 2024

ESTIMACION NO

FOTOGRAFIAS

13

CORTE CON DISCO DIAMANTADO DE 14" EN PAVIMENTO Y/O BANQUETA EXISTENTE (HASTA 8.00 cm. DE PROFUNDIDAD). INCLUYE:TRAZO, EQUIPO Y OPERACION, LIMPIEZAS.



MUNICIPIO DE
SAN FRANCISCO DE LOS ROMO
OPERADO
OBRA INFRA ESTRUCTURA
SOCIAL MUNICIPAL
2022

OBSERVACIONES :

RESIDENTE DE OBRA
ARQ. OSCAR EDUARDO LANDEROS RODRIGUEZ
ARTEK TECNOLOGIA INTEGRAL EN ARQUITECTURA Y CONSTRUCCIONES, S. DE R.L. DE C.V.

RESIDENTE DE SUPERVISION
Ing. Carlos Armando Chavez Garcia
Dr. Obras Publicas

NUMEROS GENERADORES



NO. DE OBRA: FIS MDF 015/2022
 NO. DE CONTRATO: FIS MDF 015/2022
 DESCRIPCIÓN: REHABILITACIÓN DE RED DE AGUA POTABLE EN LA CALLE NARANJO
 UBICACIÓN: HIDALGO

ESTIMACION NO. 1

No.	CONCEPTO	UNIDAD	LOCALIZACION			LARGO	ANCHO	ALTO	PZAS	RESULTADO	ACUMULADO TOTAL	CROQUIS	FOTOGRAFIA
			EJE	TRAMO	TIPO								
14	DEMOLICION A MAQUINA DE PAVIMENTO (CONCRETO, ASFALTO Y/O EMPEDRADO) EXISTENTE Y/O BANQUETA (DE HASTA 15 cm DE ESPESOR PROMEDIO). INCLUYE: ACARREOS DENTRO DE LA OBRA (PRIMERA ESTACION), LIMPIEZAS.	M3		OTE							0.00		ANEXO
			CV-OTTO GRAN	NO. 156	3.05	0.70	0.15			0.32	0.32		
			CV-SAUCE	NO. 154	2.90	0.70	0.15			0.30	0.62		
				NO. 152	2.75	0.70	0.15			0.29	0.91		
				NO. 150	2.60	0.70	0.15			0.27	1.19		
				NO. 148	2.00	0.70	0.15			0.21	1.40		
				NO. 146	2.00	0.70	0.15			0.21	1.61		
				NO. 144	2.00	0.70	0.15			0.21	1.82		
				NO. 142	2.00	0.70	0.15			0.21	2.03		
				NO. 140	2.03	0.70	0.15			0.21	2.24		
				NO. 138	2.03	0.70	0.15			0.21	2.45		
				NO. 136	2.03	0.70	0.15			0.21	2.67		
				NO. 134	2.03	0.70	0.15			0.21	2.88		
				NO. 132	2.03	0.70	0.15			0.21	3.09		
				NO. 130	2.03	0.70	0.15			0.21	3.31		
				NO. 128	2.05	0.70	0.15			0.22	3.52		
				NO. 126	2.05	0.70	0.15			0.22	3.74		
				NO. 124	2.05	0.70	0.15			0.22	3.95		
				NO. 122	2.05	0.70	0.15			0.22	4.17		
				NO. 120	2.10	0.70	0.15			0.22	4.39		
				NO. 118	2.10	0.70	0.15			0.22	4.61		
				NO. 116	2.10	0.70	0.15			0.22	4.83		
				NO. 114	2.15	0.70	0.15			0.23	5.05		
									A ESTA HOJA	TOTAL=	5.05	M3	

OBSERVACIONES:

RESIDENTE DE OBRA
 nombre de residente de obra
 ARTEK TECNOLOGIA INTEGRAL EN ARQUITECTURA Y CONSTRUCCIONES, S. DE R.L. DE C.V.

RESIDENTE DE SUPERVISION
 Ing. Carlos Armando Chavez Garcia
 Dir. Obras Publicas

NUMEROS GENERADORES



NO. DE OBRA: FIS MDF 015/2022
 NO. DE CONTRATO: FIS MDF 015/2022
 DESCRIPCIÓN: REHABILITACIÓN DE RED DE AGUA POTABLE EN LA CALLE NARANJO EN HIDALGO
 UBICACIÓN: HIDALGO

ANEXO

E S T I M A C I O N N O . 1

No. CROQUIS

14 DEMOLICION A MAQUINA DE PAVIMENTO (CONCRETO, ASFALTO Y/O EMPEDRADO) EXISTENTE Y/O BANQUETA (DE HASTA 15 cm DE ESPESOR PROMEDIO). INCLUYE: ACARREOS DENTRO DE LA OBRA (PRIMERA ESTACION), LIMPIEZAS.

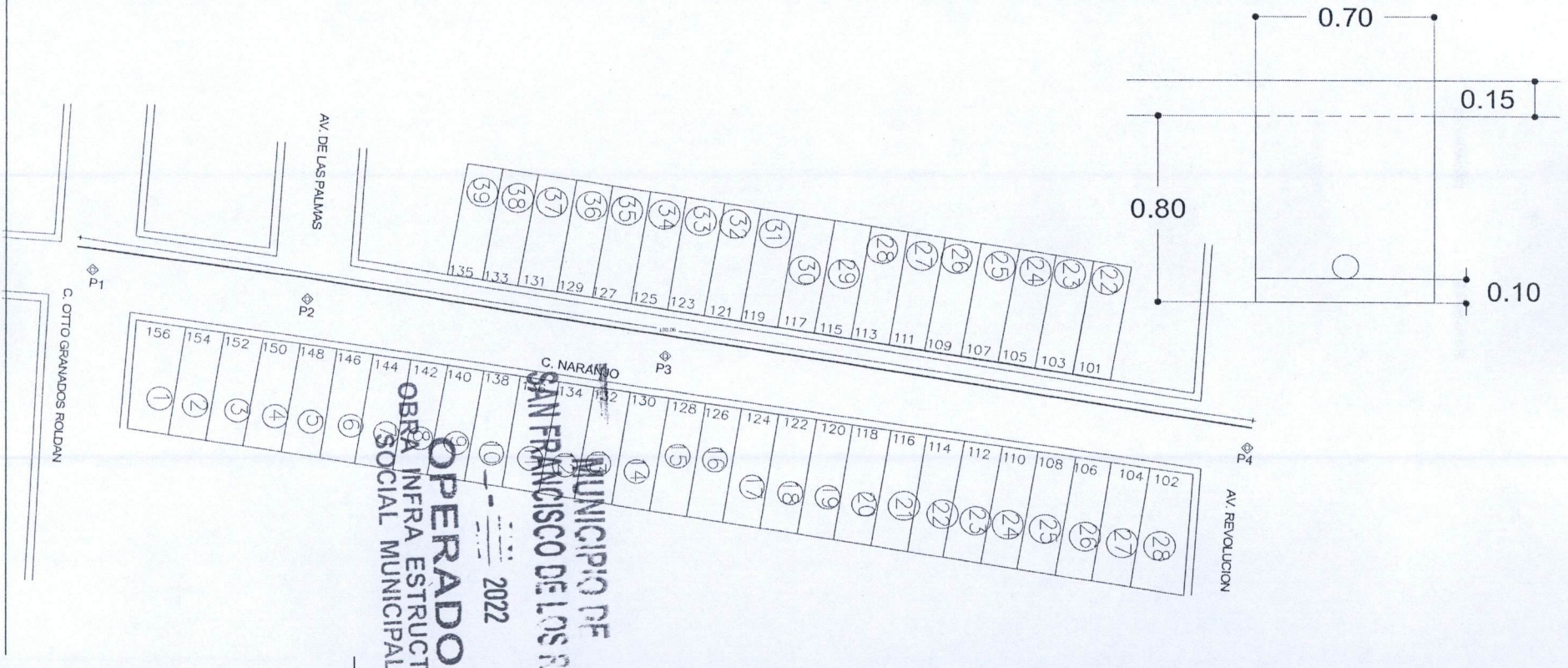

OBSERVACIONES :

RESIDENTE DE OBRA
 nombre de residente de obra
 ARTEK TECNOLOGIA INTEGRAL EN ARQUITECTURA Y CONSTRUCCIONES, S. DE R.L. DE C.V.

RESIDENTE DE SUPERVISION
 Ing. Carlos Armando Chavez Garcia
 Dir. Obras Publicas

NUMEROS GENERADORES



NO. DE OBRA:	FISMDF 015/2022
NO. DE CONTRATO:	FISMDF 015/2022
DESCRIPCIÓN:	REHABILITACIÓN DE RED DE AGUA POTABLE EN LA CALLE NARANJO ENTRE LA AVENIDA SAUCE Y CALLE LICENCIADO OTTO GRANADOS ROLDAN
UBICACIÓN:	COLONIA LOS CEDROS EN CABECERA MUNICIPAL EN EL MUNICIPIO DE SAN FRANCISCO DE LOS ROMO



ESTIMACION NO. 1

FOTOGRAFIAS

14 DEMOLICION A MAQUINA DE PAVIMENTO (CONCRETO, ASFALTO Y/O EMPEDRADO) EXISTENTE Y/O BANQUETA (DE HASTA 15 cm DE ESPESOR PROMEDIO). INCLUYE: ACARREOS DENTRO DE LA OBRA (PRIMERA ESTACION), LIMPIEZAS.

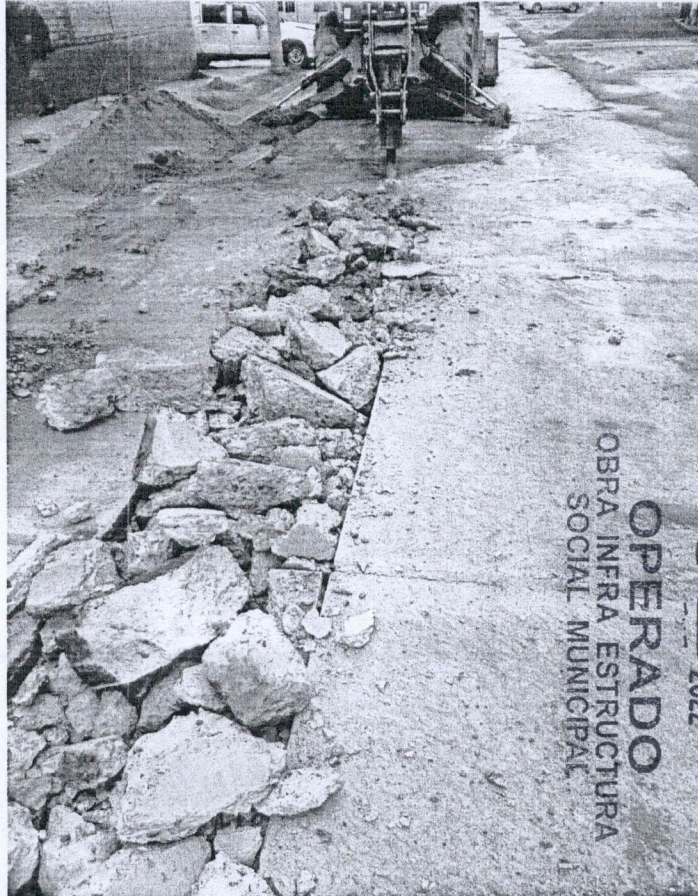

OBSERVACIONES :

RESIDENTE DE OBRA
ARQ. OSCAR EDUARDO LANDEROS RODRIGUEZ
ARTEK TECNOLOGIA INTEGRAL EN ARQUITECTURA Y CONSTRUCCIONES, S. DE R.L. DE C.V.

RESIDENTE DE SUPERVISION
Ing. Carlos Armando Chavez Garcia
Dir. Obras Publicas

NUMEROS GENERADORES



NO. DE OBRA: FIS MDF 015/2022
 NO. DE CONTRATO: FIS MDF 015/2022
 DESCRIPCIÓN: REHABILITACIÓN DE RED DE AGUA POTABLE EN LA CALLE NARANJO
 UBICACIÓN: HIDALGO

E S T I M A C I O N N O . 1

No.	CONCEPTO	UNIDAD	LOCALIZACION			LARGO	ANCHO	ALTO	PZAS	RESULTADO	ACUMULADO TOTAL	CROQUIS	FOTOGRAFIA
			EJE	TRAMO	TIPO								
15	EXCAVACIÓN DE ZANJA POR MEDIOS MECÁNICOS EN TERRENO TIPO II. INCLUYE: AFINE CON MAQUINA, MANO DE OBRA Y MATERIALES REQUERIDOS, ACARREOS DENTRO DE LA OBRA, CARGO DIRECTO POR EL COSTO DE MANO DE OBRA Y MATERIALES REQUERIDOS, EQUIPO DE SEGURIDAD, DEPRECIACION, CUALQUIER ALTURA, HERRAMIENTA Y EQUIPO NECESARIO PARA LA CORRECTA EJECUCION, LIMPIEZAS, TRABAJO TERMINADO.	M3		OTE							0.00	ANEXO	
			CV-OTTO GRAN	NO. 156	6.90	0.70	0.725	3.50	3.50				
			CV-SAUCE	NO. 154	6.90	0.70	0.725	3.50	7.00				
				NO. 152	7.40	0.70	0.725	3.76	10.76				
				NO. 150	7.60	0.70	0.725	3.86	14.62				
				NO. 148	7.60	0.70	0.725	3.86	18.47				
				NO. 146	7.60	0.70	0.725	3.86	22.33				
				NO. 144	7.60	0.70	0.725	3.86	26.19				
				NO. 142	7.60	0.70	0.725	3.86	30.04				
				NO. 140	7.60	0.70	0.725	3.86	33.90				
				NO. 138	7.60	0.70	0.725	3.86	37.76				
				NO. 136	7.68	0.70	0.725	3.90	41.66				
				NO. 134	7.68	0.70	0.725	3.90	45.55				
				NO. 132	7.60	0.70	0.725	3.86	49.41				
				NO. 130	7.50	0.70	0.725	3.81	53.22				
				NO. 128	7.50	0.70	0.725	3.81	57.02				
				NO. 126	7.50	0.70	0.725	3.81	60.83				
				NO. 124	7.50	0.70	0.725	3.81	64.64				
				NO. 122	7.50	0.70	0.725	3.81	68.44				
				NO. 120	7.50	0.70	0.725	3.81	72.25				
		NO. 118	7.60	0.70	0.725	3.86	76.10						
		NO. 116	7.60	0.70	0.725	3.86	79.96						
		NO. 114	7.70	0.70	0.725	3.91	83.87						
										A ESTA HOJA	TOTAL=	83.87	M3

OPERADO
 OBRA INFRA ESTRUCTURA
 SOCIAL MUNICIPAL
 2022
 MUNICIPIO DE
 SAN FRANCISCO DE LOS RIOS

OBSERVACIONES:

RESIDENTE DE OBRA
 nombre de residente de obra
 ARTEK TECNOLOGIA INTEGRAL EN ARQUITECTURA Y CONSTRUCCIONES, S. DE R.L. DE C.V.

RESIDENTE DE SUPERVISION
 Ing. Carlos Armando Chavez Garcia
 Dir. Obras Publicas

NUMEROS GENERADORES



NO. DE OBRA: FIS MDF 015/2022
 NO. DE CONTRATO: FIS MDF 015/2022
 DESCRIPCIÓN: REHABILITACIÓN DE RED DE AGUA POTABLE EN LA CALLE NARANJO
 UBICACIÓN: HIDALGO

E S T I M A C I O N N O . 1

No.	CONCEPTO	UNIDAD	LOCALIZACION			LARGO	ANCHO	ALTO	PZAS	RESULTADO	ACUMULADO TOTAL	CROQUIS	FOTOGRAFIA
			EJE	TRAMO	TIPO								
15	EXCAVACIÓN DE ZANJA POR MEDIOS MECÁNICOS EN TERRENO TIPO II. INCLUYE: AFINE CON MAQUINA, MANO DE OBRA Y MATERIALES REQUERIDOS, ACARREOS DENTRO DE LA OBRA, CARGO DIRECTO POR EL COSTO DE MANO DE OBRA Y MATERIALES REQUERIDOS, EQUIPO DE SEGURIDAD, DEPRECIACION, CUALQUIER ALTURA, HERRAMIENTA Y EQUIPO NECESARIO PARA LA CORRECTA EJECUCION, LIMPIEZAS, TRABAJO TERMINADO.	M3			NO. 112	7.70	0.70	0.725		3.91	83.87	ANEXO	
				NO. 110	7.70	0.70	0.725	3.91	87.78				
				NO. 108	7.70	0.70	0.725	3.91	91.68				
				NO. 106	7.60	0.70	0.725	3.91	95.59				
				NO. 104	7.60	0.70	0.725	3.86	99.45				
				NO. 102	7.50	0.70	0.725	3.86	103.31				
				PTE NO. 135	2.90	0.70	0.725	3.81	107.11				
				NO. 136	2.90	0.70	0.725	3.81	107.11				
				NO. 131	2.90	0.70	0.725	1.47	108.58				
				NO. 129	2.90	0.70	0.725	1.47	110.06				
				NO. 127	2.90	0.70	0.725	1.47	111.53				
				NO. 125	2.90	0.70	0.725	1.47	113.00				
				NO. 123	2.90	0.70	0.725	1.47	114.47				
				NO. 121	2.90	0.70	0.725	1.47	115.94				
				NO. 119	2.85	0.70	0.725	1.47	117.42				
				NO. 117	2.85	0.70	0.725	1.45	118.86				
				NO. 115	2.90	0.70	0.725	1.45	120.31				
				NO. 113	2.90	0.70	0.725	1.47	121.78				
				NO. 111	2.90	0.70	0.725	1.47	123.25				
				NO. 109	2.90	0.70	0.725	1.47	124.72				
		NO. 107	2.90	0.70	0.725	1.47	126.19						
		NO. 105	2.90	0.70	0.725	1.47	127.67						
		NO. 103	2.95	0.70	0.725	1.47	129.14						
			2.95	0.70	0.725	1.50	130.64						
						1.50	132.13						
A ESTA HOJA										TOTAL=	132.13	M3	

OPERADO
 OBRA INFRA ESTRUCTURA
 SOCIAL MUNICIPAL
 2022
 MUNICIPIO DE
 SAN FRANCISCO DE LOS RIOS

OBSERVACIONES

RESIDENTE DE OBRA
 nombre de residente de obra
 ARTEK TECNOLOGIA INTEGRAL EN ARQUITECTURA Y CONSTRUCCIONES, S. DE R.L. DE C.V.

RESIDENTE DE SUPERVISION
 Ing. Carlos Armando Chavez Garcia
 Dir. Obras Publicas

NUMEROS GENERADORES



NO. DE OBRA: FISDMF 015/2022
 NO. DE CONTRATO: FISDMF 015/2022
 DESCRIPCIÓN: REHABILITACIÓN DE RED DE AGUA POTABLE EN LA CALLE NARANJO EN
 UBICACIÓN: HIDALGO

ANEXO

E S T I M A C I O N N O . 1

No.

CROQUIS

15

EXCAVACIÓN DE ZANJA POR MEDIOS MECÁNICOS EN TERRENO TIPO II. INCLUYE: AFINE CON MAQUINA, MANO DE OBRA Y MATERIALES REQUERIDOS, ACARREOS DENTRO DE LA OBRA, CARGO DIRECTO POR EL COSTO DE MANO DE OBRA Y MATERIALES REQUERIDOS, EQUIPO DE SEGURIDAD, DEPRECIACION, CUALQUIER ALTURA, HERRAMIENTA Y EQUIPO NECESARIO PARA LA CORRECTA EJECUCION, LIMPIEZAS, TRABAJO TERMINADO.

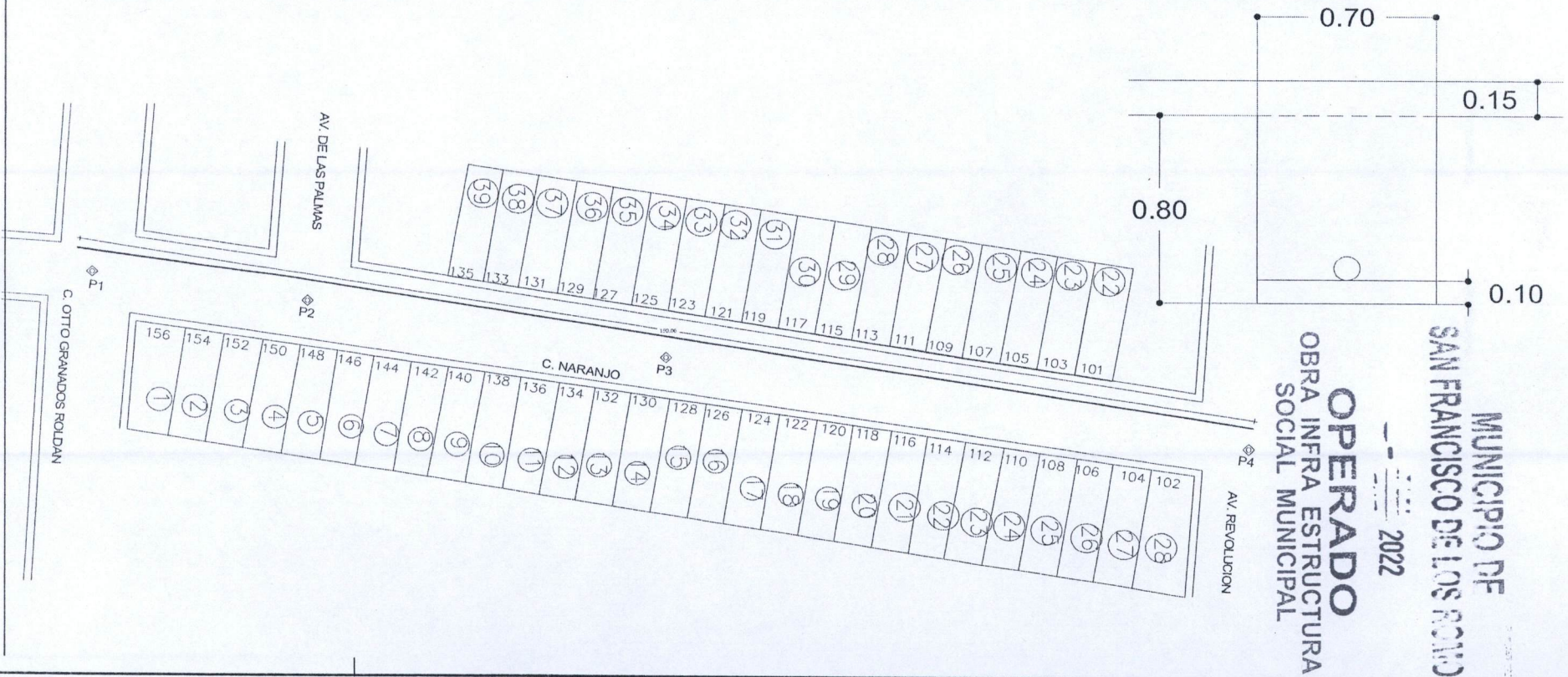

MUNICIPIO DE
 SAN FRANCISCO DE LOS RIOS
 OPERADO
 OBRA INFRA ESTRUCTURA
 SOCIAL MUNICIPAL
 2022

OBSERVACIONES :

RESIDENTE DE OBRA
 nombre de residente de obra
 ARTEK TECNOLOGIA INTEGRAL EN ARQUITECTURA Y CONSTRUCCIONES, S. DE R.L. DE C.V.

RESIDENTE DE SUPERVISION
 Ing. Carlos Armando Chavez Garcia
 Dir. Obras Publicas

NUMEROS GENERADORES



NO. DE OBRA: FISMDF 015/2022
NO. DE CONTRATO: FISMDF 015/2022
DESCRIPCIÓN: REHABILITACIÓN DE RED DE AGUA POTABLE EN LA CALLE NARANJO EN
UBICACIÓN: HIDALGO

ANEXO

E S T I M A C I O N N O . 1

No.

CROQUIS

15

EXCAVACIÓN DE ZANJA POR MEDIOS MECÁNICOS EN TERRENO TIPO II. INCLUYE: AFINE CON MAQUINA, MANO DE OBRA Y MATERIALES REQUERIDOS, ACARREOS DENTRO DE LA OBRA, CARGO DIRECTO POR EL COSTO DE MANO DE OBRA Y MATERIALES REQUERIDOS, EQUIPO DE SEGURIDAD, DEPRECIACION, CUALQUIER ALTURA, HERRAMIENTA Y EQUIPO NECESARIO PARA LA CORRECTA EJECUCION, LIMPIEZAS, TRABAJO TERMINADO.

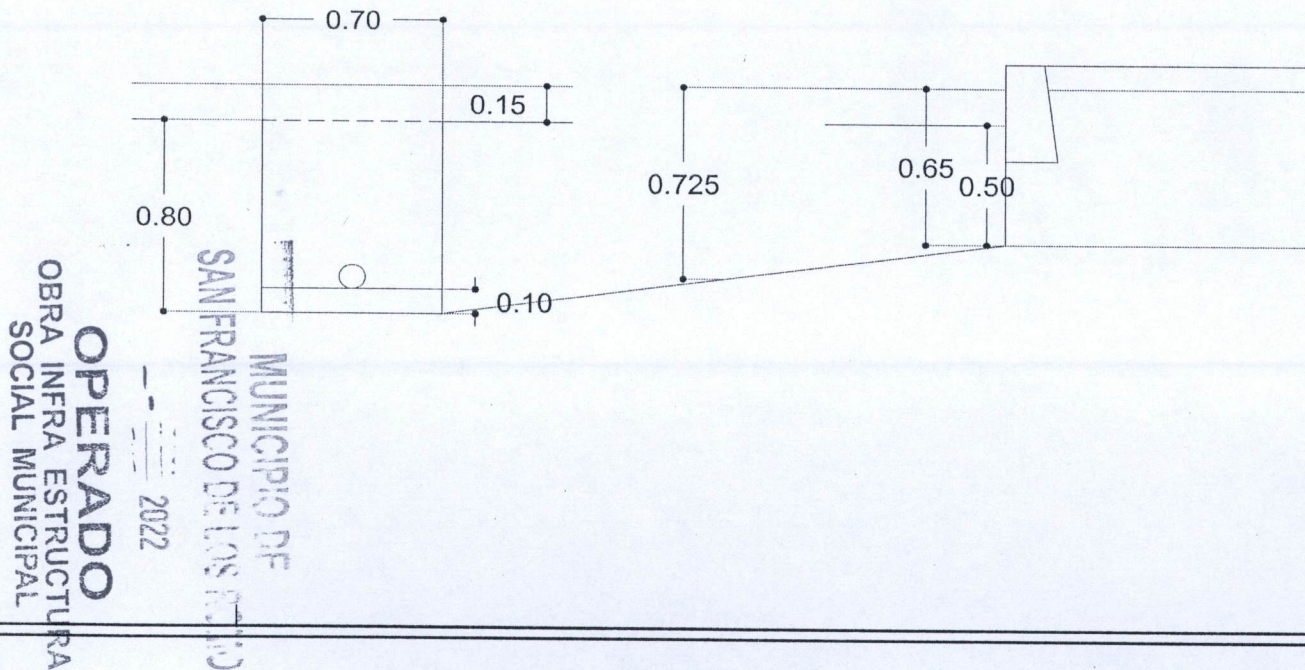

OBSERVACIONES :

RESIDENTE DE OBRA
nombre de residente de obra
ARTEK TECNOLOGIA INTEGRAL EN ARQUITECTURA Y CONSTRUCCIONES, S. DE R.L. DE C.V.

RESIDENTE DE SUPERVISION
Ing. Carlos Armando Chavez Garcia
Dir. Obras Publicas

NUMEROS GENERADORES



NO. DE OBRA:	FISMDF 015/2022
NO. DE CONTRATO:	FISMDF 015/2022
DESCRIPCIÓN:	REHABILITACIÓN DE RED DE AGUA POTABLE EN LA CALLE NARANJO ENTRE LA AVENIDA SAUCE Y CALLE LICENCIADO OTTO GRANADOS ROLDAN
UBICACIÓN:	COLONIA LOS CEDROS EN CABECERA MUNICIPAL EN EL MUNICIPIO DE SAN FRANCISCO DE LOS ROMO



Ayuntamiento de
SAN FRANCISCO DE LOS ROMO
2021 • 2024

ESTIMACION NO. 1

FOTOGRAFIAS

15 EXCAVACIÓN DE ZANJA POR MEDIOS MECÁNICOS EN TERRENO TIPO II. INCLUYE: AFINE CON MAQUINA, MANO DE OBRA Y MATERIALES REQUERIDOS, ACARREOS DENTRO DE LA OBRA, CARGO DIRECTO POR EL COSTO DE MANO DE OBRA Y MATERIALES REQUERIDOS, EQUIPO DE SEGURIDAD, DEPRECIACION, CUALQUIER ALTURA, HERRAMIENTA Y EQUIPO NECESARIO PARA LA CORRECTA EJECUCION, LIMPIEZAS, TRABAJO



OPERADO
OBRA INFRA ESTRUCTURA
SOCIAL MUNICIPAL
2022

MUNICIPIO DE
SAN FRANCISCO DE LOS ROMO

OBSERVACIONES :

RESIDENTE DE OBRA
ARQ. OSCAR EDUARDO LANDEROS RODRIGUEZ
ARTEK TECNOLOGIA INTEGRAL EN ARQUITECTURA Y CONSTRUCCIONES, S. DE R.L. DE C.V.

RESIDENTE DE SUPERVISION
Ing. Carlos Armando Chavez Garcia
Dir. Obras Publicas

NUMEROS GENERADORES



NO. DE OBRA: FIS MDF 015/2022
 NO. DE CONTRATO: FIS MDF 015/2022
 DESCRIPCIÓN: REHABILITACIÓN DE RED DE AGUA POTABLE EN LA CALLE NARANJO EN HIDALGO
 UBICACIÓN: HIDALGO

ANEXO

ESTIMACION NO. 1

No. CROQUIS

17

CARGA Y ACARREO EN CAMION AL TIRADERO OFICIAL DE MATERIAL MIXTO AL TIRADERO OFICIAL, ZONA URBANA, SUBURBANA, TERRACERIAS, ETC. (CARGA MECANICA) MEDIDO COMPACTO.

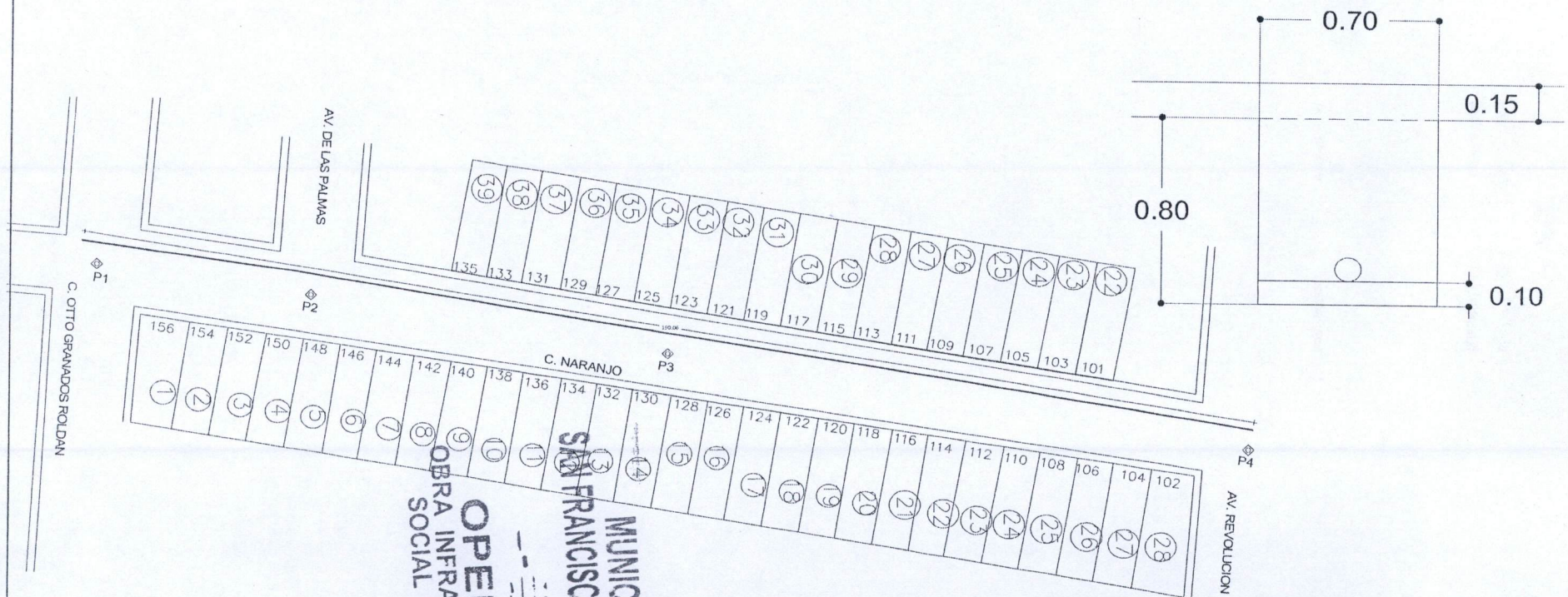

OBSERVACIONES :

RESIDENTE DE OBRA
 nombre de residente de obra
 ARTEK TECNOLOGIA INTEGRAL EN ARQUITECTURA Y CONSTRUCCIONES, S. DE R.L. DE C.V.

RESIDENTE DE SUPERVISION
 Ing. Carlos Armando Chavez Garcia
 Dir. Obras Publicas

NUMEROS GENERADORES



NO. DE OBRA: FIS MDF 015/2022
NO. DE CONTRATO: FIS MDF 015/2022
DESCRIPCIÓN: REHABILITACIÓN DE RED DE AGUA POTABLE EN LA CALLE NARANJO EN
UBICACIÓN: HIDALGO

ANEXO

E S T I M A C I O N N O . 1

No.

CROQUIS

17

CARGA Y ACARREO EN CAMION AL TIRADERO OFICIAL DE MATERIAL MIXTO AL TIRADERO OFICIAL, ZONA URBANA, SUBURBANA, TERRACERIAS, ETC. (CARGA MECANICA) MEDIDO COMPACTO.

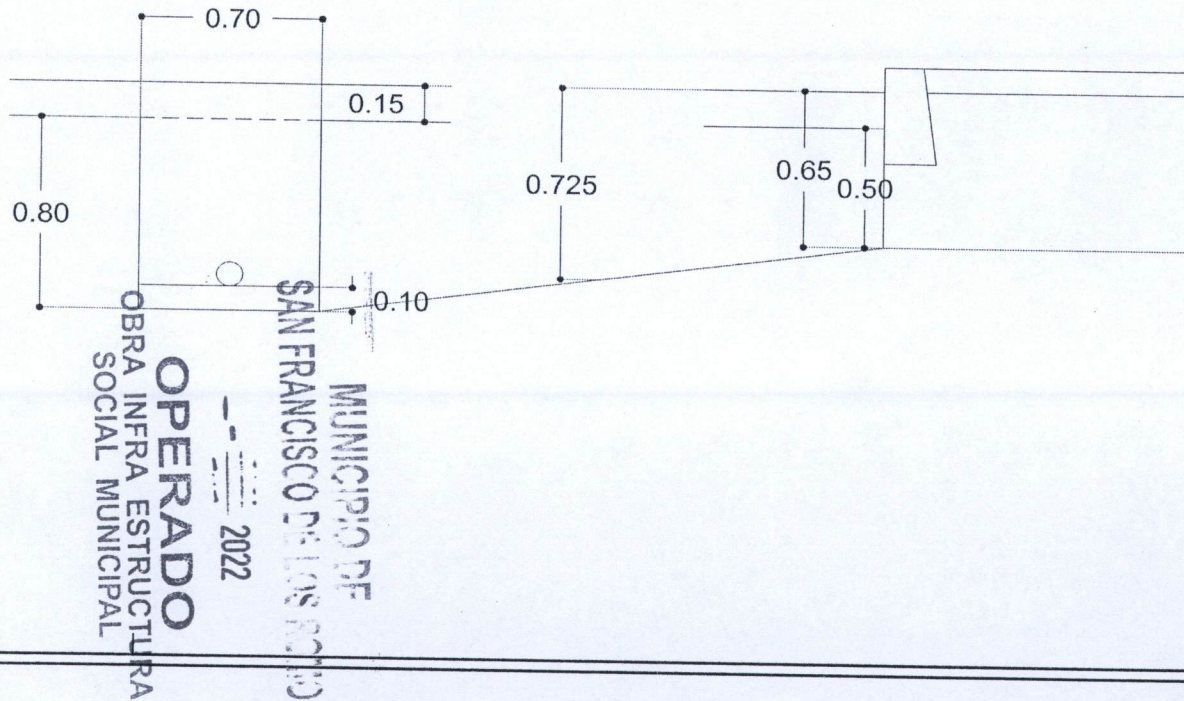

OBSERVACIONES :

RESIDENTE DE OBRA

nombre de residente de obra

ARTEK TECNOLOGIA INTEGRAL EN ARQUITECTURA Y CONSTRUCCIONES, S. DE R.L. DE C.V.

RESIDENTE DE SUPERVISION

Ing. Carlos Armando Chavez Garcia
Dir. Obras Publicas

NUMEROS GENERADORES



NO. DE OBRA:	FISMDF 015/2022
NO. DE CONTRATO:	FISMDF 015/2022
DESCRIPCIÓN:	REHABILITACIÓN DE RED DE AGUA POTABLE EN LA CALLE NARANJO ENTRE LA AVENIDA SAUCE Y CALLE LICENCIADO OTTO GRANADOS ROLDAN
UBICACIÓN:	COLONIA LOS CEDROS EN CABECERA MUNICIPAL EN EL MUNICIPIO DE SAN FRANCISCO DE LOS ROMO



ESTIMACION NO. 1

FOTOGRAFIAS

17

CARGA Y ACARREO EN CAMION AL TIRADERO OFICIAL DE MATERIAL MIXTO AL TIRADERO OFICIAL, ZONA URBANA, SUBURBANA, TERRACERIAS, ETC. (CARGA MECANICA) MEDIDO COMPACTO.

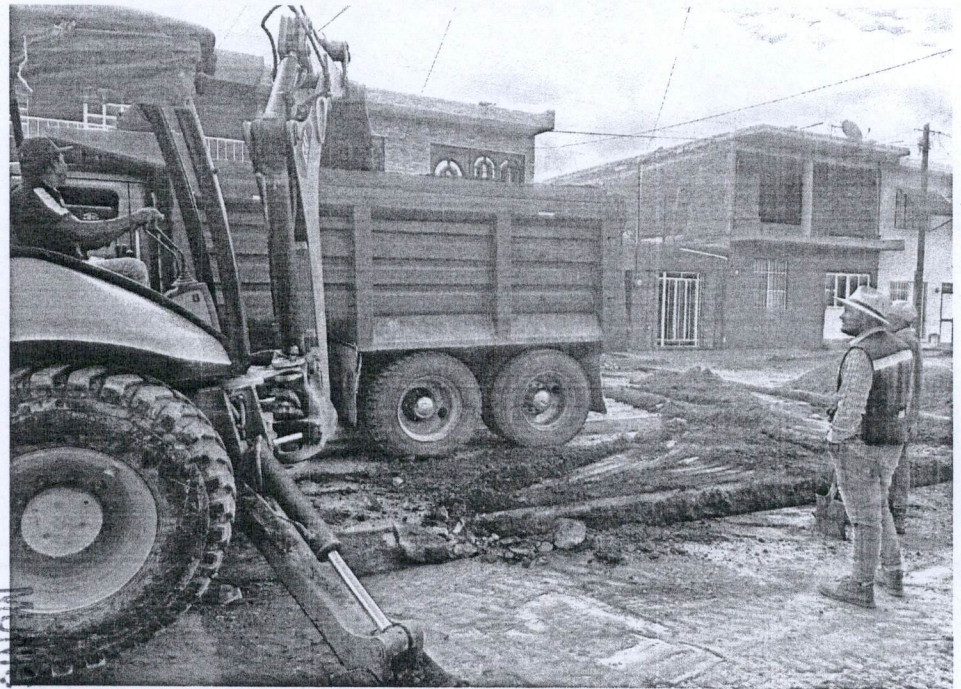
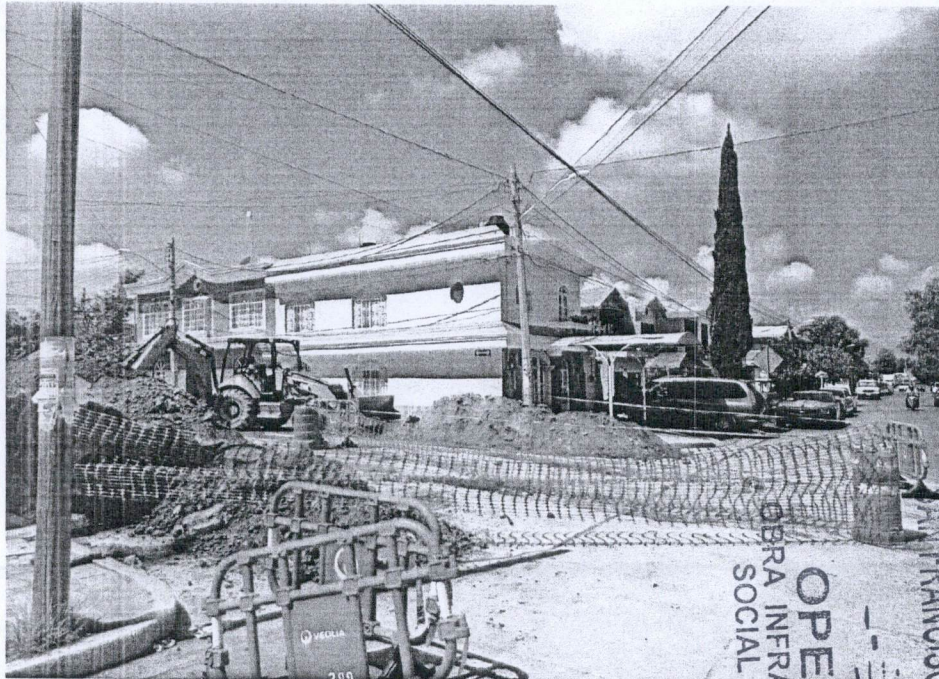

MUNICIPIO DE SAN FRANCISCO DE LOS ROMO
OPERADO
OBRA INFRA ESTRUCTURA
SOCIAL MUNICIPAL
2022

OBSERVACIONES :

RESIDENTE DE OBRA
ARQ. OSCAR EDUARDO LANDEROS RODRIGUEZ
ARTEK TECNOLOGIA INTEGRAL EN ARQUITECTURA Y CONSTRUCCIONES, S. DE R.L DE C.V.

RESIDENTE DE SUPERVISION
Ing. Carlos Amando Chavez Garcia
Dir. Obras Publicas



NO. DE OBRA: FISDMF 015/2022
 NO. DE CONTRATO: FISDMF 015/2022
 DESCRIPCIÓN: REHABILITACIÓN DE RED DE AGUA POTABLE EN LA CALLE NARANJO EN
 UBICACIÓN: HIDALGO

ANEXO

E S T I M A C I O N N O . 1

No.

CROQUIS

18

ACARREO DE MATERIAL PRODUCTO DE EXCAVACIÓN Y/O DEMOLICIÓN EN CAMIÓN DE VOLTEO A KILOMETROS SUBSECUENTES AL TIRADERO OFICIAL AUTORIZADO MÁS CERCANO, VOLUMEN MEDIDO COMPACTO.

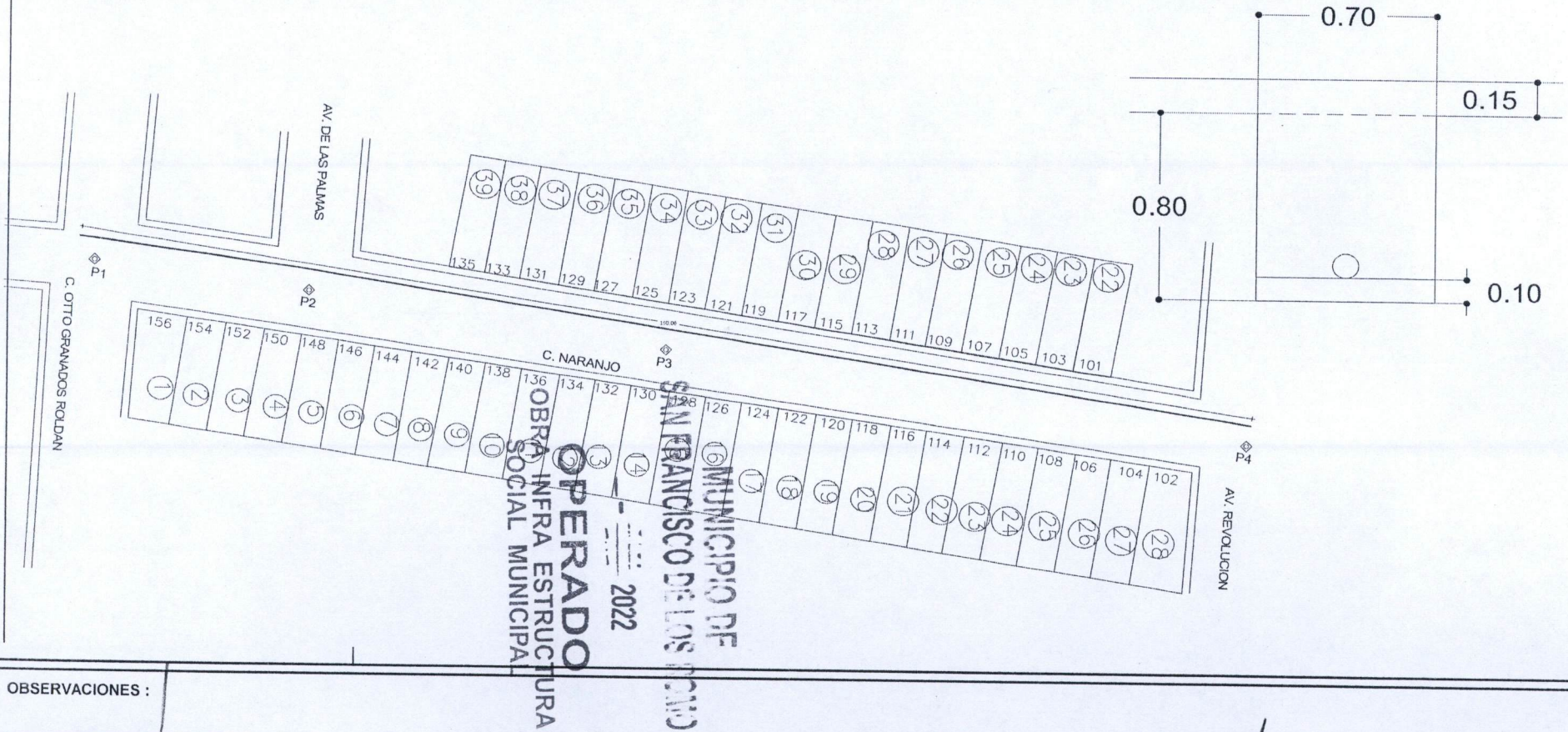

OBSERVACIONES :

RESIDENTE DE OBRA
 nombre de residente de obra
 ARTEK TECNOLOGIA INTEGRAL EN ARQUITECTURA Y CONSTRUCCIONES, S. DE R.L. DE C.V.

RESIDENTE DE SUPERVISION
 Ing. Carlos Armando Chavez Garcia
 Dir. Obras Publicas

NUMEROS GENERADORES



NO. DE OBRA: FIS MDF 015/2022
NO. DE CONTRATO: FIS MDF 015/2022
DESCRIPCIÓN: REHABILITACIÓN DE RED DE AGUA POTABLE EN LA CALLE NARANJO EN
UBICACIÓN: HIDALGO

ANEXO

E S T I M A C I O N N O . 1

No.

CROQUIS

18

ACARREO DE MATERIAL PRODUCTO DE EXCAVACIÓN Y/O DEMOLICIÓN EN CAMIÓN DE VOLTEO A KILOMETROS SUBSECUENTES AL TIRADERO OFICIAL AUTORIZADO MÁS CERCANO, VOLUMEN MEDIDO COMPACTO.

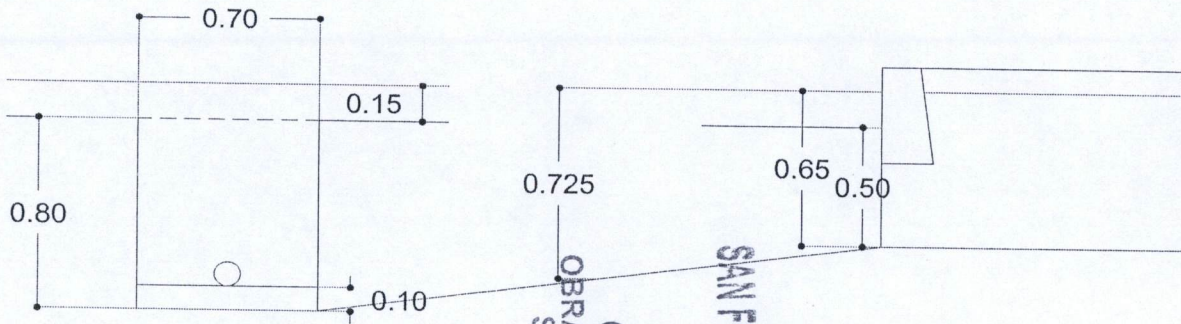

OPERADO
OBRA INFRA ESTRUCTURA
SOCIAL MUNICIPAL
MUNICIPIO DE
SAN FRANCISCO DE LOS RIOS
2022

OBSERVACIONES:

RESIDENTE DE OBRA
nombre de residente de obra

ARTEK TECNOLOGIA INTEGRAL EN ARQUITECTURA Y CONSTRUCCIONES, S. DE R.L. DE C.V.

RESIDENTE DE SUPERVISION

Ing. Carlos Armando Chavez Garcia
Dir. Obras Publicas

NUMEROS GENERADORES



NO. DE OBRA:	FISMDF 015/2022
NO. DE CONTRATO:	FISMDF 015/2022
DESCRIPCIÓN:	REHABILITACIÓN DE RED DE AGUA POTABLE EN LA CALLE NARANJO ENTRE LA AVENIDA SAUCE Y CALLE LICENCIADO OTTO GRANADOS ROLDAN
UBICACIÓN:	COLONIA LOS CEDROS EN CABECERA MUNICIPAL EN EL MUNICIPIO DE SAN FRANCISCO DE LOS RÍOS



ESTIMACION NO. 1

FOTOGRAFIAS

18

ACARREO DE MATERIAL PRODUCTO DE EXCAVACIÓN Y/O DEMOLICIÓN EN CAMIÓN DE VOLTEO A KILOMETROS SUBSECUENTES AL TIRADERO OFICIAL AUTORIZADO MÁS CERCANO, VOLUMEN MEDIDO COMPACTO.



MUNICIPIO DE
SAN FRANCISCO DE LOS RÍOS
2022
OPERADO
POR LA INFRA ESTRUCTURA
SOCIAL MUNICIPAL

OBSERVACIONES :

RESIDENTE DE OBRA
ARQ. OSCAR EDUARDO LANDEROS RODRIGUEZ
ARTEK TECNOLOGIA INTEGRAL EN ARQUITECTURA Y CONSTRUCCIONES, S. DE R.L DE C.V.

RESIDENTE DE SUPERVISION
Ing. Carlos Armando Chavez Garcia
Dir. Obras Publicas

BITÁCORA DE OBRA

HOJA _____

CONTRATO FISMDF 015/2022

OBRA FISMDF 015/2022

Nota

20 de Septiembre del 2022

Con esta fecha se concluye la revisión del resumen y números generadores de obra correspondientes a la estimación (uno) con periodo del 17 de agosto del 2022 al 31 de Agosto del 2022, se autoriza bajo la siguiente estructura

Monto Base	\$ 75,288.04
Amortización Anticipada (-)	\$ 37,644.02
Subtotal con I.V.A.	\$ 43,667.06
Retenación (-)	\$ 752.89
Total a Pagar	\$ 42,914.17

USO DE BITÁCORA

MUNICIPIO DE
SAN FRANCISCO DE LOS RÍOS

2022

OPERADO
OBRA INFRA ESTRUCTURA
SOCIAL MUNICIPAL