



Usu: SuSaNa  
Rep: rptPoliza

**Municipio de San Francisco de los Romo**  
**ESTADO DE AGUASCALIENTES**

Póliza: C04247 Del 08/11/2022



Fecha y hora de Impresión | 09/nov./2022 04:16 p. m.  
Página | 1

Concepto: FISM 2022 PAGADO EST 4 OBRA FIS MDF 016/2022 REHABILITACION DE RED DE AGUA POTABLE EN LA CALLE ARGENT. GP Folio: 308

Beneficiario: O.L. DISEÑO Y URBANIZACION, S.A. DE C.V.

No	Cuenta	Descripción de la cuenta	Cargo	Abono	Concepto del movimiento
0001	8270-2501-K023-J04-61402-2	CONSTRUCCIÓN Y/O	\$281,047.90		GP Folio: 308
0002	8260-2501-K023-J04-61402-2	CONSTRUCCIÓN Y/O		\$281,047.90	GP Folio: 308
0003	2113-000711	O.L. DISEÑO Y URBANIZACION,	\$281,047.90		GP Folio: 308
0004	1112-003-002	Bancomer Cta. 011793039-9 FISM		\$138,101.12	GP Folio: 308
0005	1134-003-007	O. L. Diseño y Urbanizacion, SA de		\$140,523.95	FISM 2022 PAGADO EST 4 OBRA FIS MDF 016/2022
0006	2117-9-005-001	0.1% COLEGIO DE		\$242.28	FISM 2022 PAGADO EST 4 OBRA FIS MDF 016/2022
0007	2117-9-005-002	0.2% ORGANO SUPERIOR DE		\$484.57	FISM 2022 PAGADO EST 4 OBRA FIS MDF 016/2022
0008	2117-9-005-003	0.2% INST. DE CAPACIT. DE LA		\$484.57	FISM 2022 PAGADO EST 4 OBRA FIS MDF 016/2022
0009	2117-9-005-004	0.5% CONTRALORIA MUNICIPAL		\$1,211.41	FISM 2022 PAGADO EST 4 OBRA FIS MDF 016/2022
<b>Sumas iguales =&gt;</b>			<b>\$62,095.80</b>	<b>\$62,095.80</b>	

MUNICIPIO DE  
SAN FRANCISCO DE LOS ROMO  
-- 2022  
**OPERADO**  
OBRA INFRA ESTRUCTURA  
SOCIAL MUNICIPAL

**BBVA**

Fecha y hora de consulta

08/11/2022 1:07:23 PM

Contrato

00796395

Nombre del Cliente

MUNICIPIO DE SAN FRANCISCO  
DE LOS ROMO

BBVA Net Cash - Pagos Interbancarios

**Operación autorizada**

Transferencia en proceso de validación y aplicación.

**Datos del firmante**

Usuario: ADMIN1

Poder: 100%

**Datos de la operación**

Tipo de operación: Pago Interbancario

Descripción: EST 4 FIS MDF 016

Importe de la operación: 138,101.12 MXP

Cuenta de retiro: 0117930399

Cuenta de depósito: 030010652246002018

Divisa de la cuenta: MXP

Divisa de la cuenta: MXP

Titular de la cuenta: MUNICIPIO DE SAN FRA  
NCISCO DE LOS ROMOTitular de la cuenta: O L DISEÑO Y URBANIZACION  
SA D

Nombre banco destino: BAJIO

Fecha de creación: 08/11/2022

Fecha de aplicación: 08/11/2022

Concepto de pago: PAGO EST 4 FIS MDF 11-016

Referencia numérica: 081122

Instrumento de seguridad: ASD 6550927880

Hora de captura en el canal: 13:07:13

**Datos de confirmación de la transferencia**

Folio interbancario: 0000782444

Clave de rastreo: 002601002211080000782444

Folio de firma: 0053868024

Folio único: 1401202211081307130053868024

**Estado operación**

Porcentaje Firmado: 100%

Estado: Operado

**Detalle de firmas**

Acción	Usuario	Porcentaje aportado	Fecha
CREO	ADMIN1	--- %	08/11/2022
FIRMO	ADMIN1	100 %	08/11/2022

O.L. DISEÑO Y URBANIZACION SA DE CV

CFDI versión 3.3

R.F.C.: ODU110201AR0  
 Régimen Fiscal: 601 General de Ley Personas Morales

Lugar de Expedición: CALLE SOLEADO 409, COL. VISTA DEL SOL  
 AGUASCALIENTES, AGS. C.P. 20266, Tel.

Tipo de Comprobante: P Pago  
 Fecha: 000032  
 Fecha y Hora de Emisión: 11-11-2022T15:19:24  
 Fecha y Hora de Timbrado: 11-11-2022T15:20:35  
 Número de Certificado: 00001000000506532310

Receptor: MUNICIPIO DE SAN FRANCISCO DE LOS ROMO  
 Identificación: FRANCISCO ROMO JIMENEZ 102 COL. SAN JOSE DE BUENAVISTA C.P. 20300  
 Teléfono: SAN FRANCISCO DE LOS ROMO, AGUASCALIENTES  
 Email: arq.bsalazar@gmail.com

Uso de CFDI: P01 Por definir Moneda: XXX Tipo de Relación: CFDI Relacionado:

Clave SAT	Unidad SAT	Descripción	Cantidad	Valor Unitario	Importe
84111506	ACT	PAGO	1.00	0.00	0.00
Importe con IVA:					00/100 MXN
Subtotal:					0.00
Total:					0.00

UUID: e71c3475-0e5d-453e-a5d3-eab679080776  
 Número de Certificado del SAT: 00001000000509846663  
 RFC Proveedor Certificado: LSO1306189R5

Cadena Original: 717871e3b7d4e5d-403e-406d-406d-790807762022-11-11T15:20:35;SO1306189R5P8H4pWgH4Hw4y-5v8BDTe5mVhQpWZT3o1Pa8aHaG5s7v78

Sello Digital del Emisor: XENW6WpHhHw4y-5v8BDTe5mVhQpWZT3o1Pa8aHaG5s7v78e-HYDGCN1wA7DpRg98eAeYOQy6z2n0CPR1z4xQy3UL79w5ZBAp0hOUgRcc07

Sello Digital del SAT: pULdV8x0dTYuTY6AAKsac0RA888RyYgWuPzNpCf908aJ2C8zDFE2X07m16ozDy5d7v0bR6nd6Q8fa30R1s70NvNDru76BYANdUGcmHgMFWhym

Complemento para Recepción de Pagos versión 1.0

Fecha del Pago: 08/11/2022 Número de Operación:  
 Hora del Pago: 12:00:00 Cuenta con la que se realizó el Pago: 0117930399  
 Forma de Pago: 03 Transferencia electrónica de fondos RFC del Banco ordenante del Pago: BBA940707IE1  
 Moneda: MXN Banco ordenante Extranjero:  
 Tipo de Cambio: Cuenta del Beneficiario: 0652246002  
 Importe del Pago: 138,101.12 RFC del Banco destino del Pago: BBA940707IE1



Tipo de Cadena de Pago:  
 Certificado que corresponde al Pago:  
 Cadena Original del Comprobante del Pago:  
 Sello Digital asociado al Pago:  
 Comprobantes Pagados:

Folio	UUID	Moneda	Tipo de Cambio	Método de Pago	Participación	Saldo Anterior	Importe Pagado	Saldo Resultante
000167	72441000-faa8-4cb7-a491-e6db04a2d07e	MXN	1.000000	PPD	5	212,104.11	138,101.12	74,002.99

MUNICIPIO DE SAN FRANCISCO DE LOS ROMO, AGS.  
**PAGADO FINANZAS**

MUNICIPIO DE SAN FRANCISCO DE LOS ROMO  
 2022  
**OPERADO**  
 OBRA INFRA ESTRUCTURA SOCIAL MUNICIPAL

**DIRECCION DE OBRAS PÚBLICAS**  
CÉDULA DE SEGUIMIENTO A ESTIMACIONES DE OBRA

Ayuntamiento de  
**SAN FRANCISCO DE LOS ROMO**  
2021 • 2024



DATOS GENERALES									
CONTRATISTA: <u>O.L. DISEÑO y URBANIZACION, S.A. de C.V.</u>					N° DE CONTRATO: <u>F15MDF 016/2022</u>				
SUPERVISOR <u>Carlos Armando Chavez Garcia</u>					N° DE OBRA: <u>F15MDF 016/2022</u>				
OBRA: <u>Rehabilitación de Red de Agua Potable en la Calle Argentina entre la Calle Mexico y Calle Bolivia</u>					N° DE FACTURA: <u>000167</u>				
FECHA DE CORTE: DEL: <u>19/09/2022</u> AL: <u>03/10/2022</u>					N° DE ESTIMACION: <u>4 (control)</u>				
					IMPORTE LIQUIDO: <u>\$140,523.95</u>				
FORMATO DE NUMEROS GENERADORES									
INGRESO	REVISIÓN	NOTA			CAPTURA EN SISTEMA	ENTREGA DE PRE-FACTURA			
<u>[Firma]</u>	<u>[Firma]</u>	Sr. contratista regrese esta cédula con la estimación original de lo contrario no se le dara tramite			<u>[Firma]</u>	Sr. [Firma]			
<u>04/10/2022</u>	<u>19/10/2022</u>				<u>19/10/2022</u>				
CONTRATISTA	SUPERVISOR				SUPERVISOR	SUPERVISOR			
FORMATO DE ESTIMACION									
INGRESO	REGISTRO		SUPERVISOR			OPERADO OBRA INFRA ESTRUCTURA MUNICIPAL			
<u>[Firma]</u>	<u>[Firma]</u>	<u>[Firma]</u>	<u>[Firma]</u>	<u>[Firma]</u>	<u>[Firma]</u>				
<u>07/11/2022</u>	<u>07/11/22</u>	<u>07/11/22</u>	<u>07/11/2022</u>	<u>07/11/2022</u>	<u>07/11/2022</u>				
CONTRATISTA	CONTROL DE ESTIMACIONES		RECIBIDO	AUTORIZADO		JEFE DE DEPARTAMENTO ARO. ALFREDO FLORES MARMOLEJO <u>07/11/22</u> <u>07/11/22</u> RECIBIDO   AUTORIZADO			
DEVOLUCION			CONTENIDO						
FECHA DE DEVOLUCION: <u>19/10/2022</u>			CÁRATULA RESUMEN CONCEPTOS ESTADO DE CUENTA CONCENTRADO DE CONCEPTOS (FIN) GENERADORES Y RESUMEN CROQUIS FOTOGRAFIAS ANALISIS PRECIO UNITARIO REPORTE(S) DE LABORATORIO FIANZA(S) (FIN) NOTA DE BITACORA DE OBRA						
FECHA DE REINGRESO: <u>07/11/2022</u>									
MOTIVO DE LA DEVOLUCION: <u>falta soporte en generadores</u>									
			DIRECTOR GENERAL ING. JOSÉ DE JESÚS CHÁVEZ GARCÍA <u>07/11/22</u> <u>07/11/22</u> RECIBIDO   AUTORIZADO						
			FINANZAS RECIBIDO   AUTORIZADO						
TRAMITE DE PAGO									
FECHA DE INICIO DE TRAMITE EN DOP-SFR			FIRMA DEL DIRECTOR			OFICIO DE LIBERACION			FECHA DE ENTREGA
<u>04</u>	<u>10</u>	<u>22</u>	<u>[Firma]</u>	<u>07</u>	<u>11</u>	<u>22</u>	<u>07</u>	<u>11</u>	<u>22</u>
DÍA:	MES:	AÑO:	DÍA:	MES:	AÑO:	DÍA:	MES:	AÑO:	DIRECCIÓN DE EGRESOS.

**PRE-FACTURA**  
**Normal**



PRE-FACTURA DEL CONTRATISTA: O.L. DISEÑO Y URBANIZACION, S.A. DE C.V. (330)

A NOMBRE DE: MUNICIPIO DE SAN FRANCISCO DE LOS ROMO  
 RFC: MSF920130TQ9  
 DIRECCION: FCO ROMO JIMENEZ 102, SAN JOSE DE BUENAVISTA, SAN FRANCISCO DE LOS ROMOS,  
 CIUDAD: MUNICIPIO DE SAN FRANCISCO DE L ESTADO: AGUASCALIENTES

DESCRIPCION

PAGO DE LA ESTIMACION No. 4 Del 19 Sep 2022 al 03 Oct 2022  
 DE LA OBRA: REHABILITACIÓN DE RED DE AGUA POTABLE EN LA CALLE ARGENTINA ENTRE LA CALLE MÉXICO Y CALLE BOLIVIA  
 UBICADA EN: COLONIA PANAMERICANO CABECERA MUNICIPAL EN EL MUNICIPIO DE SAN FRANCISCO DE LOS ROMO EN EL ESTADO  
 CON AMPARO DEL CONTRATO No.: FISMDF 016/2022  
 DE FECHA: 18/07/2022  
 BAJO LA SIGUIENTE ESTRUCTURA:

MONTO BASE	\$242,282.69
AJUSTE DE COSTOS (+)	\$0.00
AMORTIZACION DE ANTICIPO (-)	\$121,141.35
<b>SUBTOTAL</b>	<b>\$121,141.34</b>
IVA (+)	\$19,382.61
<b>SUBTOTAL CON IVA</b>	<b>\$140,523.95</b>

Inversion Fondo de Aportaciones para la Infraestructura Social Municipal y de las Demarcaciones territoriales del Distrito Federal 2022  
 Programa SC AGUA POTABLE  
 SubPrograma 01 REHABILITACION  
 Obra. FISMDF 016/2022 REHABILITACIÓN DE RED DE AGUA POTABLE EN LA CALLE ARGENTINA ENTRE LA CALLE MÉXICO Y CALLE  
 Localizacion COLONIA PANAMERICANO CABECERA MUNICIPAL EN EL MUNICIPIO DE SAN FRANCISCO DE LOS ROMO EN EL ESTADO DE

CAPACITACION DE LOS TRABAJADORES DEL CONTRATISTA	\$484.57 (0.20%)
COLEGIOS DE PROFESIONISTAS SEGUN CORRESPONDA	\$242.28 (0.10%)
SECRETARIA DE LA FUNCION PUBLICA	\$0.00 (0.00%)
FISCALIZACION DEL H. CONGRESO DEL ESTADO	\$484.57 (0.20%)

TOTAL DE RETENCIONES (-)	\$2,422.83
SANCION POR RETRASO (-)	\$0.00
<b>SUBTOTAL MENOS RETENCIONES</b>	<b>\$138,101.12</b>
RETENCION POR RETRASO(-)	\$0.00
REINTEGRO POR RETENCION	\$0.00
OTRAS SANCIONES(-)	\$0.00
<b>TOTAL A PAGAR</b>	<b>\$138,101.12</b>

Avance Fisico Real % INSPECCION DE VIGILANCIA PARA LA CONTRALORIA \$1,211.41 (0.50%)  
 Avance Fisico Programado % SERVICIOS RELATIVOS ALAS CONSTRUCCIONES \$0.00  
 Fecha Terminación Prog. \$2,422.83

CIENTO TREINTA Y OCHO MIL CIENTO UNO PESOS 12/100 M.N.

OPERADO  
 OBRA INFRA ESTRUCTURA  
 SOCIAL MUNICIPAL  
 2022  
 MUNICIPIO DE  
 SAN FRANCISCO DE LOS ROMO

## ESTADO DE CUENTA

Obra.	FISMDF 016/2022 REHABILITACIÓN DE RED DE AGUA POTABLE EN LA CALLE ARGENTINA ENTRE LA CALLE MÉXICO Y CALLE BOLIVIA	Total Contrato	853,632.47
Localización	COLONIA PANAMERICANO CABECERA MUNICIPAL EN EL MUNICIPIO DE SAN FRANCISCO DE LOS ROMO EN EL ESTADO DE	Total Ampliaciones	12,162.51
Fuente Financ.	Fondo de Aportaciones para la infraestructura So	Total Contratado	865,794.98
Programa	SC AGUA POTABLE	Anticipo ( 50 )%	426,816.24
SubPrograma	01 REHABILITACION	Estimado Anterior	637,807.22
Contratista	O.L. DISEÑO Y URBANIZACION, S.A. DE C.V. (330) REHABILITACIÓN DE RED DE AGUA POTABLE EN LA CALLE ARGENTINA ENTRE LA CALLE MÉXICO Y	Esta Estimacion	<b>140,523.95</b>
Contrato	FISMDF 016/2022 CALLE BOLIVIA	Total Estimado	778,331.17
Estimacion No.	4 Del 19 Sep 2022 al 03 Oct 2022	Total por Estimar	87,463.81

No. Estimac.	Período	Importe Estimacion	Amortizacion de Anticipo(-)	Anticipo por Amortizar	IVA (+)	Cargo a la Obra	DEDUCCIONES (-)						Retencion (-)	Reintegro (+)	Sanciones (-)	Importe a Pagar
							CMIC(0)	Coop.Prof.(0)	SFP(0.5)	Comp. Edo.(0.2)	Municipal	ISRuOtro(0)				
Anticipo				367,945.03	58,871.21	426,816.24										426,816.24
1	Del 05 Ago 2022 al 19 Ago	141,838.69	70,919.35	297,025.68	11,347.09	82,268.43	283.68	141.84	0.00	283.68	709.19	0.00	0.00	0.00	0.00	80,848.04
2	Del 20 Ago 2022 al 03 Sep	19,821.97	9,910.99	287,114.69	1,585.76	11,496.74	39.84	19.82	0.00	39.84	99.11	0.00	0.00	0.00	0.00	11,298.53
3	Del 04 Sep 2022 al 18 Sep	202,116.92	101,058.46	186,058.23	16,169.35	117,227.81	404.23	202.12	0.00	404.23	1,010.58	0.00	0.00	0.00	0.00	115,206.65
4	Del 19 Sep 2022 al 03 Oct	242,282.69	121,141.35	64,914.88	19,382.61	140,523.95	484.57	242.28	0.00	484.57	1,211.41	0.00	0.00	0.00	0.00	138,101.12
<b>TOTALES</b>		<b>606,060.27</b>	<b>303,030.15</b>			<b>778,331.17</b>	<b>1,212.12</b>	<b>606.06</b>	<b>0.00</b>	<b>1,212.12</b>	<b>3,030.29</b>	<b>0.00</b>	<b>0.00</b>	<b>0.00</b>	<b>0.00</b>	<b>772,270.58</b>

[Handwritten Signature]

[Handwritten Signature]

**MUNICIPIO DE**  
**SAN FRANCISCO DE LOS ROMO**  
 2022  
**OPERADO**  
**OBRA INFRA ESTRUCTURA**  
**SOCIAL MUNICIPAL**

## RESUMEN DE ESTIMACION

Obra.	FISMDF 016/2022 REHABILITACIÓN DE RED DE AGUA POTABLE EN LA CALLE ARGENTINA ENTRE LA CALLE MÉXICO Y CALLE BOLIVIA	Total Contrato	\$853,632.47
Localización	COLONIA PANAMERICANO CABECERA MUNICIPAL EN EL MUNICIPIO DE SAN FRANCISCO DE LOS ROMO EN EL ESTADO DE	Total Ampliaciones	\$12,162.51
Fuente Financ.	Fondo de Aportaciones para la Infraestructura Social Municipal y de las Demarcaciones territoriales del Distrito Federal.	Total Contratado	\$865,794.98
Programa	SC AGUA POTABLE	Anticipo ( 50 )%	\$426,816.24
SubPrograma	01 REHABILITACION	Estimado Anterior	\$637,807.22
Supervisor	CARLOS ARMANDO CHÁVEZ GARCÍA (CAGC9207139Q5)	Esta Estimacion	<b>\$140,523.95</b>
Contratista	O.L. DISEÑO Y URBANIZACION, S.A. DE C.V. (330)	Total Estimado	\$778,331.17
Contrato	FISMDF 016/2022 REHABILITACIÓN DE RED DE AGUA POTABLE EN LA CALLE ARGENTINA ENTRE LA CALLE MÉXICO	Saldo por Estimar	\$87,463.81
Estimacion No.	4 Y CALLE BOLIVIA		
Recibí de	MUNICIPIO DE SAN FRANCISCO DE LOS ROMO la Cantidad de: \$140,523.95 CIENTO CUARENTA MIL QUINIENTOS VEINTITRES PESOS 95/100 M.N.		

<u>GRUPO</u>	<u>PARTIDA</u>		
* REHABILITACIÓN DE RED DE AGUA POTABLE EN LA CALLE ARGENTINA ENTRE LA CALLE MÉXICO Y CALLE BOLIVIA			\$242,282.69
- TOMAS DOMICILIARIAS			\$27,744.12
- RED DE AGUA POTABLE			\$47,982.73
- GUARNICIONES, BANQUETAS Y PAVIMENTO			\$166,555.84
Fecha Terminación Prog.			
		<b>SUMA</b>	<b>\$242,282.69</b>
		AJUSTE DE COSTOS (+)	\$0.00
		AMORTIZACION DE ANTICIPO (-)	\$121,141.35
		<b>SUBTOTAL</b>	<b>\$121,141.34</b>
		IVA (+)	\$19,382.61
		<b>SUBTOTAL CON IVA</b>	<b>\$140,523.95</b>

**MUNICIPIO DE**  
**SAN FRANCISCO DE LOS ROMO**  
**OPERADO**  
**OBRA INFRA ESTRUCTURA**  
**SOCIAL MUNICIPAL**  
 2022

O.L. DISEÑO Y URBANIZACION, S.A. DE C.V. (ODU110201AR0)  
 Contratista

INGENIERO CARLOS ARMANDO CHÁVEZ GARCÍA  
 (CAGC9207139Q5)  
 SUPERVISOR

# CONCEPTOS DE ESTIMACION

Normal



Obra. FISMDF 016/2022 REHABILITACIÓN DE RED DE AGUA POTABLE EN LA CALLE ARGENTINA ENTRE LA CALLE MÉXICO Y CALLE BOLIVIA	Total Contrato \$853,632.47
Localización COLONIA PANAMERICANO CABECERA MUNICIPAL EN EL MUNICIPIO DE SAN FRANCISCO DE LOS ROMO EN EL ESTADO DE	Total Ampliaciones \$12,162.51
Fuente Financ. Fondo de Aportaciones para la Infraestructura Social Municipal y de las Demarcaciones territoriales del Distrito Federal.	Total Contratado \$865,794.98
Programa SC AGUA POTABLE	Anticipo ( 50 )% \$426,816.24
SubPrograma 01 REHABILITACION	Estimado Anterior \$637,807.22
Supervisor CARLOS ARMANDO CHÁVEZ GARCÍA (CAGC9207139Q5)	Esta Estimacion <b>\$140,523.95</b>
Contratista O.L. DISEÑO Y URBANIZACION, S.A. DE C.V. (330)	Total Estimado \$778,331.17
Contrato FISMDF 016/2022 REHABILITACIÓN DE RED DE AGUA POTABLE EN LA CALLE ARGENTINA ENTRE LA CALLE MÉXICO Y CALLE BOLIVIA	Saldo por Estimar \$87,463.81
Estimacion No. 4 Del 19 Sep 2022 al 03 Oct 2022	
Recibi de MUNICIPIO DE SAN FRANCISCO DE LOS ROMO la Cantidad de: \$140,523.95 CIENTO CUARENTA MIL QUINIENTOS VEINTITRES PESOS 95/100 M.N.	

No.	Concepto	Unid. Med	Volumen					Precio Contratado	Importe
			Contratado	Acumulado	Anterior	Actual	Excedente		

GRUPO: REHABILITACIÓN DE RED DE AGUA POTABLE EN LA CALLE ARGENTINA ENTRE LA CALLE MÉXICO Y CALLE BOLIVIA COLONIA PANAMERICANO CABECERA MUNICIPAL EN EL MUNIC

PARTIDA: RED DE AGUA POTABLE

5	EXCAVACIÓN DE ZANJA POR MEDIOS MECÁNICOS EN TERRENO TIPO II. INCLUYE: AFINE CON MAQUINA, MANO DE OBRA Y MATERIALES REQUERIDOS, ACARREOS DENTRO DE LA OBRA, CARGO DIRECTO POR EL COSTO DE MANO DE OBRA Y MATERIALES REQUERIDOS, EQUIPO DE SEGURIDAD, DEPRECIACION, CUALQUIER ALTURA, HERRAMIENTA Y EQUIPO NECESARIO PARA LA CORRECTA EJECUCION, LIMPIEZAS, TRABAJO TERMINADO.	M3	243.85	157.16	110.60	46.66		\$77.71	\$3,618.18
6	CARGA Y ACARREO EN CAMION AL TIRADERO OFICIAL DE MATERIAL MIXTO AL TIRADERO OFICIAL, ZONA URBANA, SUBURBANA, TERRACERIAS, ETC. (CARGA MECANICA) MEDIDO COMPACTO.	M3	280.42	206.59	160.03	46.56		\$36.77	\$1,712.01
7	ACARREO DE MATERIAL PRODUCTO DE EXCAVACIÓN Y/O DEMOLICIÓN EN CAMIÓN DE VOLTEO A KILOMETROS SUBSECUENTES AL TIRADERO OFICIAL AUTORIZADO MÁS CERCAÑO. VOLUMEN MEDIDO COMPACTO.	M3/KM	1,121.68	764.39	592.12	172.27		\$14.84	\$2,556.49
8	PLANTILLA CON ARENA CON UN ESPESOR DE 10 CM. INCLUYE: ACOMODADO Y COMPACTADO ASÍ COMO ACARREO LIBRE A UNA DISTANCIA DE 20 M, FOJADO LA CONCHA PARA ASENTAMIENTO DE CAMPANA.	M3	25.56	18.40	12.95	5.45		\$688.16	\$3,750.47
9	RELLENO DE TEPETATE COMPACTADO AL 90% DE SU PVSIM CON BAILARINA EN CAPAS DE HASTA 20 cm. DE ESPESOR. INCLUYE: SUMINISTRO DE TEPETATE, AGUA LE NECESARIA, MEDIDO COMPACTO, SELECCIÓN DEL MATERIAL, TENIDO, PAPEADO DE MATERIAL,, ACARREOS DENTRO DE LA OBRA, LIMPIEZAS.	M3	169.03	97.73	68.68	29.05		\$372.72	\$10,827.52
10	RELLENO DE TEPETATE COMPACTADO AL 95% DE SU PVSIM CON BAILARINA EN CAPAS DE HASTA 20 cm. DE ESPESOR. INCLUYE: SUMINISTRO DE TEPETATE, AGUA LE NECESARIA, MEDIDO COMPACTO, SELECCIÓN DEL MATERIAL, TENIDO, PAPEADO DE MATERIAL,, ACARREOS DENTRO DE LA OBRA, LIMPIEZAS.	M3	48.77	38.86	25.91	10.95		\$378.67	\$4,146.44
11	SUMINISTRO E INSTALACIÓN DE RED HIDRÁULICA DE PVC RD-26 DE 3" DE DIÁMETRO, INCLUYE : PRUEBA HIDROSTÁTICA, TUBERÍA RD-26 DE 3", EMPAQUES, LUBRICANTES, MANO DE OBRA, CORTES, DESPERDICIOS, MANO DE OBRA, EQUIPO DE SEGURIDAD Y TODO LO NECESARIO PARA SU CORRECTA EJECUCIÓN.	m	365.15	362.81	258.16	104.65		\$204.22	\$21,371.62
<b>Total Partida</b>									<b>\$47,982.73</b>

PARTIDA: TOMAS DOMICILIARIAS

O.L. DISEÑO Y URBANIZACION, S.A. DE C.V. (ODU110201AR0)

CONTRATISTA

INGENIERO CARLOS ARMANDO CHÁVEZ GARCÍA

(CAGC9207139Q5)  
SUPERVISOR

OPERADO  
 OBRA INFRA ESTRUCTURA  
 SOCIAL MUNICIPAL  
 2022  
 MUNICIPIO DE  
 SAN FRANCISCO DE LOS ROMO

No.	Concepto	Unid. Med	Volumen					Precio Contratado	Importe
			Contratado	Acumulado	Anterior	Actual	Excedente		
13	CORTE CON DISCO DIAMANTADO DE 14" EN PAVIMENTO Y/O BANQUETA EXISTENTE (HASTA 8.00 cm. DE PROFUNDIDAD). INCLUYE: TRAZO, EQUIPO Y OPERACION, LIMPIEZAS.	m	430.24	18.08	12.97	5.11	\$26.34	\$134.60	
16	EXCAVACIÓN A MANO EN MATERIAL TIPO II 0.00 A 2.00 m DE PROFUNDIDAD, INCLUYE: AFINE DE FONDO Y TALUDES, TRASPALCOS, ACARREOS A MAQUINA O A MANO HASTA PRIMERA ESTACIÓN 20 MTS, MEDIDO COMPACTO, COMPACTACIÓN DE LA BASE POR MEDIOS MECÁNICOS, TRABAJO TERMINADO.	M3	16.51	1.07	0.71	0.36	\$433.39	\$156.02	
19	RELLENO DE TEPETATE COMPACTADO AL 90% DE SU PVSIM CON BAILARINA EN CAPAS DE HASTA 20 cm. DE ESPESOR. INCLUYE: SUMINISTRO DE TEPETATE, AGUA LE NECESARIA, MEDIDO COMPACTO, SELECCIÓN DEL MATERIAL, TENIDO, PAPEADO DE MATERIAL, ACARREOS DENTRO DE LA OBRA, LIMPIEZAS.	M3	65.68	40.14	22.73	17.41	\$372.72	\$6,489.06	
20	RELLENO DE TEPETATE COMPACTADO AL 95% DE SU PVSIM CON BAILARINA EN CAPAS DE HASTA 20 cm. DE ESPESOR. INCLUYE: SUMINISTRO DE TEPETATE, AGUA LE NECESARIA, MEDIDO COMPACTO, SELECCIÓN DEL MATERIAL, TENIDO, PAPEADO DE MATERIAL, ACARREOS DENTRO DE LA OBRA, LIMPIEZAS.	M3	25.40	23.52	16.53	6.99	\$378.67	\$2,646.90	
21	CONSTRUCCION DE TOMA DOMICILIARIA DE LONGITUD PROMEDIO 1.00 M. (NOMINAL) A BASE DE TUBO KITEC DE 1/2" AZUL, CONECTORES PHILMAC MACHO Y HEMBRA, ABRAZADERA DE PVC DE 3" X 1/2", TAPON HEMBRA, INCLUYE: ENCAMISADO CON POLIDUCTO ELECTRICO DE 1 1/2", PRUEBAS, SUMINISTROS, ACARREOS LOCALES, MANO DE OBRA, TRABAJO TERMINADO.	pieza	43.00	47.00	35.00	12.00	4.00	\$824.88	\$9,898.56
22	CONSTRUCCION DE TOMA DOMICILIARIA A BASE DE TUBO KITEC DE 1/2" AZUL INCLUYE: ENCAMISADO CON POLIDUCTO ELECTRICO DE 1 1/2", PRUEBAS, SUMINISTROS, LOCALIZACION CON VARILLA EN PREDIO, ACARREOS LOCALES, MANO DE OBRA, TRABAJO TERMINADO.	m	214.46	273.03	201.44	71.59	58.57	\$117.60	\$8,418.98
							Total Partida	\$27,744.12	

**PARTIDA: GUARNICIONES, BANQUETAS Y PAVIMENTO**

23	PAVIMENTO HIDRÁULICO A BASE DE CONCRETO PREMEZCLADO MR-38 KG/CM2, T.M.A. 1 1/2" RR 7 DÍAS, GRAVA TRITURADA, REVENIMIENTO DE 10 +- 2 CMS. FRAGUADO NORMAL, DE 16 CMS. DE ESPESOR, INC: CIMBRADO, COLADO, VIBRADO, DESCIMBRADO, REGLEADO, ACABADO RAYADO CON CEPILLO DE CERDAS DE ALUMINIO, CON DOBLADOR, CORTE CON DISCO, CALAFATEO CON BACK ROAD (COLA DE RATA), SELLADOR ELASTOMERICO, JUNTAS CONSTRUCTIVAS CON CELOTEX DE 1/2", CURADO CON MEMBRANA QUIMICA BASE AGUA, Y TODO LO NECESARIO PARA SU CORRECTA COLOCACIÓN. DE ACUERDO A PROYECTO.	M2	535.70	485.52	223.27	262.25	\$616.88	\$161,776.78	
25	LIMPIEZA FINAL, INCLUYE: BARRIDO CON AGUA, MATERIALES, EQUIPO, RETIRO DE MATERIAL FUERA DE LA OBRA, MANO DE OBRA, TRABAJO TERMINADO.	M2	356.89	891.33	552.87	338.46	534.44	\$14.12	\$4,779.06

Total Partida	\$166,555.84
Total Grupo	\$242,282.69
Total Presupuestado	\$242,282.69
Ajuste de Costos	\$0.00
Total	\$242,282.69

**MUNICIPIO DE**  
**SAN FRANCISCO DE LOS RINCONES**  
**OPERADO**  
**OBRA INFRA ESTRUCTURA**  
**SOCIAL MUNICIPAL**  
 2022

O.L. DISEÑO Y URBANIZACION, S.A. DE C.V. (ODU110201AR0)

CONTRATISTA

INGENIERO CARLOS ARMANDO CHÁVEZ GARCÍA  
 (CAGC9207139Q5)  
 SUPERVISOR



19/0ct/2022

FECHA 04 DE OCTUBRE DE 2022

NOMBRE DE LA OBRA : FISMDF 016/2022 - REHABILITACIÓN DE RED DE AGUA POTABLE EN LA CALLE ARGENTINA ENTRE LA CALLE MÉXICO Y CALLE BOLIVIA COLONIA

No. DE CONTRATO: FISMDF 016/2022 no. Obra FISMDF 016/2022

IMPORTE DE CONTRATO : \$865,794.98 (OCHOCIENTOS SESENTA Y CINCO MIL SETECIENTOS NOVENTA Y CUATRO PESOS 98/100 M.N.)

FECHA DE INICIO REAL : 05 DE AGOSTO DE 2022

FECHA DE INICIO VIGENTE ( REPROGRAMACION SEGÚN ANTIPIOS DE AGOSTO DE 2022 ) TERMINO PLAZO 03 DE OCTUBRE DE 2022

PLAZO DEL CONTRATO : 60 (SESENTA DIAS)

FECHA DE TERMINO VIGEN 03 DE OCTUBRE DE 2022 FECHA DE TERMINO REAL : 03 DE OCTUBRE DE 2022

No. DE ESTIMACION : 4 (cuatro)

PERIODO DEL : 19 DE SEPTIEMBRE DE 2022 AL 03 DE OCTUBRE DE 2022

AVANCE FISICO

AVANCE FINANCIERO

No.	DESCRIPCION	UNIDAD	VOLUMEN				EXCECENT E	PU.	IMPORTE
			CONTRATADO	ACUMULADO	ANTERIOR	EJECUTADO			
5	EXCAVACIÓN DE ZANJA POR MEDIOS MECÁNIC	M3	243.85	46.56	0.00	46.56		\$ 77.71	\$ 3,618.18
6	CARGA Y ACARREO EN CAMION AL TIRADERO	M3	280.42	46.56	0.00	46.56		\$ 36.77	\$ 1,712.01
7	ACARREO DE MATERIAL PRODUCTO DE EXCAVA	M3/KM	1,121.68	172.27	0.00	172.27		\$ 14.84	\$ 2,556.49
8	PLANTILLA CON ARENA CON UN ESPESOR DE 10	M3	25.56	5.45	0.00	5.45		\$ 688.16	\$ 3,750.47
9	RELLENO DE TEPETATE COMPACTADO AL 90% D	M3	169.03	29.05	0.00	29.05		\$ 372.72	\$ 10,827.52
10	RELLENO DE TEPETATE COMPACTADO AL 95% D	M3	48.77	10.95	0.00	10.95		\$ 378.67	\$ 4,146.44
11	SUMINISTRO E INSTALACIÓN DE RED HIDRÁULICA	m	365.15	104.65	0.00	104.65		\$ 204.22	\$ 21,371.62
13	CORTE CON DISCO DIAMANTADO DE 14" EN PA	m	430.24	5.11	0.00	5.11		\$ 26.34	\$ 134.60
16	EXCAVACIÓN A MANO EN MATERIAL TIPO II 0.00	M3	16.51	0.36	0.00	0.36		\$ 433.39	\$ 156.02
19	RELLENO DE TEPETATE COMPACTADO AL 90% D	M3	65.68	17.41	0.00	17.41		\$ 372.72	\$ 6,489.06
20	RELLENO DE TEPETATE COMPACTADO AL 95% D	M3	25.40	6.99	0.00	6.99		\$ 378.67	\$ 2,646.90
21	CONSTRUCCION DE TOMA DOMICILIARIA DE LC	pieza	43.00	12.00	0.00	12.00		\$ 824.88	\$ 9,898.56
22	CONSTRUCCION DE TOMA DOMICILIARIA A BAS	m	214.46	71.59	0.00	71.59		\$ 117.60	\$ 8,418.98
23	PAVIMENTO HIDRÁULICO A BASE DE CONCRETO	M2	535.70	262.25	0.00	262.25		\$ 616.88	\$ 161,776.78
25	LIMPIEZA FINAL , INCLUYE: BARRIDO CON AGUA	M2	356.89	338.46	0.00	338.46		\$ 14.12	\$ 4,779.06
26	INDIRECTO POR ADMINISTRACION DE OBRA PO	IN	0.00	-1.00	0.00	-1.00		\$	
27	CONSTRUCCION DE CAJA DE VALVULAS TIPO II	pieza	0.00	1.00	0.00	1.00	1.00		
28	SUMINISTRO E INSTALACION DE VALVULA FoFo,	pieza	0.00	1.00	0.00	1.00	1.00		
29	SUMINISTRO E INSTALACION DE EXTREMIDAD CA	pieza	0.00	2.00	0.00	2.00	2.00		
30	SUMINISTRO E INSTALACION DE COUPLE DE RE	pieza	0.00	8.00	0.00	8.00	8.00		
31	SUMINISTRO E INSTALACION DE TEE DE PVC HIDI	pieza	0.00	2.00	0.00	2.00	2.00		
32	SUMINISTRO E INSTALACION DE CRUZ DE PVC HI	pieza	0.00	1.00	0.00	1.00	1.00		
33	SUMINISTRO E INSTALACION DE TAPON CAMPAN	pieza	0.00	5.00	0.00	5.00	5.00		
34	RETIRO DE VALVULA COMPUERTA VASTAGO FIJO	pieza	0.00	1.00	0.00	1.00	1.00		
35	DEMOLICION CONTROLADA DE CAJA DE VA	pieza	0.00	1.00	0.00	1.00	1.00		
36	DEMOLICION A MANO CON MARRO Y CINCEL	m2	0.00	71.70	0.00	71.70	71.70		
37	REPOSICION DE BANQUETA EN TOMAS DOMI	m2	0.00	57.66	0.00	57.66	57.66		
38	INSTALACION DE TOMAS DE AGUA DOMICILIAR	toma	0.00	30.00	0.00	30.00	30.00		

MUNICIPIO DE  
**SAN FRANCISCO DE LOS ROMO**

SUB-TOTAL \$242,282.69  
16% IVA \$ 38,765.23  
TOTAL \$ 281,047.92

O.L. DISEÑO Y URBANIZACION, S.A. DE C.V.

2022

I.C. CARLOS ARMANDO CHAVEZ GARCIA  
Residente

**OPERADO** POR ALFREDO FLORES MARMOLEJO  
Comisario de Supervisión  
**OBRA INFRA ESTRUCTURA SOCIAL MUNICIPAL**

Dirección de Obras Públicas del Municipio de San Francisco de los Romo

Dirección de Obras Públicas del Municipio de San Francisco de los Romo





# NUMEROS GENERADORES

NO. DE OBRA:	FISMDF 016/2022
NO. DE CONTRATO:	FISMDF 016/2022
DESCRIPCIÓN:	FISMDF 016/2022 - REHABILITACIÓN DE RED DE AGUA POTABLE EN LA CALLE ARGENTINA
UBICACIÓN:	ENTRE LA CALLE MÉXICO Y CALLE BOLIVIA COLONIA PANAMERICANO CABECERA MUNICIPAL EN EL MUN

ESTIMACION NO. 2

## CROQUIS

5 EXCAVACIÓN DE ZANJA POR MEDIOS MECÁNICOS EN TERRENO TIPO II. INCLUYE: AFINE CON MAQUINA, MANO DE OBRA Y MATERIALES REQUERIDOS, ACARREOS DENTRO DE LA OBRA, CARGO DIRECTO POR EL COSTO DE MANO DE OBRA Y MATERIALES REQUERIDOS, EQUIPO DE SEGURIDAD, DEPRECIACION, CUALQUIER ALTURA, HERRAMIENTA Y EQUIPO NECESARIO PARA LA CORRECTA EJECUCION, LIMPIEZAS, TRABAJO TERMINADO.

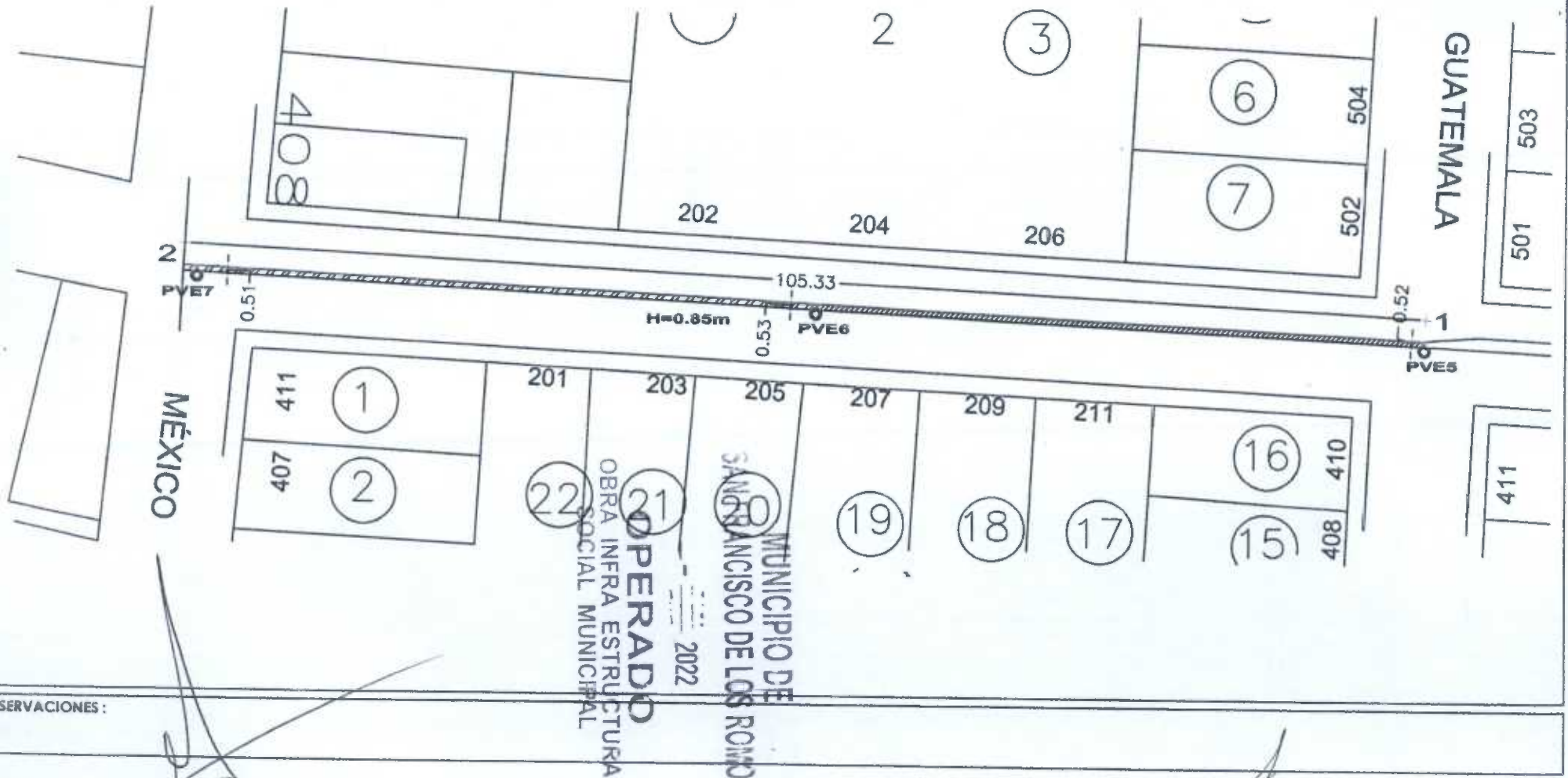

OBSERVACIONES:

RESIDENTE DE OBRA  
O.L. DISEÑO Y URBANIZACION, S.A. DE C.V.

RESIDENTE DE SUPERVISION  
Ing. Carlos Armando Chavez Garcia  
Dir. Obras Publicas



NUMEROS GENERADORES

NO. DE OBRA:	FISMDF 016/2022
NO. DE CONTRATO:	FISMDF 016/2022
DESCRIPCIÓN:	FISMDF 016/2022 – REHABILITACIÓN DE RED DE AGUA POTABLE EN LA CALLE ARGENTINA
UBICACIÓN:	ENTRE LA CALLE MÉXICO Y CALLE BOLIVIA COLONIA PANAMERICANO CABECERA MUNICIPAL EN EL MUN

ESTIMACION NO.

# FOTOGRAFIAS

5 EXCAVACIÓN DE ZANJA POR MEDIOS MECÁNICOS EN TERRENO TIPO II. INCLUYE: AFINE CON MAQUINA, MANO DE OBRA Y MATERIALES REQUERIDOS, ACARREOS DENTRO DE LA OBRA, CARGO DIRECTO POR EL COSTO DE MANO DE OBRA Y MATERIALES REQUERIDOS, EQUIPO DE SEGURIDAD, DEPRECIACION, CUALQUIER ALTURA, HERRAMIENTA Y EQUIPO NECESARIO PARA LA CORRECTA EJECUCION, LIMPIEZAS, TRABAJO TERMINADO.



MUNICIPIO DE  
 SAN FRANCISCO DE LOS RIOS  
 2022  
 OPERADO  
 OBRA INFRA ESTRUCTURA  
 SOCIAL MUNICIPAL

OBSERVACIONES :

RESIDENTE DE OBRA  
 O.L. DISEÑO Y URBANIZACIÓN S.A. DE C.V.

RESIDENTE DE SUPERVISION  
 Ing. Carlos Armando Chavez Garcia  
 Dir. Obras Publicas





# NUMEROS GENERADORES

NO. DE OBRA:	FISMDF 016/2022
NO. DE CONTRATO:	FISMDF 016/2022
DESCRIPCIÓN:	FISMDF 016/2022 - REHABILITACIÓN DE RED DE AGUA POTABLE EN LA CALLE ARGENTINA
UBICACIÓN:	ENTRE LA CALLE MÉXICO Y CALLE BOLIVIA COLONIA PANAMERICANO CABECERA MUNICIPAL EN EL MUN

ESTIMACION NO. 2

## CROQUIS

6 CARGA Y ACARREO EN CAMION AL TIRADERO OFICIAL DE MATERIAL MIXTO AL TIRADERO OFICIAL, ZONA URBANA, SUBURBANA, TERRACERIAS, ETC. (CARGA MECANICA) MEDIDO COMPACTO.

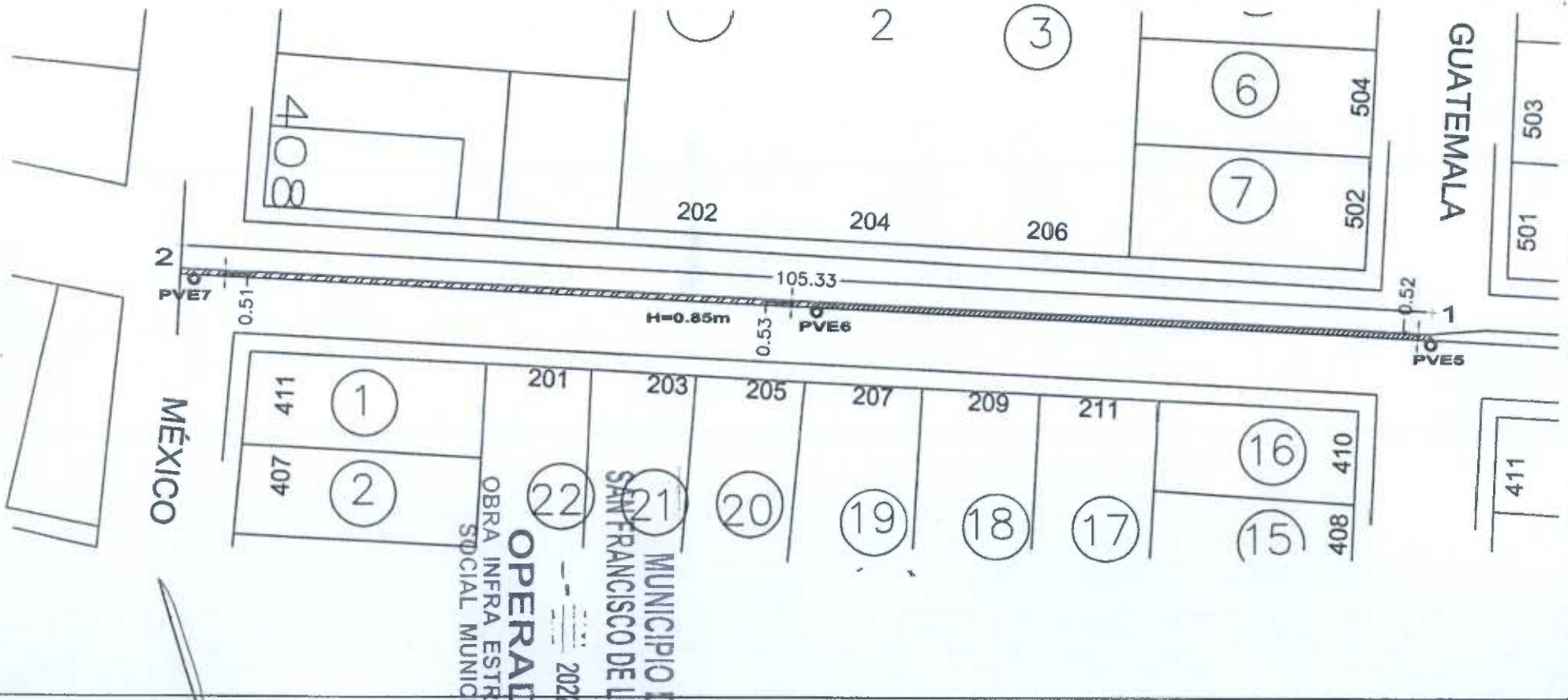

OBSERVACIONES :

RESIDENTE DE OBRA  
O.L. DISEÑO Y URBANIZACIÓN, S.A. DE C.V

RESIDENTE DE SUPERVISION  
Ing. Carlos Armando Chavez Garcia  
Dir. Obras Publicas



NUMEROS GENERADORES

NO. DE OBRA:	FISMDF 016/2022
NO. DE CONTRATO:	FISMDF 016/2022
DESCRIPCIÓN:	FISMDF 016/2022 - REHABILITACIÓN DE RED DE AGUA POTABLE EN LA CALLE ARGENTINA
UBICACIÓN:	ENTRE LA CALLE MÉXICO Y CALLE BOLIVIA COLONIA PANAMERICANO CABECERA MUNICIPAL EN EL MUN

ESTIMACION NO.

# FOTOGRAFIAS

6 CARGA Y ACARREO EN CAMION AL TIRADERO OFICIAL DE MATERIAL MIXTO AL TIRADERO OFICIAL, ZONA URBANA, SUBURBANA, TERRACERIAS, ETC. (CARGA MECANICA) MEDIDO COMPACTO.



MUNICIPIO DE  
SAN FRANCISCO DE LOS RIOS  
2022  
OPERADO  
INFRA ESTRUCTURA  
SOCIAL MUNICIPAL

OBSERVACIONES :

RESIDENTE DE OBRA  
O.L. DISEÑO Y URBANIZACIÓN, S.A. DE C.V.

RESIDENTE DE SUPERVISION  
Ing. Carlos Amando Chavez Garcia  
Dir. Obras Publicas





# NUMEROS GENERADORES

NO. DE OBRA:	FISMDF 016/2022
NO. DE CONTRATO:	FISMDF 016/2022
DESCRIPCIÓN:	FISMDF 016/2022 - REHABILITACIÓN DE RED DE AGUA POTABLE EN LA CALLE ARGENTINA
UBICACIÓN:	ENTRE LA CALLE MÉXICO Y CALLE BOLIVIA COLONIA PANAMERICANO CABECERA MUNICIPAL EN EL MUN

ESTIMACION NO. 2

## CROQUIS

7 ACARREO DE MATERIAL PRODUCTO DE EXCAVACIÓN Y/O DEMOLICIÓN EN CAMIÓN DE VOLTEO A KILOMETROS SUBSECUENTES AL TIRADERO OFICIAL AUTORIZADO MÁS CERCANO, VOLUMEN MEDIDO COMPACTO.

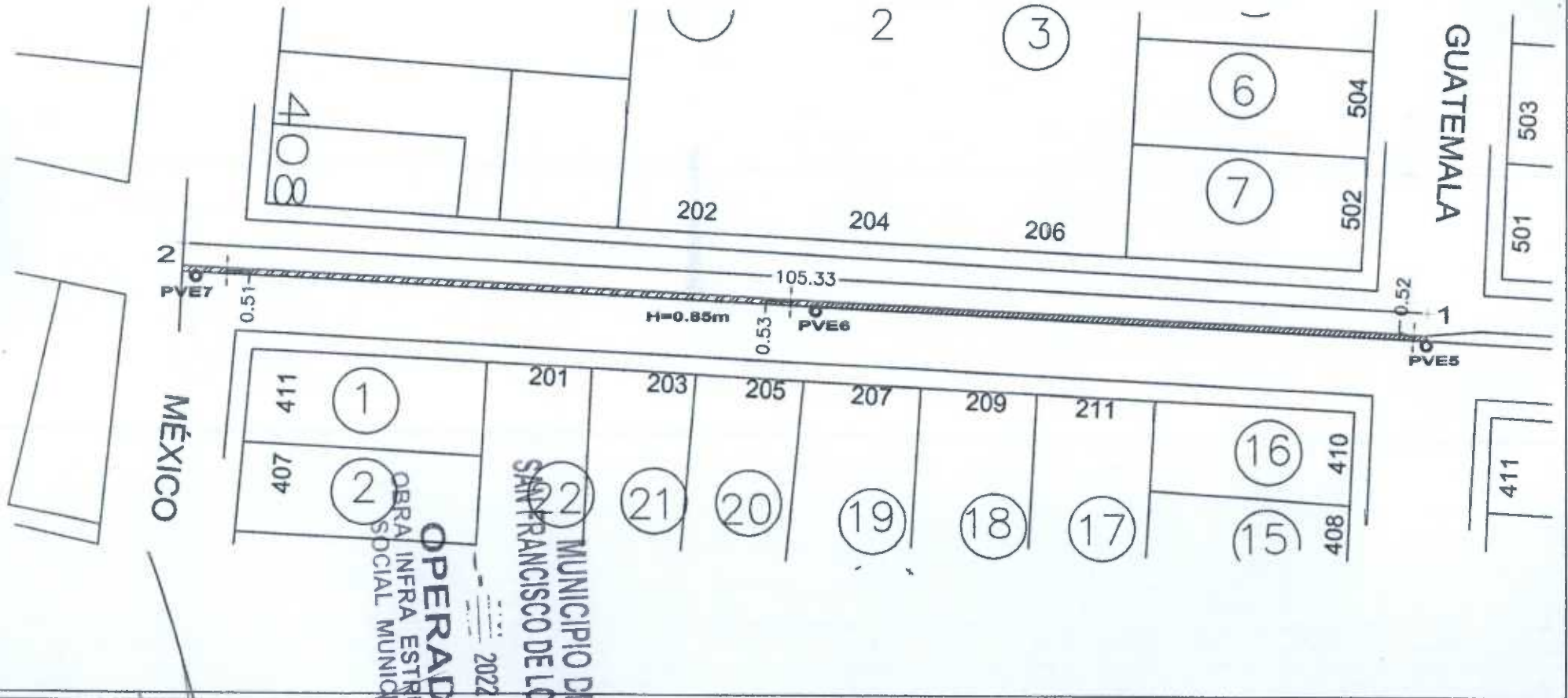

OBSERVACIONES:

RESIDENTE DE OBRA  
O.L. DISEÑO Y URBANIZACION, S.A. DE C.V

RESIDENTE DE SUPERVISION  
Ing. Carlos Amando Chavez Garcia  
Dir. Obras Publicas

Google Maps

de Argentina 365, Panamericano, 20300 San Francisco En coche 4,7 km, 9 min  
de los Romo, Ags. a San Francisco de los Romo, Aguascalientes



*[Handwritten signature]*

MUNICIPIO DE  
SAN FRANCISCO DE LOS ROMO  
OPERADO  
OBRA INFRA ESTRUCTURA  
SOCIAL MUNICIPAL  
2022

*[Handwritten signature]*



**NUMEROS GENERADORES**

NO. DE OBRA:	FISMDF 016/2022
NO. DE CONTRATO:	FISMDF 016/2022
DESCRIPCIÓN:	FISMDF 016/2022 – REHABILITACIÓN DE RED DE AGUA POTABLE EN LA CALLE ARGENTINA
UBICACIÓN:	ENTRE LA CALLE MÉXICO Y CALLE BOLIVIA COLONIA PANAMERICANO CABECERA MUNICIPAL EN EL MUN

ESTIMACION NO.

# FOTOGRAFIAS

7 ACARREO DE MATERIAL PRODUCTO DE EXCAVACIÓN Y/O DEMOLICIÓN EN CAMIÓN DE VOLTEO A KILOMETROS SUBSECUENTES AL TIRADERO OFICIAL AUTORIZADO MÁS CERCANO, VOLUMEN MEDIDO COMPACTO.

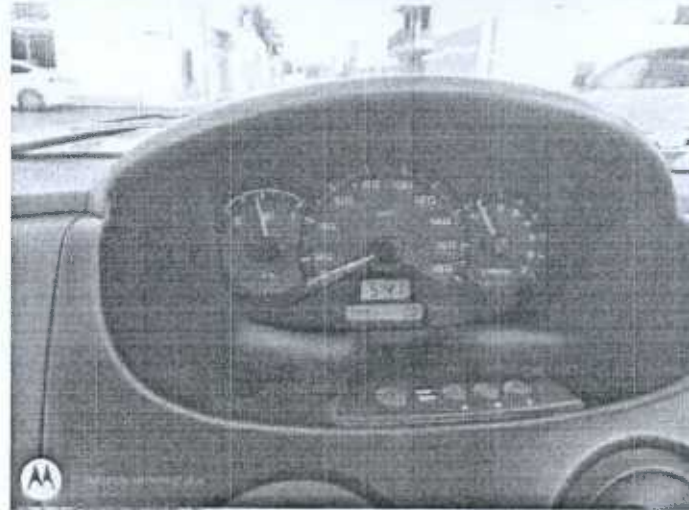

OPERADO  
OBRA INFRA ESTRUCTURA  
SOCIAL MUNICIPAL

2022

MUNICIPIO DE  
SAN FRANCISCO DE LOS RINCONES

OBSERVACIONES :

RESIDENTE DE OBRA  
O.L. DISEÑO Y URBANIZACIÓN, S.A. DE C.V

RESIDENTE DE SUPERVISION  
Ing. Carlos Amando Chavez Garcia  
Dir. Obras Públicas





# NUMEROS GENERADORES

NO. DE OBRA:	FISMDF 016/2022
NO. DE CONTRATO:	FISMDF 016/2022
DESCRIPCIÓN:	FISMDF 016/2022 - REHABILITACIÓN DE RED DE AGUA POTABLE EN LA CALLE ARGENTINA
UBICACIÓN:	ENTRE LA CALLE MÉXICO Y CALLE BOLIVIA COLONIA PANAMERICANO CABECERA MUNICIPAL EN EL MUN

ESTIMACION NO. 2

## CROQUIS

8 PLANTILLA CON ARENA CON UN ESPESOR DE 10 CM. INCLUYE: ACOMODADO Y COMPACTADO ASÍ COMO ACARREO LIBRE A UNA DISTANCIA DE 20 M, FOJADO LA CONCHA PARA ASENTAMIENTO DE CAMPANA.

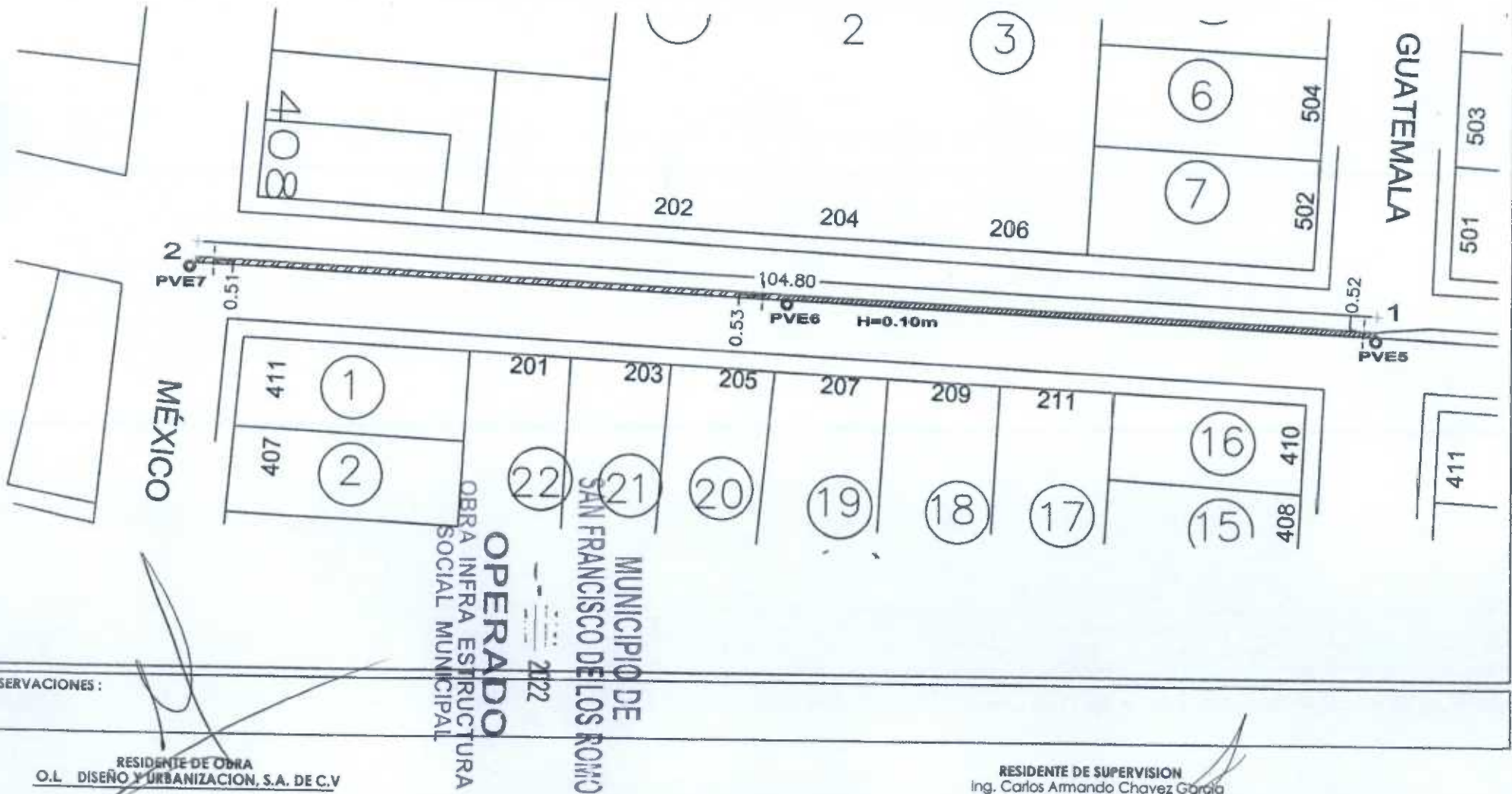

OBSERVACIONES:

RESIDENTE DE OBRA  
O.L. DISEÑO Y URBANIZACION, S.A. DE C.V.

RESIDENTE DE SUPERVISION  
Ing. Carlos Armando Chavez Garcia  
Dir. Obras Publicas



diseño y urbanización

**NUMEROS GENERADORES**

NO. DE OBRA:	FISMDF 016/2022
NO. DE CONTRATO:	FISMDF 016/2022
DESCRIPCIÓN:	FISMDF 016/2022 – REHABILITACIÓN DE RED DE AGUA POTABLE EN LA CALLE ARGENTINA
UBICACIÓN:	ENTRE LA CALLE MÉXICO Y CALLE BOLIVIA COLONIA PANAMERICANO CABECERA MUNICIPAL EN EL MUN

ESTIMACION NO.

# FOTOGRAFIAS

8 PLANTILLA CON ARENA CON UN ESPESOR DE 10 CM. INCLUYE: ACOMODADO Y COMPACTADO ASI COMO ACARREO LIBRE A UNA DISTANCIA DE 20 M, FOJADO LA CONCHA PARA ASENTAMIENTO DE CAMPANA.



MUNICIPIO DE  
SAN FRANCISCO DE LOS ROMO  
2022  
**OPERADO**  
OBRA INFRA ESTRUCTURA  
SOCIAL MUNICIPAL

OBSERVACIONES :

RESIDENTE DE OBRA  
O.L. DISEÑO Y URBANIZACION, S.A. DE C.V

RESIDENTE DE SUPERVISION  
Ing. Carlos Armando Chavez Garcia  
Dir. Obras Publicas







# NUMEROS GENERADORES

NO. DE OBRA:	FISMDF 016/2022
NO. DE CONTRATO:	FISMDF 016/2022
DESCRIPCIÓN:	FISMDF 016/2022 - REHABILITACIÓN DE RED DE AGUA POTABLE EN LA CALLE ARGENTINA
UBICACIÓN:	ENTRE LA CALLE MÉXICO Y CALLE BOLIVIA COLONIA PANAMERICANO CABECERA MUNICIPAL EN EL MUN

ESTIMACION NO. 1

## CROQUIS

9 RELLENO DE TEPETATE COMPACTADO AL 90% DE SU PVSM CON BAILARINA EN CAPAS DE HASTA 20 cm. DE ESPESOR. INCLUYE: SUMINISTRO DE TEPETATE, AGUA LE NECESARIA, MEDIDO COMPACTO, SELECCIÓN DEL MATERIAL, TENIDO, PAPEADO DE MATERIAL, ACARREOS DENTRO DE LA OBRA, LIMPIEZAS.

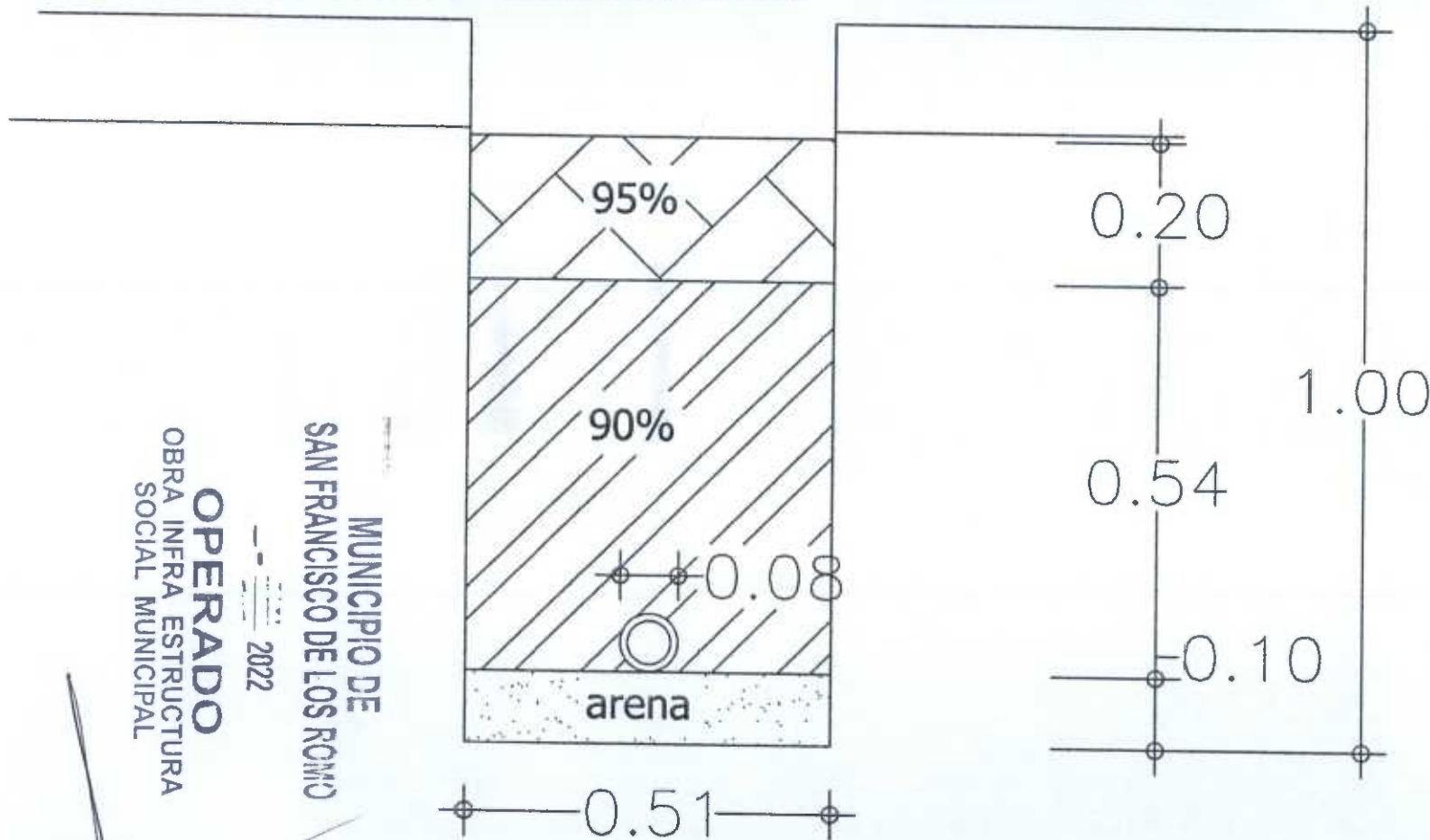

MUNICIPIO DE  
SAN FRANCISCO DE LOS RINOS  
OPERADO  
OBRA INFRA ESTRUCTURA  
SOCIAL MUNICIPAL

2022

OBSERVACIONES:

RESIDENTE DE OBRA  
O.L. DISEÑO Y URBANIZACIÓN, S.A. DE C.V.

RESIDENTE DE SUPERVISION  
Ing. Carlos Armando Chavez Garcia  
Dir. Obras Públicas



NUMEROS GENERADORES

NO. DE OBRA:	FIS MDF 014/2022
NO. DE CONTRATO:	FIS MDF 014/2022
DESCRIPCIÓN:	FIS MDF 014/2022 - REHABILITACIÓN DE RED DE AGUA POTABLE EN LA CALLE ARGENTINA
UBICACIÓN:	ENTRE LA CALLE MÉXICO Y CALLE BOLIVIA COLONIA PANAMERICANO CABECERA MUNICIPAL EN EL MUN

ESTIMACION NO.

# FOTOGRAFIAS

9 RELLENO DE TEPETATE COMPACTADO AL 90% DE SU PVSM CON BAILARINA EN CAPAS DE HASTA 20 cm. DE ESPESOR. INCLUYE: SUMINISTRO DE TEPETATE, AGUA LE NECESARIA, MEDIDO COMPACTO, SELECCIÓN DEL MATERIAL, TENIDO, PAPEADO DE MATERIAL, ACARREOS DENTRO DE LA OBRA, LIMPIEZAS.



MUNICIPIO DE  
SAN FRANCISCO DE LOS RIOS  
OPERADO  
OBRA INFRA ESTRUCTURA  
SOCIAL MUNICIPAL  
2022

OBSERVACIONES:

RESIDENTE DE OBRA  
O.L. DISEÑO Y URBANIZACIÓN, S.A. DE C.V.

RESIDENTE DE SUPERVISION  
Ing. Carlos Armando Chavez Garcia  
Dir. Obras Publicas





# NUMEROS GENERADORES

NO. DE OBRA:	FISMDF 016/2022
NO. DE CONTRATO:	FISMDF 016/2022
DESCRIPCIÓN:	FISMDF 016/2022 - REHABILITACIÓN DE RED DE AGUA POTABLE EN LA CALLE ARGENTINA
UBICACIÓN:	ENTRE LA CALLE MÉXICO Y CALLE BOLIVIA COLONIA PANAMERICANO CABECERA MUNICIPAL EN EL MUN

ESTIMACION NO. 2

## CROQUIS

10 RELLENO DE TEPETATE COMPACTADO AL 95% DE SU PVSM CON BAILARINA EN CAPAS DE HASTA 20 cm. DE ESPESOR. INCLUYE: SUMINSTRO DE TEPETATE, AGUA LE NECESARIA, MEDIDO COMPACTO, SELECCIÓN DEL MATERIAL, TENIDO, PAPEADO DE MATERIAL, ACARREOS DENTRO DE LA OBRA, LIMPIEZAS.

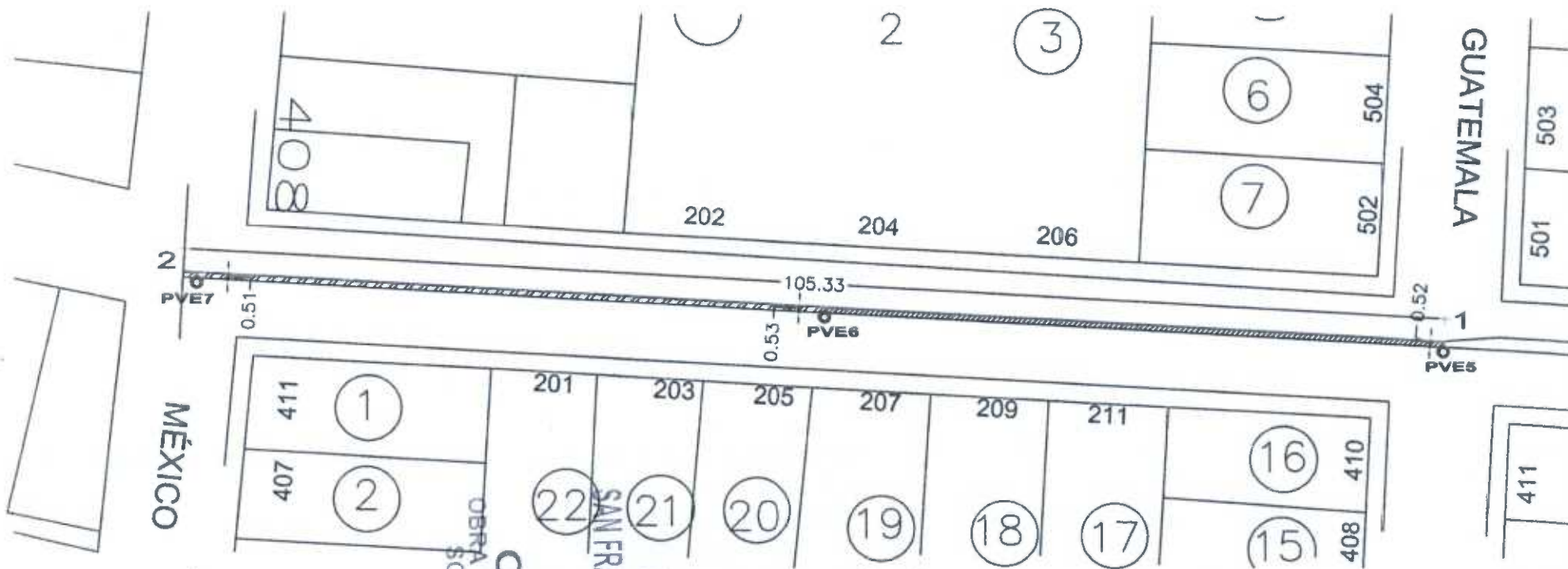

OBSERVACIONES:

RESIDENTE DE OBRA  
O.L. DISEÑO Y URBANIZACIÓN, S.A. DE C.V.

OPERADO  
OBRA INFRA ESTRUCTURA  
SOCIAL MUNICIPAL  
MUNICIPIO DE  
SAN FRANCISCO DE LOS RINCONES  
2022

RESIDENTE DE SUPERVISION  
Ing. Carlos Amando Chavez Garcia  
Dir. Obras Publicas



**NUMEROS GENERADORES**

NO. DE OBRA:	FISMDF 016/2022
NO. DE CONTRATO:	FISMDF 016/2022
DESCRIPCIÓN:	FISMDF 016/2022 – REHABILITACIÓN DE RED DE AGUA POTABLE EN LA CALLE ARGENTINA
UBICACIÓN:	ENTRE LA CALLE MÉXICO Y CALLE BOLIVIA COLONIA PANAMERICANO CABECERA MUNICIPAL EN EL MUN

ESTIMACION NO.

## FOTOGRAFIAS

10

RELLENO DE TEPETATE COMPACTADO AL 95% DE SU PVSM CON BAILARINA EN CAPAS DE HASTA 20 cm. DE ESPESOR. INCLUYE: SUMINISTRO DE TEPETATE, AGUA LE NECESARIA, MEDIDO COMPACTO, SELECCIÓN DEL MATERIAL, TENIDO, PAPEADO DE MATERIAL, ACARREOS DENTRO DE LA OBRA, LIMPIEZAS.



MUNICIPIO DE  
SAN FRANCISCO DE LOS RIOS  
2022  
**OPERADO**  
OBRA INFRA ESTRUCTURA  
SOCIAL MUNICIPAL

OBSERVACIONES :

RESIDENTE DE OBRA  
O.L. DISEÑO Y URBANIZACIÓN, S.M. DE C.V.

RESIDENTE DE SUPERVISION  
Ing. Carlos Armando Chavez Garcia  
Dir. Obras Publicas







**NUMEROS GENERADORES**

NO. DE OBRA:	FISMDF 016/2022
NO. DE CONTRATO:	FISMDF 016/2022
DESCRIPCIÓN:	FISMDF 016/2022 - REHABILITACIÓN DE RED DE AGUA POTABLE EN LA CALLE ARGENTINA
UBICACIÓN:	ENTRE LA CALLE MÉXICO Y CALLE BOLIVIA COLONIA PANAMERICANO CABECERA MUNICIPAL EN EL MUN

ESTIMACION NO.

# FOTOGRAFIAS

11

SUMINISTRO E INSTALACIÓN DE RED HIDRÁULICA DE PVC RD-26 DE 3" DE DIÁMETRO, INCLUYE : PRUEBA HIDROSTÁTICA, TUBERÍA RD-26 DE 3", EMPAQUES, LUBRICANTES, MANO DE OBRA, CORTES, DESPERDICIOS, MANO DE OBRA, EQUIPO DE SEGURIDAD Y TODO LO NECESARIO PARA SU CORRECTA EJECUCIÓN.



OBSERVACIONES :



MUNICIPIO DE  
SAN FRANCISCO DE LOS RÍOS  
2022  
OPERADO  
OBRA INFRA ESTRUCTURA  
SOCIAL MUNICIPAL



RESIDENTE DE OBRA  
O.L. DISEÑO Y URBANIZACIÓN, S.A. DE C.V

RESIDENTE DE SUPERVISION  
Ing. Carlos Armando Chavez Garcia  
Dir. Obras Publicas



**NUMEROS GENERADORES**

NO. DE OBRA:	FISMDF 016/2022
NO. DE CONTRATO:	FISMDF 016/2022
DESCRIPCIÓN:	FISMDF 016/2022 - REHABILITACIÓN DE RED DE AGUA POTABLE EN LA CALLE ARGENTINA
UBICACIÓN:	ENTRE LA CALLE MÉXICO Y CALLE BOLIVIA COLONIA PANAMERICANO CABECERA MUNICIPAL EN EL MUN

**ESTIMACION NO.**

No.	CONCEPTO	UNIDAD	LOCALIZACION			LARGO	ANCHO	ALTO	PZAS	RESULTADO	TOTAL	CROQUIS	FOTOGRAFIA
			EJE	TRAMO	TIPO								
13	CORTE CON DISCO DIAMANTADO DE 14" EN PAVIMENTO Y/O BANQUETA EXISTENTE (HASTA 8.00 cm. DE PROFUNDIDAD). INCLUYE:TRAZO, EQUIPO Y OPERACION, LIMPIEZAS.	m	CALLE GUATEMALA A CALLE MEXICO									ANEXO	
			1			1.20			2.00	2.40			
			1			0.33			1.00	0.33	2.73		
			2			0.81			2.00	1.62			
			2			0.37			1.00	0.37			
			2			0.39			1.00	0.39	2.38		
										<b>TOTAL</b>	<b>5.11</b>	<b>VOLUMEN ESTIMADO</b>	

**OPERADO**  
 OBRA INFRA ESTRUCTURA SOCIAL MUNICIPAL  
 2022  
 SAN FRANCISCO DE LOS RINOS  
 MUNICIPIO DE

OBSERVACIONES :

RESIDENTE DE OBRA  
 O.L. DISEÑO Y URBANIZACION, S.A. DE C.V

RESIDENTE DE SUPERVISION  
 Ing. Carlos Armando Chavez Garcia  
 Dir. Obras Publicas



# NUMEROS GENERADORES

NO. DE OBRA:	FISMDF 016/2022
NO. DE CONTRATO:	FISMDF 016/2022
DESCRIPCIÓN:	FISMDF 016/2022 - REHABILITACIÓN DE RED DE AGUA POTABLE EN LA CALLE ARGENTINA
UBICACIÓN:	ENTRE LA CALLE MÉXICO Y CALLE BOLIVIA COLONIA PANAMERICANO CABECERA MUNICIPAL EN EL MUN

ESTIMACION NO. 2

## CROQUIS

13 CORTE CON DISCO DIAMANTADO DE 14" EN PAVIMENTO Y/O BANQUETA EXISTENTE (HASTA 8.00 cm. DE PROFUNDIDAD). INCLUYE:TRAZO, EQUIPO Y OPERACION, LIMPIEZAS.

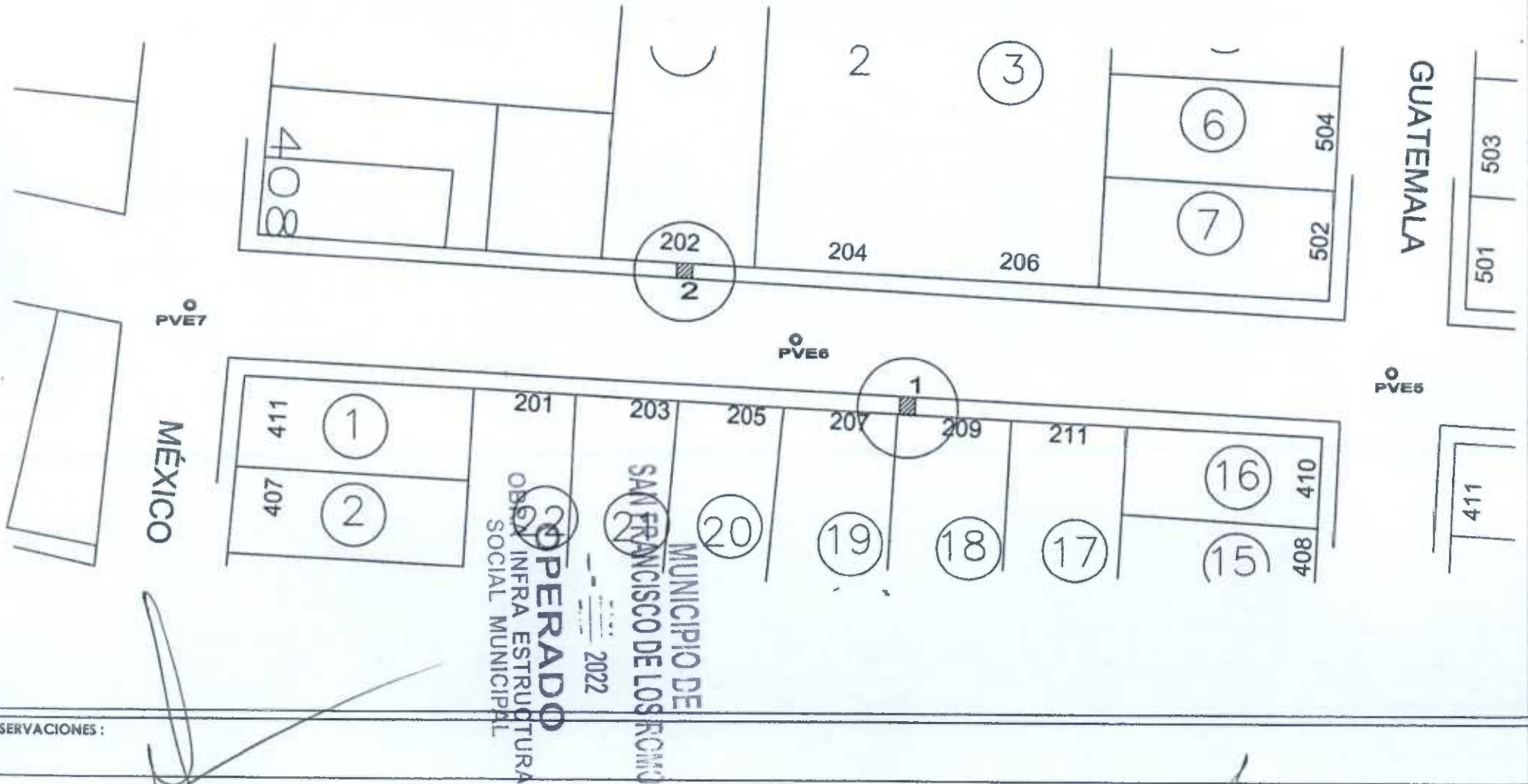

OBSERVACIONES :

RESIDENTE DE OBRA  
O.L. DISEÑO Y URBANIZACIÓN, S.A. DE C.V

RESIDENTE DE SUPERVISION  
Ing. Carlos Amando Chavez Garcia  
Dir. Obras Publicas



# NUMEROS GENERADORES

NO. DE OBRA:	FISMDF 016/2022
NO. DE CONTRATO:	FISMDF 016/2022
DESCRIPCIÓN:	FISMDF 016/2022 - REHABILITACIÓN DE RED DE AGUA POTABLE EN LA CALLE ARGENTINA
UBICACIÓN:	ENTRE LA CALLE MÉXICO Y CALLE BOLIVIA COLONIA PANAMERICANO CABECERA MUNICIPAL EN EL MUN

ESTIMACION NO 1

## CROQUIS

13 CORTE CON DISCO DIAMANTADO DE 14" EN PAVIMENTO Y/O BANQUETA EXISTENTE (HASTA 8.00 cm. DE PROFUNDIDAD). INCLUYE:TRAZO, EQUIPO Y OPERACION, LIMPIEZAS.

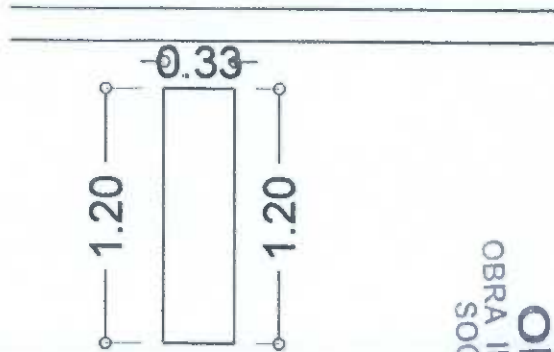

1

MUNICIPIO DE  
SAN FRANCISCO DE LOS RINCONES  
OPERADO  
OBRA INFRA ESTRUCTURA  
SOCIAL MUNICIPAL  
2022

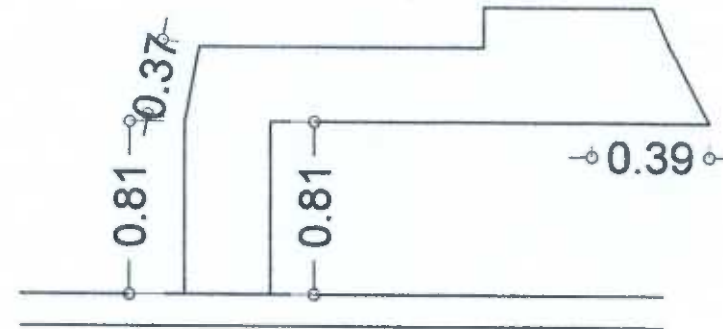

2

OBSERVACIONES:

RESIDENTE DE OBRA  
O.L. DISEÑO Y URBANIZACION, S.A. DE C.V.

RESIDENTE DE SUPERVISION  
Ing. Carlos Amando Chavez Garcia  
Dir. Obras Publicas



NUMEROS GENERADORES

NO. DE OBRA:	FISMDF 016/2022
NO. DE CONTRATO:	FISMDF 016/2022
DESCRIPCIÓN:	FISMDF 016/2022 - REHABILITACIÓN DE RED DE AGUA POTABLE EN LA CALLE ARGENTINA
UBICACIÓN:	ENTRE LA CALLE MÉXICO Y CALLE BOLIVIA COLONIA PANAMERICANO CABECERA MUNICIPAL EN EL MUN

# FOTOGRAFIAS

13

CORTE CON DISCO DIAMANTADO DE 14" EN PAVIMENTO Y/O BANQUETA EXISTENTE (HASTA 8.00 cm. DE PROFUNDIDAD). INCLUYE:TRAZO, EQUIPO Y OPERACION, LIMPIEZAS.



MUNICIPIO DE  
SAN FRANCISCO DE LOS RIOS  
-  
2022  
OPERADO  
OBRA INFRA ESTRUCTURA  
SOCIAL MUNICIPAL

OBSERVACIONES:

RESIDENTE DE OBRA  
O.L. DISEÑO Y URBANIZACION, S.A. DE C.V.

RESIDENTE DE SUPERVISION  
Ing. Carlos Armando Chavez Garcia  
Dir. Obras Publicas





# NUMEROS GENERADORES

NO. DE OBRA:	FISMDF 016/2022
NO. DE CONTRATO:	FISMDF 016/2022
DESCRIPCIÓN:	FISMDF 016/2022 - REHABILITACIÓN DE RED DE AGUA POTABLE EN LA CALLE ARGENTINA
UBICACIÓN:	ENTRE LA CALLE MÉXICO Y CALLE BOLIVIA COLONIA PANAMERICANO CABECERA MUNICIPAL EN EL MUN

ESTIMACION NO. 2

## CROQUIS

16 EXCAVACIÓN A MANO EN MATERIAL TIPO II 0.00 A 2.00 m DE PROFUNDIDAD, INCLUYE: AFINE DE FONDO Y TALUDES, TRASPALEOS, ACARREOS A MAQUINA O A MANO HASTA PRIMERA ESTACIÓN 20 MTS, MEDIDO COMPACTO, COMPACTACIÓN DE LA BASE POR MEDIOS MECÁNICOS, TRABAJO TERMINADO.

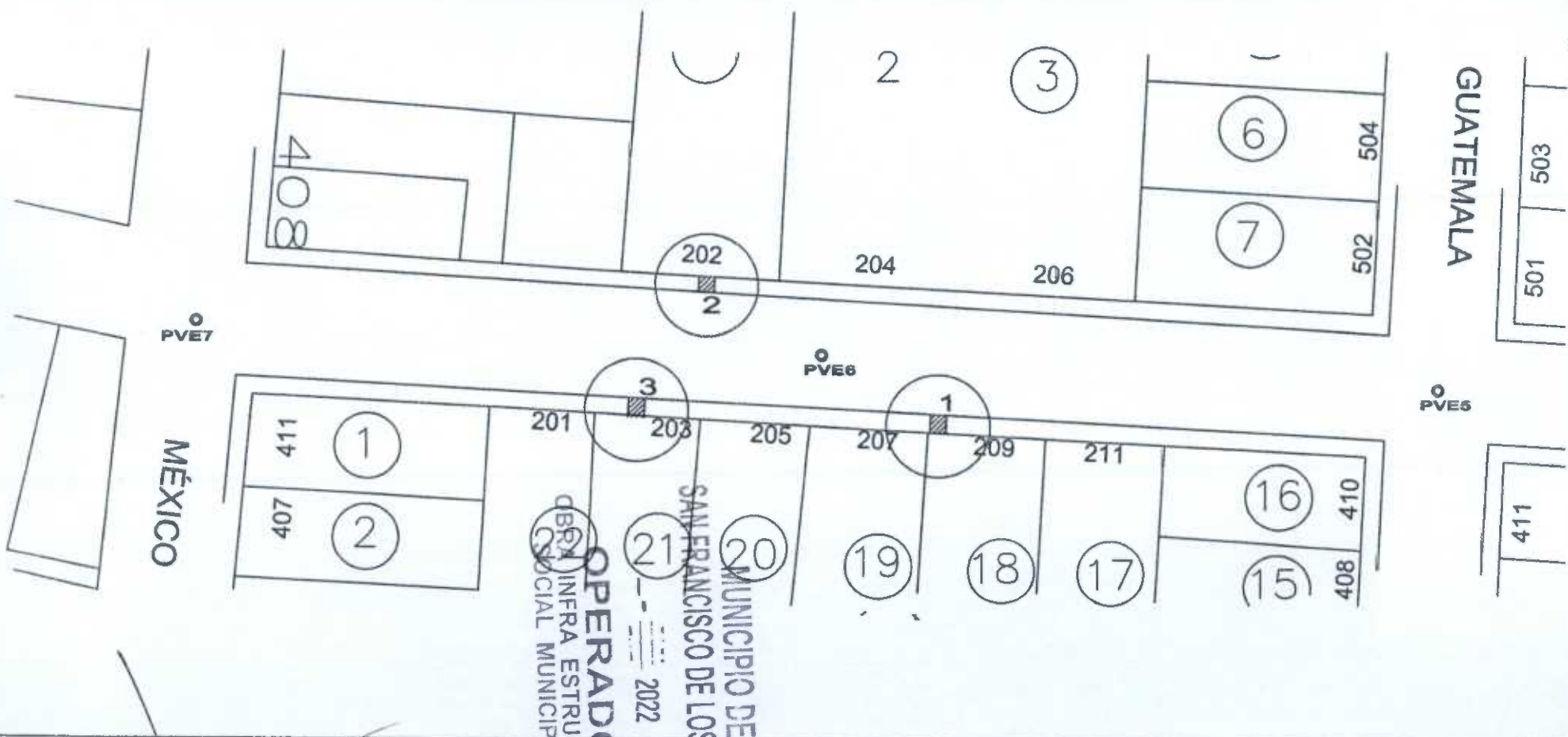

OBSERVACIONES:



# NUMEROS GENERADORES

NO. DE OBRA:	FISMDF 016/2022
NO. DE CONTRATO:	FISMDF 016/2022
DESCRIPCIÓN:	FISMDF 016/2022 - REHABILITACIÓN DE RED DE AGUA POTABLE EN LA CALLE ARGENTINA
UBICACIÓN:	ENTRE LA CALLE MÉXICO Y CALLE BOLIVIA COLONIA PANAMERICANO CABECERA MUNICIPAL EN EL MUN

ESTIMACION NO. 1

## CROQUIS

16 EXCAVACIÓN A MANO EN MATERIAL TIPO II 0.00 A 2.00 m DE PROFUNDIDAD, INCLUYE: AFINE DE FONDO Y TALUDES, TRASPALEOS, ACARREOS A MAQUINA O A MANO HASTA PRIMERA ESTACIÓN 20 MTS, MEDIDO COMPACTO, COMPACTACIÓN DE LA BASE POR MEDIOS MECÁNICOS, TRABAJO TERMINADO.

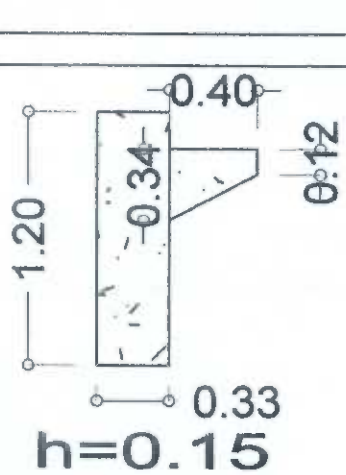

1

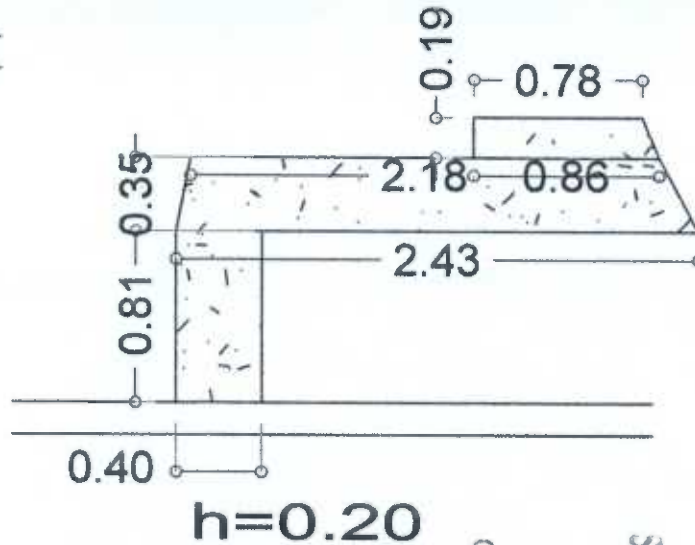

2

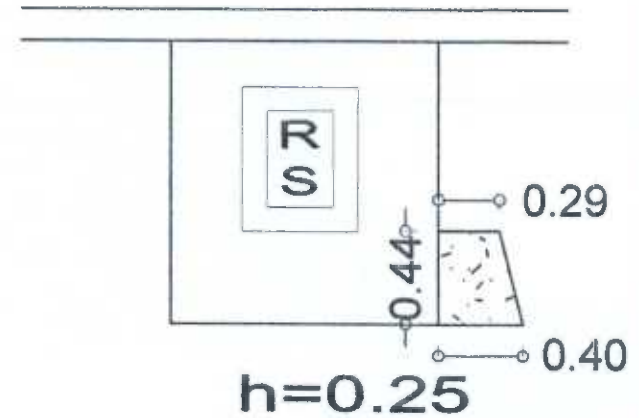

3

MUNICIPIO DE  
SAN FRANCISCO DE LOS RIOS  
OPERADO  
OBRA INFRA ESTRUCTURA  
SOCIAL MUNICIPAL  
2022

OBSERVACIONES :

RESIDENTE DE OBRA  
O.L. DISEÑO Y URBANIZACIÓN, S.A. DE C.V.

RESIDENTE DE SUPERVISION  
Ing. Carlos Armando Chavez Garcia  
Dir. Obras Publicas



diseño y urbanización

**NUMEROS GENERADORES**

NO. DE OBRA:	FISMDF 016/2022
NO. DE CONTRATO:	FISMDF 016/2022
DESCRIPCIÓN:	FISMDF 016/2022 - REHABILITACIÓN DE RED DE AGUA POTABLE EN LA CALLE ARGENTINA
UBICACIÓN:	ENTRE LA CALLE MÉXICO Y CALLE BOLIVIA COLONIA PANAMERICANO CABECERA MUNICIPAL EN EL MUN

ESTIMACION NO.

# FOTOGRAFIAS

16 EXCAVACIÓN A MANO EN MATERIAL TIPO II 0.00 A 2.00 m DE PROFUNDIDAD, INCLUYE: AFINE DE FONDO Y TALUDES, TRASPALCOS, ACARREOS A MAQUINA O A MANO HASTA PRIMERA ESTACIÓN 20 MTS, MEDIDO COMPACTO, COMPACTACIÓN DE LA BASE POR MEDIOS MECÁNICOS, TRABAJO TERMINADO.



OPERADO  
 OBRA INFRA ESTRUCTURA  
 SOCIAL MUNICIPAL  
 2022  
 MUNICIPIO DE  
 SAN FRANCISCO DE LOS RIOS



OBSERVACIONES:

RESIDENTE DE OBRA  
 O.L. DISEÑO Y URBANIZACIÓN, S.A. DE C.V.

RESIDENTE DE SUPERVISION  
 Ing. Carlos Armando Chavez Garcia  
 Dir. Obras Publicas



NUMEROS GENERADORES

NO. DE OBRA:	FISMDF 016/2022
NO. DE CONTRATO:	FISMDF 016/2022
DESCRIPCIÓN:	FISMDF 016/2022 - REHABILITACIÓN DE RED DE AGUA POTABLE EN LA CALLE ARGENTINA
UBICACIÓN:	ENTRE LA CALLE MÉXICO Y CALLE BOLIVIA COLONIA PANAMERICANO CABECERA MUNICIPAL EN EL MUN

ESTIMACION NO.

No.	CONCEPTO	UNIDAD	LOCALIZACION			LARGO	ANCHO	ALTO	PZAS	RESULTADO	TOTAL	CROQUIS	FOTOGRAFIA
			EJE	TRAMO	TIPO								
19	RELLENO DE TEPETATE COMPACTADO AL 90% DE SU PVSM CON BAILARINA EN CAPAS DE HASTA 20 cm. DE ESPESOR. INCLUYE: SUMINISTRO DE TEPETATE, AGUA LE NECESARIA, MEDIDO COMPACTO, SELECCIÓN DEL MATERIAL, TENIDO, PAPEADO DE MATERIAL, ACARREOS DENTRO DE LA OBRA, LIMPIEZAS.	M3											ANEXO
						CALLE GUATEMALA A CALLE MEXICO TOMAS DOMICILIARIAS							
				1		3.72	0.70	0.36	1.00	0.94			
				2		4.05	0.63	0.28	1.00	0.71			
				3		3.75	0.60	0.32	1.00	0.72			
				4		3.99	0.59	0.32	1.00	0.75			
				5		3.78	0.62	0.31	1.00	0.73			
				6		3.81	0.60	0.25	1.00	0.57			
				7		3.96	0.60	0.30	1.00	0.71			
				8		3.94	0.60	0.28	1.00	0.66			
				9		3.32	0.58	0.22	1.00	0.42			
				10		3.93	0.78	0.22	1.00	0.67			
				11		3.80	0.60	0.27	1.00	0.62			
				12		3.91	0.62	0.32	1.00	0.78	8.28		
						REGISTROS SANITARIOS CALLE GUATEMALA A CALLE MEXICO							
				1		1.36	1.00	0.79	1.00	1.07			
				1		0.70	0.90	0.79	-1.00	-0.50			MENOS REGISTRO SANITARIO 70X90CM
				2		1.36	1.28	0.69	1.00	1.20			
				2		0.70	0.90	0.69	-1.00	-0.43			MENOS REGISTRO SANITARIO 70X90CM
				3		1.36	1.15	0.70	1.00	1.09			
				3		0.70	0.90	0.70	-1.00	-0.44			MENOS REGISTRO SANITARIO 70X90CM
				4		1.36	1.39	0.70	1.00	1.32			
				4		0.70	0.90	0.70	-1.00	-0.44			MENOS REGISTRO SANITARIO 70X90CM
				5		1.12	1.34	0.70	1.00	1.05			
				5		0.70	0.90	0.70	-1.00	-0.44			MENOS REGISTRO SANITARIO 70X90CM
				6		1.40	1.08	0.69	1.00	1.04			
				6		0.70	0.90	0.69	-1.00	-0.43			MENOS REGISTRO SANITARIO 70X90CM
				7		1.20	0.33	0.15	1.00	0.06			
				7		0.40	0.23	0.15	1.00	0.01			
				8		1.42	1.14	0.68	1.00	1.10			
				8		0.70	0.90	0.68	-1.00	-0.43			MENOS REGISTRO SANITARIO 70X90CM
				9		0.81	0.40	0.20	1.00	0.06			
				9		2.30	0.35	0.20	1.00	0.16			
				9		0.82	0.19	0.20	1.00	0.03			

OPERADO  
 OBRA INFRA ESTRUCTURA  
 SOCIAL MUNICIPAL  
 2022  
 MUNICIPIO DE  
 SAN FRANCISCO DE LOS RIOS

OBSERVACIONES:

RESIDENTE DE OBRA  
 O.L. DISEÑO Y URBANIZACION, S.A. DE C.V.

RESIDENTE DE SUPERVISION  
 Ing. Carlos Armando Chavez Garcia  
 Dir. Obras Publicas





# NUMEROS GENERADORES

NO. DE OBRA:	FISDMF 016/2022
NO. DE CONTRATO:	FISDMF 016/2022
DESCRIPCIÓN:	FISDMF 016/2022 - REHABILITACIÓN DE RED DE AGUA POTABLE EN LA CALLE ARGENTINA
UBICACIÓN:	ENTRE LA CALLE MÉXICO Y CALLE BOLIVIA COLONIA PANAMERICANO CABECERA MUNICIPAL EN EL MUN

ESTIMACION NO. 1

## CROQUIS

19 RELLENO DE TEPETATE COMPACTADO AL 90% DE SU PVSM CON BAILARINA EN CAPAS DE HASTA 20 cm. DE ESPESOR. INCLUYE: SUMINSTRO DE TEPETATE, AGUA LE NECESARIA, MEDIDO COMPACTO, SELECCIÓN DEL MATERIAL, TENIDO, PAPEADO DE MATERIAL, ACARREOS DENTRO DE LA OBRA, LIMPIEZAS.

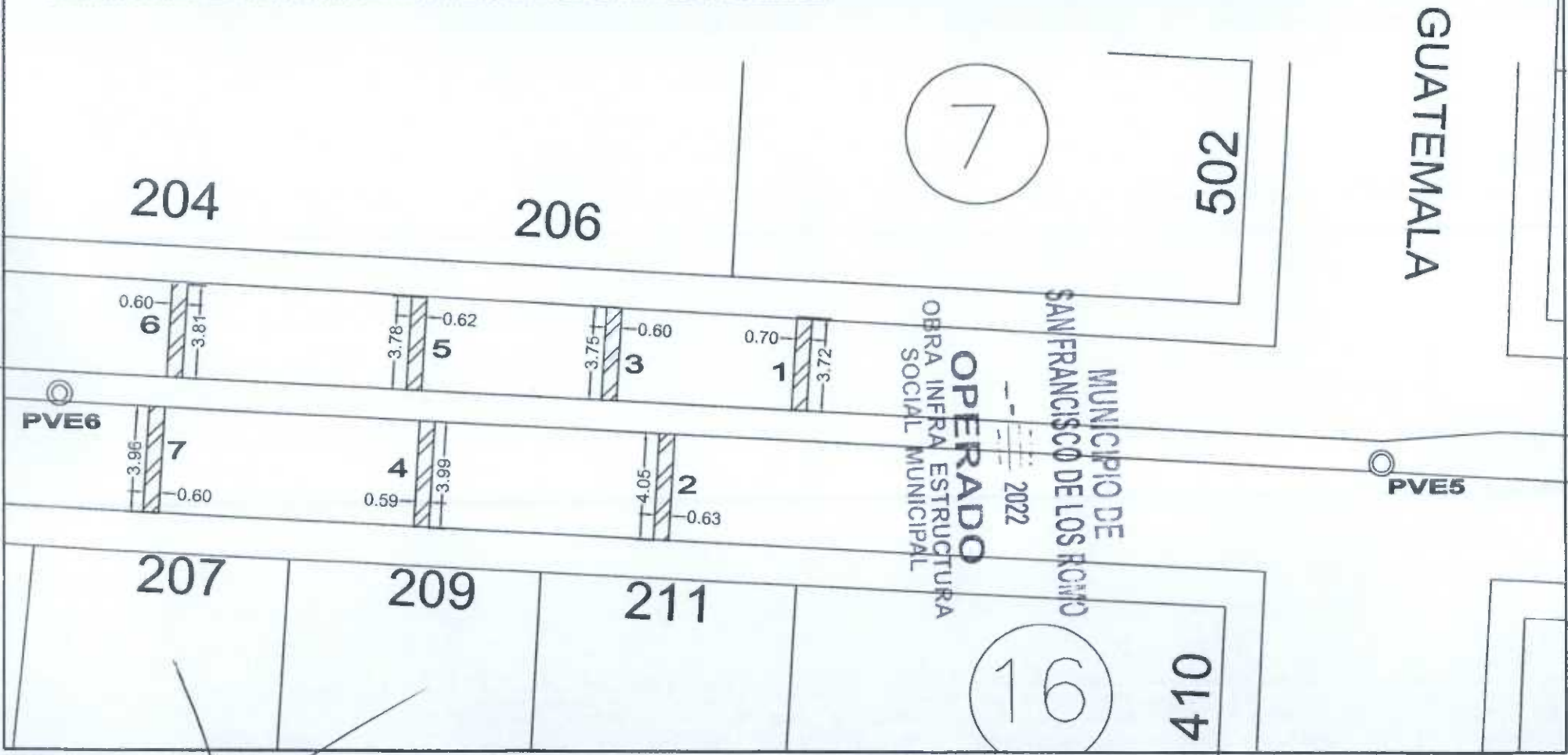

OBSERVACIONES :

RESIDENTE DE OBRA  
O.L. DISEÑO Y URBANIZACION, S.A. DE C.V.

RESIDENTE DE SUPERVISION  
Ing. Carlos Armando Chavez Garcia  
Dir. Obras Publicas



# NUMEROS GENERADORES

NO. DE OBRA:	FISDMF 016/2022
NO. DE CONTRATO:	FISDMF 016/2022
DESCRIPCIÓN:	FISDMF 016/2022 - REHABILITACIÓN DE RED DE AGUA POTABLE EN LA CALLE ARGENTINA
UBICACIÓN:	ENTRE LA CALLE MÉXICO Y CALLE BOLIVIA COLONIA PANAMERICANO CABECERA MUNICIPAL EN EL MUN

ESTIMACION NO. 1

## CROQUIS

19 RELLENO DE TEPETATE COMPACTADO AL 90% DE SU PVSM CON BAILARINA EN CAPAS DE HASTA 20 cm. DE ESPESOR. INCLUYE: SUMINISTRO DE TEPETATE, AGUA LE NECESARIA, MEDIDO COMPACTO, SELECCIÓN DEL MATERIAL, TENIDO, PAPEADO DE MATERIAL, ACARREOS DENTRO DE LA OBRA, LIMPIEZAS.

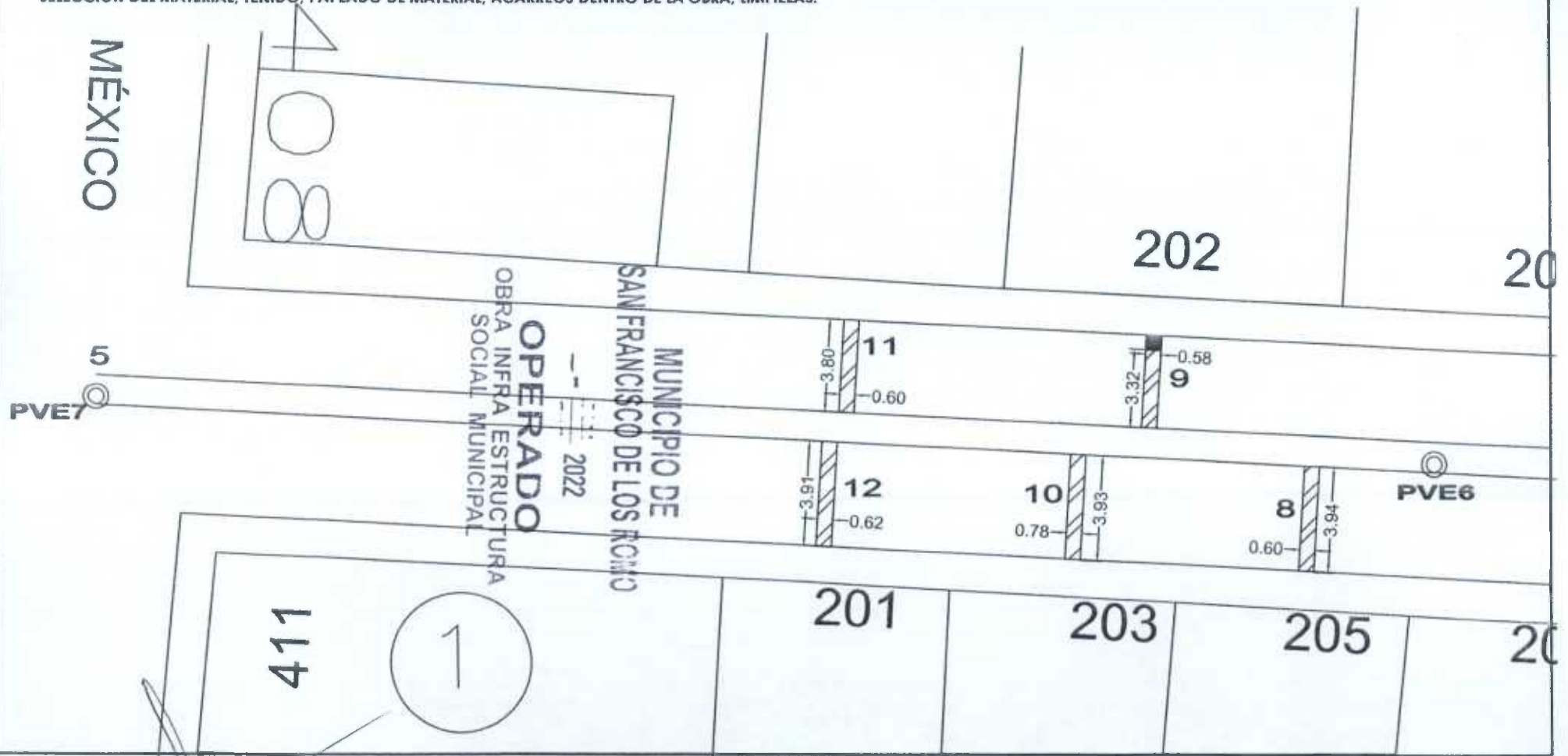

OBSERVACIONES:



# NUMEROS GENERADORES

NO. DE OBRA:	FISMDF 016/2022
NO. DE CONTRATO:	FISMDF 016/2022
DESCRIPCIÓN:	FISMDF 016/2022 - REHABILITACIÓN DE RED DE AGUA POTABLE EN LA CALLE ARGENTINA
UBICACIÓN:	ENTRE LA CALLE MÉXICO Y CALLE BOLIVIA COLONIA PANAMERICANO CABECERA MUNICIPAL EN EL MUN

ESTIMACION NO. 1

## CROQUIS

19 RELLENO DE TEPETATE COMPACTADO AL 90% DE SU PVSM CON BAILARINA EN CAPAS DE HASTA 20 cm. DE ESPESOR. INCLUYE: SUMINSTRO DE TEPETATE, AGUA LE NECESARIA, MEDIDO COMPACTO, SELECCIÓN DEL MATERIAL, TENIDO, PAPEADO DE MATERIAL, ACARREOS DENTRO DE LA OBRA, LIMPIEZAS.

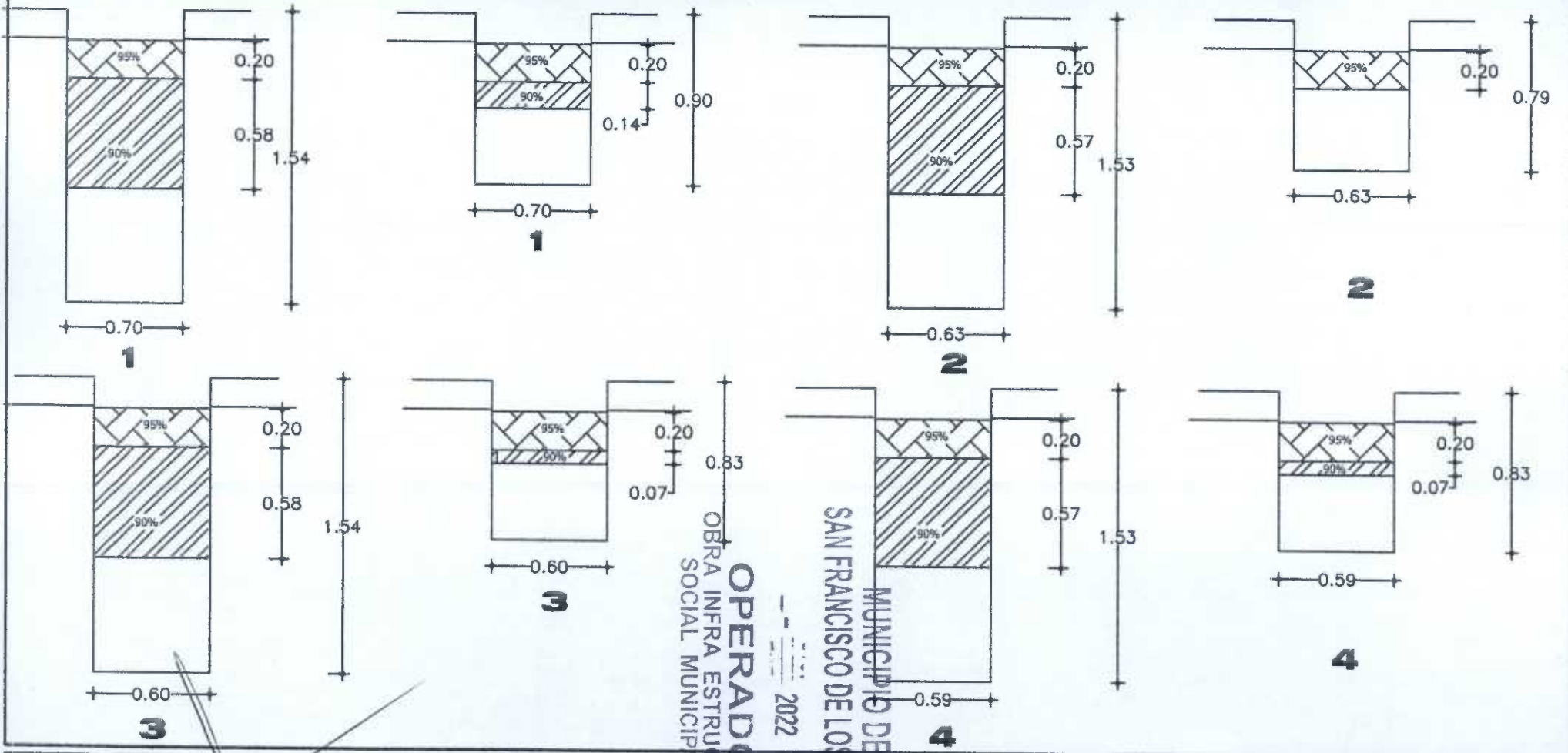

OPERADO  
 OBRA INFRA ESTRUCTURA  
 SOCIAL MUNICIPAL  
 2022  
 MUNICIPIO DE  
 SAN FRANCISCO DE LOS RIOS

OBSERVACIONES:

RESIDENTE DE OBRA  
 O.L. DISEÑO Y URBANIZACION, S.A. DE C.V.

RESIDENTE DE SUPERVISION  
 Ing. Carlos Armando Chavez Garcia  
 Dir. Obras Publicas



# NUMEROS GENERADORES

NO. DE OBRA:	FIS MDF 016/2022
NO. DE CONTRATO:	FIS MDF 016/2022
DESCRIPCIÓN:	FIS MDF 016/2022 - REHABILITACIÓN DE RED DE AGUA POTABLE EN LA CALLE ARGENTINA
UBICACIÓN:	ENTRE LA CALLE MÉXICO Y CALLE BOLIVIA COLONIA PANAMERICANO CABECERA MUNICIPAL EN EL MUN

## ESTIMACION NO. 1

### CROQUIS

19 RELLENO DE TEPETATE COMPACTADO AL 90% DE SU PVSM CON BAILARINA EN CAPAS DE HASTA 20 cm. DE ESPESOR. INCLUYE: SUMINISTRO DE TEPETATE, AGUA LE NECESARIA, MEDIDO COMPACTO, SELECCIÓN DEL MATERIAL, TENIDO, PAPEADO DE MATERIAL, ACARREOS DENTRO DE LA OBRA, LIMPIEZAS.

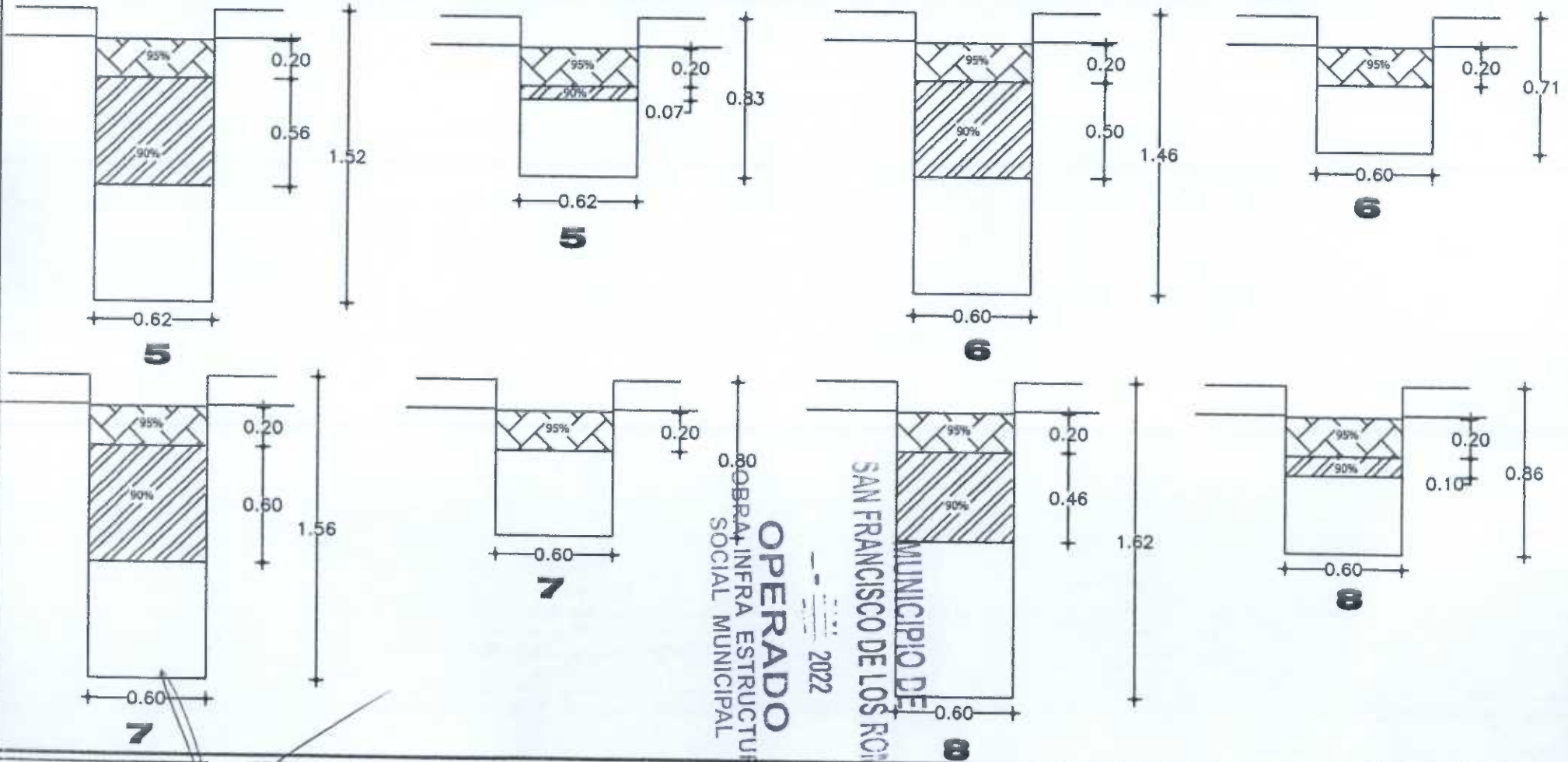

OBSERVACIONES:



# NUMEROS GENERADORES

NO. DE OBRA:	FIS MDF 016/2022
NO. DE CONTRATO:	FIS MDF 016/2022
DESCRIPCIÓN:	FIS MDF 016/2022 - REHABILITACIÓN DE RED DE AGUA POTABLE EN LA CALLE ARGENTINA
UBICACIÓN:	ENTRE LA CALLE MÉXICO Y CALLE BOLIVIA COLONIA PANAMERICANO CABECERA MUNICIPAL EN EL MUN

ESTIMACION NO. 1

## CROQUIS

19 RELLENO DE TEPETATE COMPACTADO AL 90% DE SU PVSM CON BAILARINA EN CAPAS DE HASTA 20 cm. DE ESPESOR. INCLUYE: SUMINISTRO DE TEPETATE, AGUA LE NECESARIA, MEDIDO COMPACTO, SELECCIÓN DEL MATERIAL, TENIDO, PAPEADO DE MATERIAL, ACARREOS DENTRO DE LA OBRA, LIMPIEZAS.

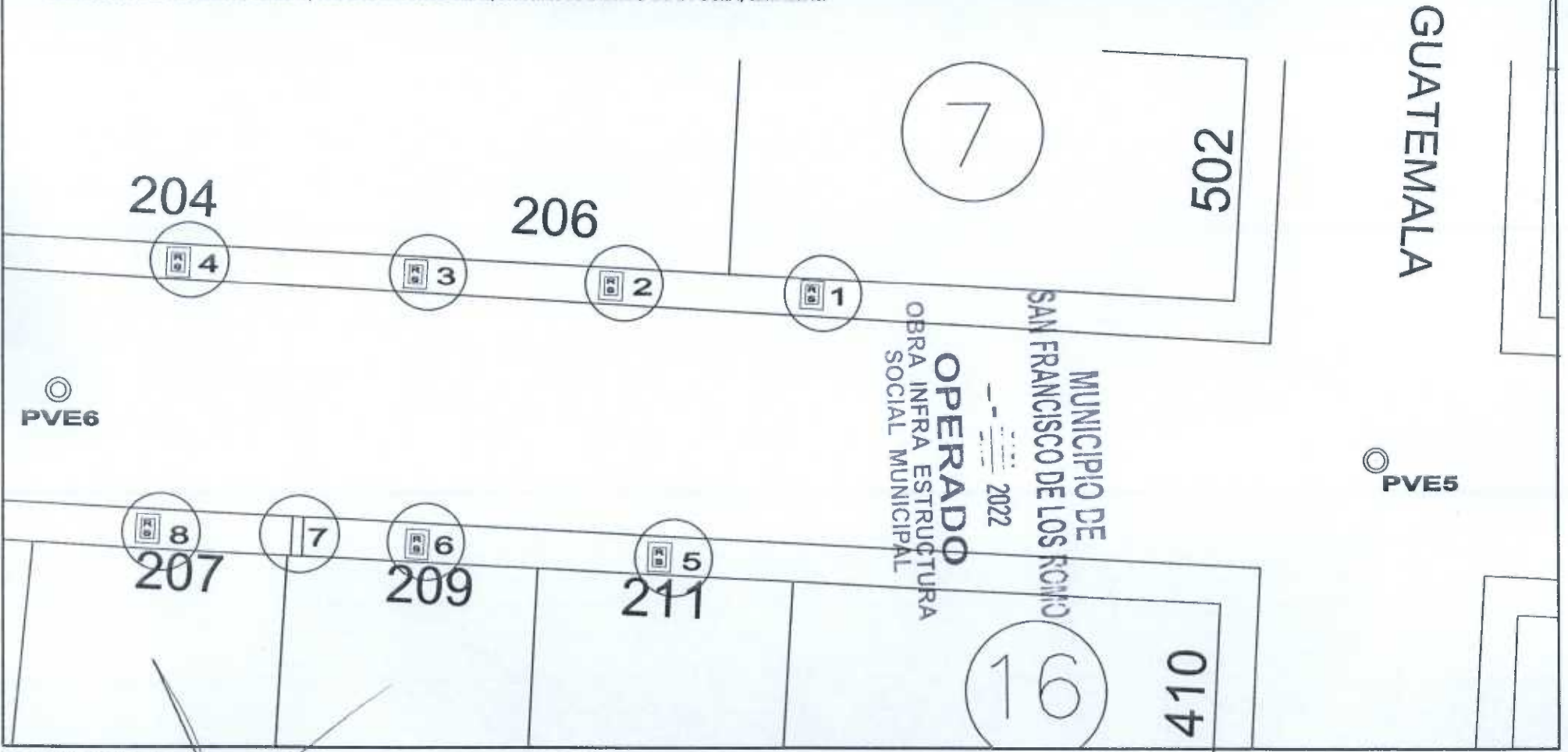

OBSERVACIONES:

RESIDENTE DE OBRA  
O.L. DISEÑO Y URBANIZACIÓN, S.A. DE C.V.

RESIDENTE DE SUPERVISION  
Ing. Carlos Armando Chavez Garcia  
Dir. Obras Publicas



# NUMEROS GENERADORES

NO. DE OBRA:	FISMDF 016/2022
NO. DE CONTRATO:	FISMDF 016/2022
DESCRIPCIÓN:	FISMDF 016/2022 - REHABILITACIÓN DE RED DE AGUA POTABLE EN LA CALLE ARGENTINA
UBICACIÓN:	ENTRE LA CALLE MÉXICO Y CALLE BOLIVIA COLONIA PANAMERICANO CABECERA MUNICIPAL EN EL MUN

ESTIMACION NO. 1

## CROQUIS

20 RELLENO DE TEPETATE COMPACTADO AL 95% DE SU PVSM CON BAILARINA EN CAPAS DE HASTA 20 cm. DE ESPESOR. INCLUYE: SUMINISTRO DE TEPETATE, AGUA LE NECESARIA, MEDIDO COMPACTO, SELECCIÓN DEL MATERIAL, TENIDO, PAPEADO DE MATERIAL, ACARREOS DENTRO DE LA OBRA, LIMPIEZAS.

GUATEMALA

204

206

7

502

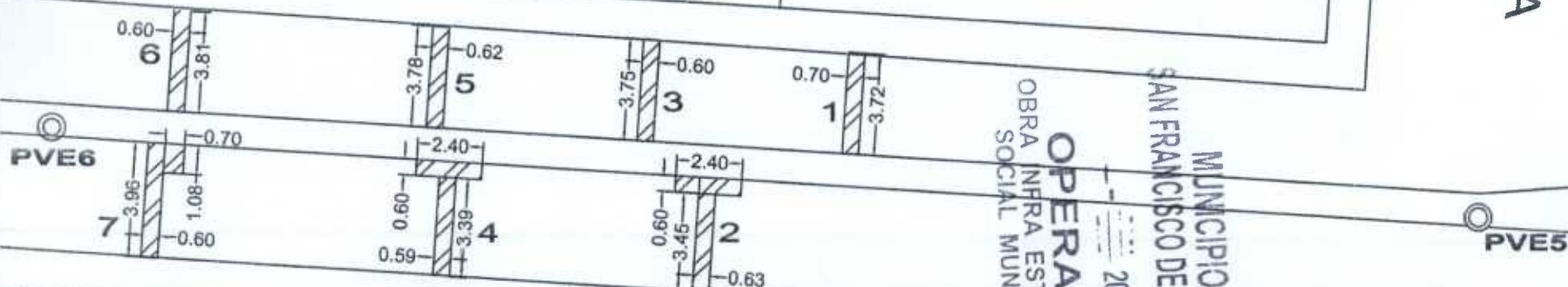

207

209

211

16

410

OBSERVACIONES:

RESIDENTE DE OBRA  
 O.L. DISEÑO Y URBANIZACION, S.A. DE C.V.

RESIDENTE DE SUPERVISION  
 Ing. Carlos Armando Chavez Garcia

Dir. Obras Publicas



# NUMEROS GENERADORES

NO. DE OBRA:	FISMDF 016/2022
NO. DE CONTRATO:	FISMDF 016/2022
DESCRIPCIÓN:	FISMDF 016/2022 - REHABILITACIÓN DE RED DE AGUA POTABLE EN LA CALLE ARGENTINA
UBICACIÓN:	ENTRE LA CALLE MÉXICO Y CALLE BOLIVIA COLONIA PANAMERICANO CABECERA MUNICIPAL EN EL MUN

ESTIMACION NO. 1

## CROQUIS

20 RELLENO DE TEPETATE COMPACTADO AL 95% DE SU PVSM CON BAILARINA EN CAPAS DE HASTA 20 cm. DE ESPESOR. INCLUYE: SUMINISTRO DE TEPETATE, AGUA LE NECESARIA, MEDIDO COMPACTO, SELECCIÓN DEL MATERIAL, TENIDO, PAPEADO DE MATERIAL, ACARREOS DENTRO DE LA OBRA, LIMPIEZAS.

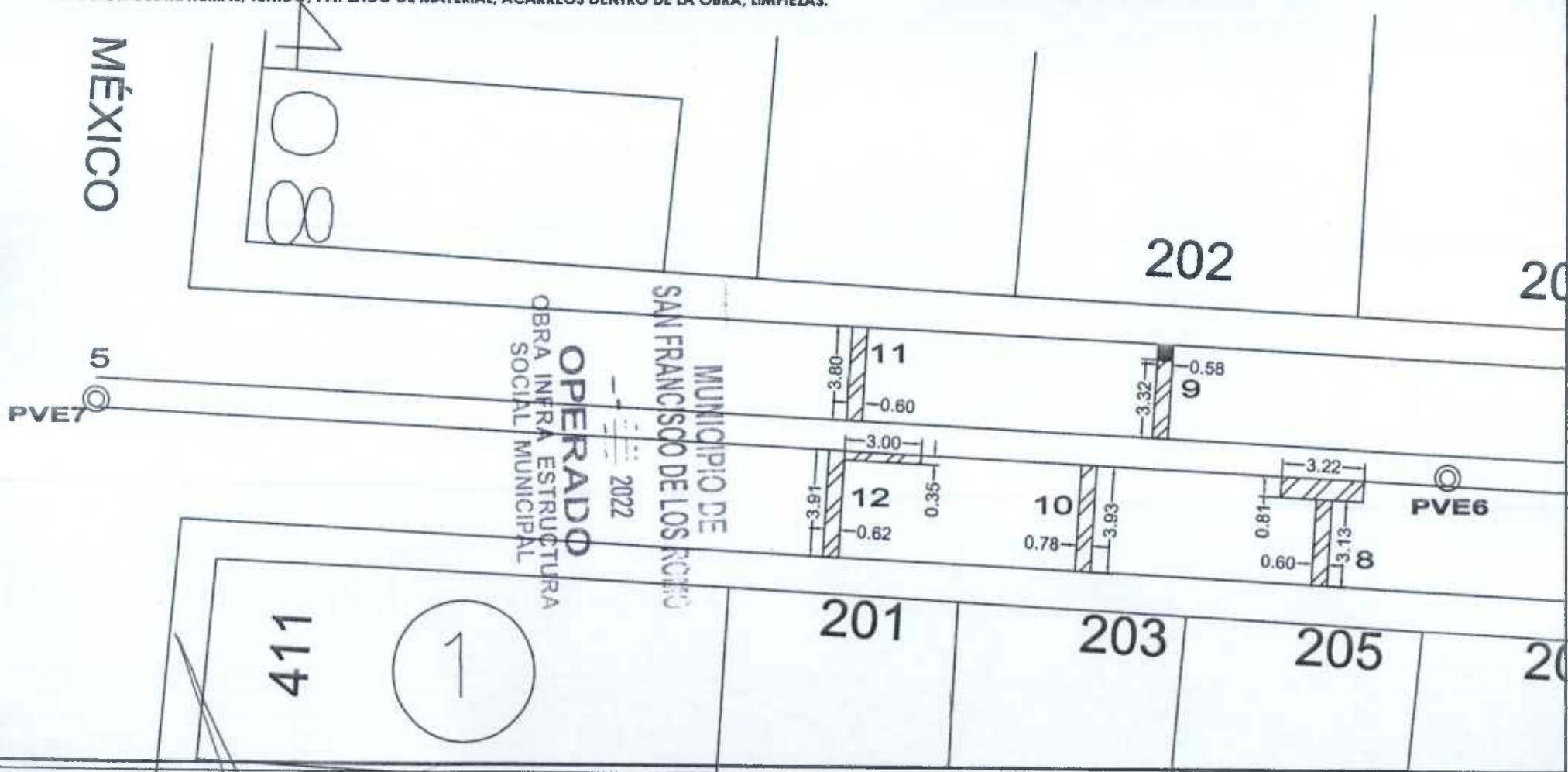

OBSERVACIONES:

RESIDENTE DE OBRA  
O.L. DISEÑO Y URBANIZACION, S.A. DE C.V

RESIDENTE DE SUPERVISION  
Ing. Carlos Armando Chavez Garcia  
Dir. Obras Públicas



**NUMEROS GENERADORES**

NO. DE OBRA:	FISMDF 016/2022
NO. DE CONTRATO:	FISMDF 016/2022
DESCRIPCIÓN:	FISMDF 016/2022 - REHABILITACIÓN DE RED DE AGUA POTABLE EN LA CALLE ARGENTINA
UBICACIÓN:	ENTRE LA CALLE MÉXICO Y CALLE BOLIVIA COLONIA PANAMERICANO CABECERA MUNICIPAL EN EL MUN

ESTIMACION NO.

## FOTOGRAFIAS

20 RELLENO DE TEPETATE COMPACTADO AL 95% DE SU PVSM CON BAILARINA EN CAPAS DE HASTA 20 cm. DE ESPESOR. INCLUYE: SUMINISTRO DE TEPETATE, AGUA LE NECESARIA, MEDIDO COMPACTO, SELECCIÓN DEL MATERIAL, TENIDO, PAPEADO DE MATERIAL, ACARREOS DENTRO DE LA OBRA, LIMPIEZAS.



OPERADO  
 OBRA INFRA ESTRUCTURA  
 SOCIAL MUNICIPAL  
 2022  
 MUNICIPIO DE  
 SAN FRANCISCO DE LOS RIOS



OBSERVACIONES :

RESIDENTE DE OBRA  
 O.L. DISEÑO Y URBANIZACIÓN, S.A. DE C.V.

RESIDENTE DE SUPERVISION  
 Ing. Carlos Amando Chavez Garcia  
 Dir. Obras Publicas





obra y urbanización

**NUMEROS GENERADORES**

NO. DE OBRA:	FISDMF 016/2022
NO. DE CONTRATO:	FISDMF 016/2022
DESCRIPCIÓN:	FISDMF 016/2022 - REHABILITACIÓN DE RED DE AGUA POTABLE EN LA CALLE ARGENTINA
UBICACIÓN:	ENTRE LA CALLE MÉXICO Y CALLE BOLIVIA COLONIA PANAMERICANO CABECERA MUNICIPAL EN EL MUN

ESTIMACION NO.

# FOTOGRAFIAS

21 CONSTRUCCION DE TOMA DOMICILIARIA DE LONGITUD PROMEDIO 1.00 M. (NOMINAL) A BASE DE TUBO KITEC DE 1/2" AZUL, CONECTORES PHILMAC MACHO Y HEMBRA, ABRAZADERA DE PVC DE 3" X 1/2", TAPON HEMBRA, INCLUYE: ENCAMISADO CON POLIDUCTO ELECTRICO DE 1 1/2", PRUEBAS, SUMINISTROS, ACARREOS LOCALES, MANO DE OBRA, TRABAJO TERMINADO.

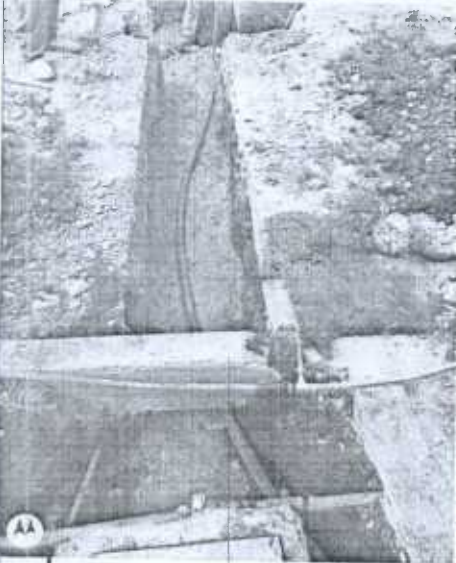

MUNICIPIO DE  
 SAN FRANCISCO DE LOS RIOS  
 OPERADO  
 OBRA INFRA ESTRUCTURA  
 SOCIAL MUNICIPAL  
 2022

OBSERVACIONES :

RESIDENTE DE OBRA  
 O.L. DISEÑO Y URBANIZACION, S.A. DE C.V

RESIDENTE DE SUPERVISION  
 Ing. Carlos Armando Chavez Garcia  
 Dir. Obras Publicas







# NUMEROS GENERADORES

NO. DE OBRA:	FISMDF 016/2022
NO. DE CONTRATO:	FISMDF 016/2022
DESCRIPCIÓN:	FISMDF 016/2022 - REHABILITACIÓN DE RED DE AGUA POTABLE EN LA CALLE ARGENTINA
UBICACIÓN:	ENTRE LA CALLE MÉXICO Y CALLE BOLIVIA COLONIA PANAMERICANO CABECERA MUNICIPAL EN EL MUN

ESTIMACION NO. 1

## CROQUIS

22 CONSTRUCCION DE TOMA DOMICILIARIA A BASE DE TUBO KITEC DE 1/2" AZUL INCLUYE: ENCAMISADO CON POLIDUCTO ELECTRICO DE 1 1/2", PRUEBAS, SUMINISTROS, LOCALIZACION CON VARILLA EN PREDIO, ACARREOS LOCALES, MANO DE OBRA, TRABAJO TERMINADO.

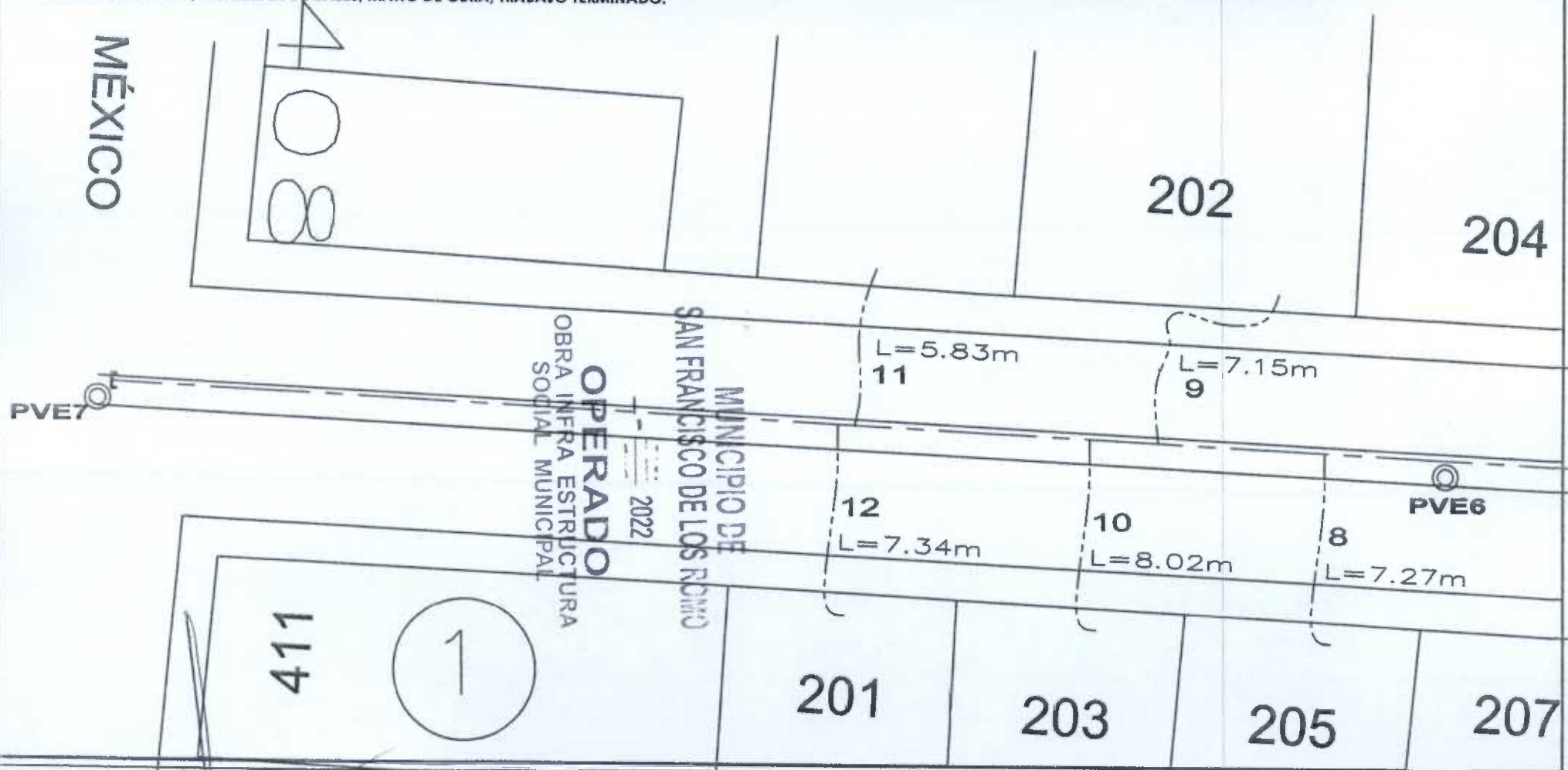

OBSERVACIONES :

RESIDENTE DE OBRA  
O.L. DISEÑO Y URBANIZACION, S.A. DE C.V.

RESIDENTE DE SUPERVISION  
Ing. Carlos Armando Chavez Garcia  
Dir. Obras Publicas



NUMEROS GENERADORES

NO. DE OBRA:	FISMDF 016/2022
NO. DE CONTRATO:	FISMDF 016/2022
DESCRIPCIÓN:	FISMDF 016/2022 - REHABILITACIÓN DE RED DE AGUA POTABLE EN LA CALLE ARGENTINA
UBICACIÓN:	ENTRE LA CALLE MÉXICO Y CALLE BOLIVIA COLONIA PANAMERICANO CABECERA MUNICIPAL EN EL MUN

ESTIMACION NO

# FOTOGRAFIAS

22 CONSTRUCCION DE TOMA DOMICILIARIA A BASE DE TUBO KITEC DE 1/2" AZUL INCLUYE: ENCAMISADO CON POLIDUCTO ELECTRICO DE 1 1/2", PRUEBAS, SUMINISTROS, LOCALIZACION CON VARILLA EN PREDIO, ACARREOS LOCALES, MANO DE OBRA, TRABAJO TERMINADO.

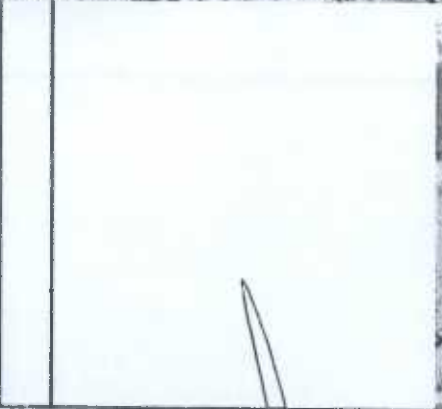

MUNICIPIO DE  
SAN FRANCISCO DE LOS RIOS  
2022  
OPERADO  
OBRA INFRA ESTRUCTURA  
SOCIAL MUNICIPAL



OBSERVACIONES :

RESIDENTE DE OBRA  
O.L. DISEÑO Y URBANIZACIÓN, S.A. DE C.V.

RESIDENTE DE SUPERVISION  
Ing. Carlos Armando Chavez Garcia  
Dir. Obras Publicas



NUMEROS GENERADORES

NO. DE OBRA:	FISMDF 016/2022
NO. DE CONTRATO:	FISMDF 016/2022
DESCRIPCIÓN:	FISMDF 016/2022 - REHABILITACIÓN DE RED DE AGUA POTABLE EN LA CALLE ARGENTINA
UBICACIÓN:	ENTRE LA CALLE MÉXICO Y CALLE BOLIVIA COLONIA PANAMERICANO CABECERA MUNICIPAL EN EL MUN

ESTIMACION NO.

No.	CONCEPTO	UNIDAD	LOCALIZACION			LARGO	ANCHO	ALTO	PZAS	RESULTADO	TOTAL	CROQUIS	FOTOGRAFIA	
			EJE	TRAMO	TIPO									
23	PAVIMENTO HIDRÁULICO A BASE DE CONCRETO PREMEZCLADO MR-38 KG/CM2, T.M.A. 1 1/2" RR 7 DÍAS, GRAVA TRITURADA, REVENIMIENTO DE 10 +- 2 CMS. FRAGUADO NORMAL, DE 16 CMS. DE ESPESOR, INC: CIMBRADO, COLADO, VIBRADO, DESCIMBRADO, REGLEADO, ACABADO RAYADO CON CEPILLO DE CERDAS DE ALUMINIO, CON DOBLADOR, CORTE CON DISCO, CALAFATEO CON BACK ROAD (COLA DE RATA), SELLADOR ELASTOMERICO, JUNTAS CONSTRUCTIVAS CON CELOTEX DE 1/2", CURADO CON MEMBRANA QUIMICA BASE AGUA, Y TODO LO NECESARIO PARA SU CORRECTA COLOCACIÓN. DE ACUERDO A PROYECTO.	M2	CALLE GUATEMALA A CALLE MEXICO									ANEXO		
DESCARGAS SANITARIAS Y TOMAS DOMICILIARIAS														
A														
			1	0.78	0.21		1.00	0.16						
			2	1.77	1.09		1.00	1.93						
			3	0.45	0.24		1.00	0.11						
			4	3.73	0.70		1.00	2.61						
			5	0.41	0.14		0.50	0.03						
			6	0.31	0.10		0.50	0.02	4.86					
B														
			1	1.49	0.66		1.00	0.98						
			2	0.17	0.49		0.50	0.04						
			3	0.71	0.44		0.50	0.16						
			4	0.45	0.43		0.50	0.10						
			5	2.15	2.56		1.00	5.50						
			6	0.75	0.26		0.50	0.10						
			7	1.13	0.82		1.00	0.93						
			8	0.40	0.35		1.00	0.14						
			9	1.08	0.42		1.00	0.45						
			10	1.24	0.39		1.00	0.48						
			11	0.72	0.37		1.00	0.27	9.15					
C														
			1	3.75	1.04		1.00	3.90						
			2	0.41	0.07		0.50	0.01						
			3	0.58	0.10		0.50	0.03						
	4	1.64	0.29		1.00	0.48								
	5	1.17	0.28		1.00	0.33	4.75							
C'														
		1.54	0.18		0.50	0.14	0.14				LINEA PRINCIPAL			
D														
	1	0.38	0.16		1.00	0.06								
	2	0.56	0.32		1.00	0.18								
	3	3.79	0.61		1.00	2.31								
	4	3.04	0.40		1.00	1.22								
	5	0.34	0.08		1.00	0.03								

OPERADO  
 OBRA INFRA ESTRUCTURA  
 SOCIAL MUNICIPAL  
 2022  
 SAN FRANCISCO DE LOS RIOS  
 MUNICIPIO DE

OBSERVACIONES:

RESIDENTE DE OBRA  
 O.L. DISEÑO Y URBANIZACIÓN, S.A. DE C.V.

RESIDENTE DE SUPERVISION  
 Ing. Carlos Armando Chavez Garcia  
 Dir. Obras Publicas



NUMEROS GENERADORES

NO. DE OBRA:	FISMDF 016/2022
NO. DE CONTRATO:	FISMDF 016/2022
DESCRIPCIÓN:	FISMDF 016/2022 - REHABILITACIÓN DE RED DE AGUA POTABLE EN LA CALLE ARGENTINA
UBICACIÓN:	ENTRE LA CALLE MÉXICO Y CALLE BOLIVIA COLONIA PANAMERICANO CABECERA MUNICIPAL EN EL MUN

ESTIMACION NO.

No.	CONCEPTO	UNIDAD	LOCALIZACION			LARGO	ANCHO	ALTO	PZAS	RESULTADO	TOTAL	CROQUIS	FOTOGRAFIA
			EJE	TRAMO	TIPO								
23	PAVIMENTO HIDRÁULICO A BASE DE CONCRETO PREMEZCLADO MR-38 KG/CM2, T.M.A. 1 1/2" RR 7 DÍAS, GRAVA TRITURADA, REVENIMIENTO DE 10 +- 2 CMS. FRAGUADO NORMAL, DE 16 CMS. DE ESPESOR, INC: CIMBRADO, COLADO, VIBRADO, DESCIMBRADO, REGLEADO, ACABADO RAYADO CON CEPILLO DE CERDAS DE ALUMINIO, CON DOBLADOR, CORTE CON DISCO, CALAFATEO CON BACK ROAD (COLA DE RATA), SELLADOR ELASTOMERICO, JUNTAS CONSTRUCTIVAS CON CELOTEX DE 1/2", CURADO CON MEMBRANA QUIMICA BASE AGUA, Y TODO LO NECESARIO PARA SU CORRECTA COLOCACIÓN. DE ACUERDO A PROYECTO.	M2			6	1.22	0.11		1.00	0.13		ANEXO	
					7	0.34	0.10		1.00	0.03	3.96		
			E		1	0.93	0.64		1.00	0.60			
					2	0.80	0.60		0.50	0.24			
					3	0.20	0.10		1.00	0.02			
					4	1.21	0.39		1.00	0.47			
					5	3.99	0.59		1.00	2.35			
					6	2.59	0.61		1.00	1.58			
					7	0.59	0.14		0.50	0.04			
					8	1.44	0.29		1.00	0.42			
					9	0.60	0.26		0.50	0.08			
					10	0.41	0.06		1.00	0.02			
					11	0.96	0.35		1.00	0.34			
					12	0.28	0.17		0.50	0.02			
					13	0.63	0.10		1.00	0.06			
					14	0.87	0.04		0.50	0.02			
					15	0.13	0.15		0.50	0.01			
					16	8.13	0.48		1.00	3.90			
					17	5.52	0.25		1.00	1.38			
					18	4.79	0.35		1.00	1.68			
					19	1.92	0.20		1.00	0.38			
					20	1.44	0.14		0.50	0.10			
					21	0.74	0.06		0.50	0.02			
					22	0.45	0.09		0.50	0.02			
					23	0.85	0.40		1.00	0.34			
					24	2.50	0.07		0.50	0.09			
					25	3.98	1.10		1.00	4.38			
					26	2.82	0.42		1.00	1.18			
					27	1.48	0.18		1.00	0.27			
					28	0.61	0.09		1.00	0.05			
			29	0.38	0.08		0.50	0.02					
			30	0.93	0.09		1.00	0.08	20.16				

OPERADO  
 OBRA INFRA ESTRUCTURA  
 SOCIAL MUNICIPAL  
 2022  
 SAN FRANCISCO DE LOS RIOS  
 MUNICIPIO DE

OBSERVACIONES :

RESIDENTE DE OBRA  
 O.L. DISEÑO Y URBANIZACIÓN, S.A. DE C.V

RESIDENTE DE SUPERVISION  
 Ing. Carlos Armando Chavez Garcia  
 Dir. Obras Publicas



# NUMEROS GENERADORES

NO. DE OBRA:	FIS MDF 016/2022
NO. DE CONTRATO:	FIS MDF 016/2022
DESCRIPCIÓN:	FIS MDF 016/2022 - REHABILITACIÓN DE RED DE AGUA POTABLE EN LA CALLE ARGENTINA
UBICACIÓN:	ENTRE LA CALLE MÉXICO Y CALLE BOLIVIA COLONIA PANAMERICANO CABECERA MUNICIPAL EN EL MUN

ESTIMACION NO. 1

## CROQUIS

23 PAVIMENTO HIDRÁULICO A BASE DE CONCRETO PREMEZCLADO MR-38 KG/CM<sup>2</sup>, T.M.A. 1 1/2" RR 7 DÍAS, GRAVA TRITURADA, REVENIMIENTO DE 10 +- 2 CMS. FRAGUADO NORMAL, DE 16 CMS. DE ESPESOR, INC: CIMBRADO, COLADO, VIBRADO, DESCIMBRADO, REGLEADO, ACABADO RAYADO CON CEPILLO DE CERDAS DE ALUMINIO, CON DOBLADOR, CORTE CON DISCO, CALAFATEO CON BACK ROAD (COLA DE RATA), SELLADOR ELASTOMERICO, JUNTAS CONSTRUCTIVAS CON CELOTEX DE 1/2", CURADO CON MEMBRANA QUIMICA BASE AGUA, Y TODO LO NECESARIO PARA SU CORRECTA COLOCACIÓN. DE ACUERDO A PROYECTO.

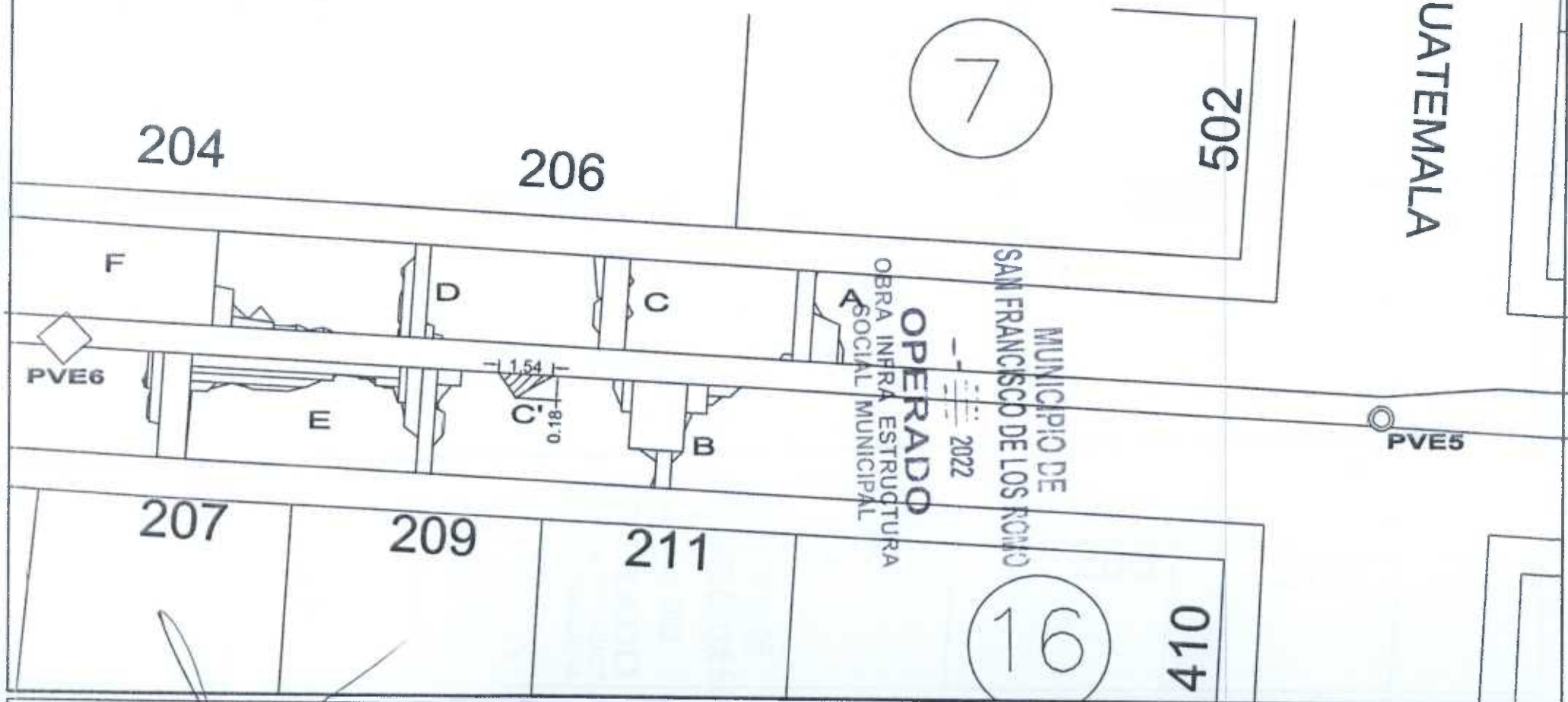

OBSERVACIONES:

RESIDENTE DE OBRA  
 O.L. DISEÑO Y URBANIZACIÓN, S.A. DE C.V.

RESIDENTE DE SUPERVISION  
 Ing. Carlos Armando Chavez Garcia  
 Dir. Obras Publicas



# NUMEROS GENERADORES

NO. DE OBRA:	FISMDF 016/2022
NO. DE CONTRATO:	FISMDF 016/2022
DESCRIPCIÓN:	FISMDF 016/2022 - REHABILITACIÓN DE RED DE AGUA POTABLE EN LA CALLE ARGENTINA
UBICACIÓN:	ENTRE LA CALLE MÉXICO Y CALLE BOLIVIA COLONIA PANAMERICANO CABECERA MUNICIPAL EN EL MUN

ESTIMACION NO. 1

## CROQUIS

23 PAVIMENTO HIDRÁULICO A BASE DE CONCRETO PREMEZCLADO MR-38 KG/CM<sup>2</sup>, T.M.A. 1 1/2" RR 7 DÍAS, GRAVA TRITURADA, REVENIMIENTO DE 10 +/- 2 CMS. FRAGUADO NORMAL, DE 16 CMS. DE ESPESOR, INC: CIMBRADO, COLADO, VIBRADO, DESCIMBRADO, REGLEADO, ACABADO RAYADO CON CEPILLO DE CERDAS DE ALUMINIO, CON DOBLADOR, CORTE CON DISCO, CALAFATEO CON BACK ROAD (COLA DE RATA), SELLADOR ELASTOMERICO, JUNTAS CONSTRUCTIVAS CON CELOTEX DE 1/2", CURADO CON MEMBRANA QUIMICA BASE AGUA, Y TODO LO NECESARIO PARA SU CORRECTA COLOCACIÓN. DE ACUERDO A PROYECTO.

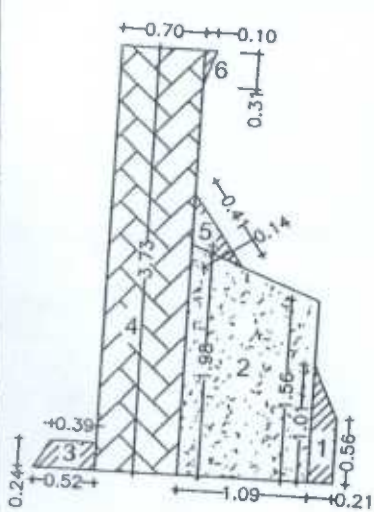

A

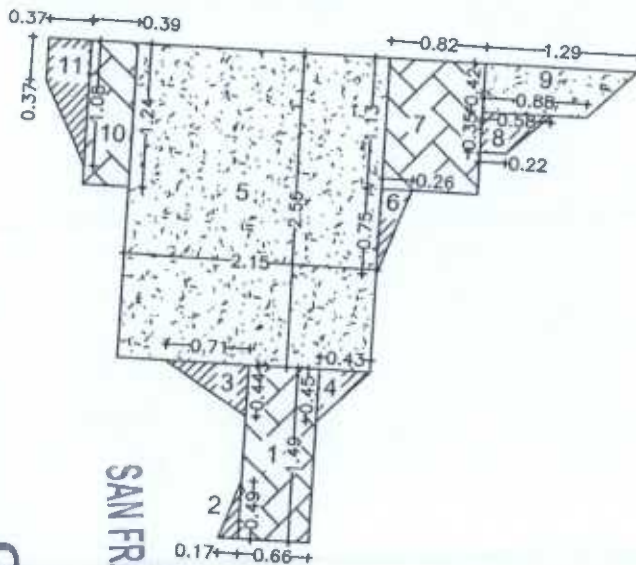

B

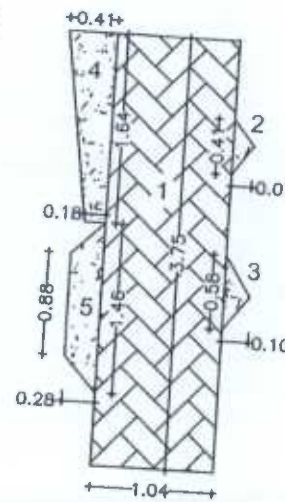

C

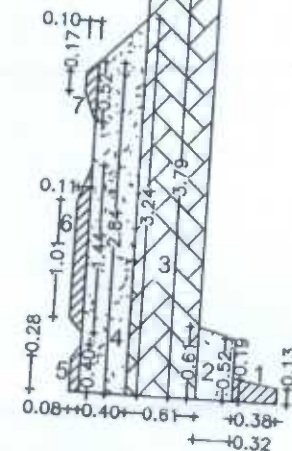

D

OPERADO  
 OBRA INFRA ESTRUCTURA  
 SOCIAL MUNICIPAL  
 2022  
 MUNICIPIO DE  
 SAN FRANCISCO DE LOS RONDOS

OBSERVACIONES :

RESIDENTE DE OBRA  
 O.L. DISEÑO Y URBANIZACIÓN, S.A. DE C.V.

RESIDENTE DE SUPERVISION  
 Ing. Carlos Armando Chavez Garcia  
 Dir. Obras Publicas



# NUMEROS GENERADORES

NO. DE OBRA:	FISMDF 016/2022
NO. DE CONTRATO:	FISMDF 016/2022
DESCRIPCIÓN:	FISMDF 016/2022 - REHABILITACIÓN DE RED DE AGUA POTABLE EN LA CALLE ARGENTINA
UBICACIÓN:	ENTRE LA CALLE MÉXICO Y CALLE BOLIVIA COLONIA PANAMERICANO CABECERA MUNICIPAL EN EL MUN

ESTIMACION NO. 1

## CROQUIS

23 PAVIMENTO HIDRÁULICO A BASE DE CONCRETO PREMEZCLADO MR-38 KG/CM<sup>2</sup>, T.M.A. 1 1/2" RR 7 DÍAS, GRAVA TRITURADA, REVENIMIENTO DE 10 +/- 2 CMS. FRAGUADO NORMAL, DE 16 CMS. DE ESPESOR, INC: CIMBRADO, COLADO, VIBRADO, DESCIMBRADO, REGLEADO, ACABADO RAYADO CON CEPILLO DE CERDAS DE ALUMINIO, CON DOBLADOR, CORTE CON DISCO, CALAFATEO CON BACK ROAD (COLA DE RATA), SELLADOR ELASTOMERICO, JUNTAS CONSTRUCTIVAS CON CELOTEX DE 1/2", CURADO CON MEMBRANA QUIMICA BASE AGUA, Y TODO LO NECESARIO PARA SU CORRECTA COLOCACIÓN. DE ACUERDO A PROYECTO.

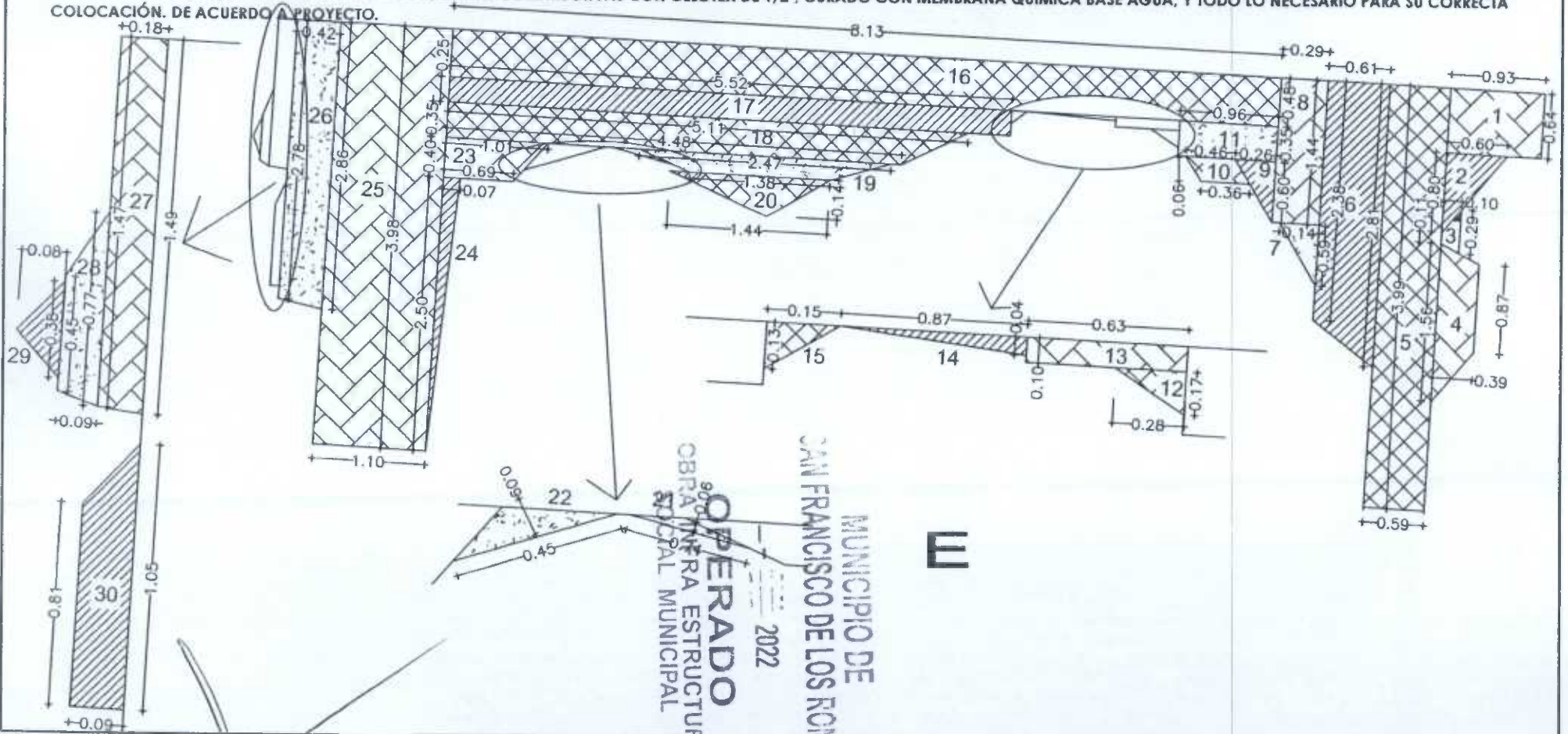

OPERADO  
 OBRA PARA ESTRUCTURA  
 SOCIAL MUNICIPAL  
 2022  
 MUNICIPIO DE  
 SAN FRANCISCO DE LOS RIOS

OBSERVACIONES:

RESIDENTE DE OBRA  
 O.L. DISEÑO Y URBANIZACIÓN, S.A. DE C.V.

RESIDENTE DE SUPERVISION  
 Ing. Carlos Armando Chavez Garcia  
 Dir. Obras Publicas



# NUMEROS GENERADORES

NO. DE OBRA:	FISMDF 016/2022
NO. DE CONTRATO:	FISMDF 016/2022
DESCRIPCIÓN:	FISMDF 016/2022 - REHABILITACIÓN DE RED DE AGUA POTABLE EN LA CALLE ARGENTINA
UBICACIÓN:	ENTRE LA CALLE MÉXICO Y CALLE BOLIVIA COLONIA PANAMERICANO CABECERA MUNICIPAL EN EL MUN

ESTIMACION NO. 1

## CROQUIS

23 PAVIMENTO HIDRÁULICO A BASE DE CONCRETO PREMEZCLADO MR-38 KG/CM<sup>2</sup>, T.M.A. 1 1/2" RR 7 DÍAS, GRAVA TRITURADA, REVENIMIENTO DE 10 +- 2 CMS. FRAGUADO NORMAL, DE 16 CMS. DE ESPESOR, INC. CIMBRADO, COLADO, VIBRADO, DESCIMBRADO, REGLEADO, ACABADO RAYADO CON CEPILLO DE CERDAS DE ALUMINIO, CON DOBLADOR, CORTE CON DISCO, CALAFATEO CON BACK ROAD (CERDA KATA), SELLADOR ELASTOMÉRICO, JUNTAS CONSTRUCTIVAS CON CELOTEX DE 1/2", CURADO CON MEMBRANA QUIMICA BASE AGUA, Y TODO LO NECESARIO PARA SU CORRECTA COLOCACIÓN DE ACUERDO A PROYECTO.

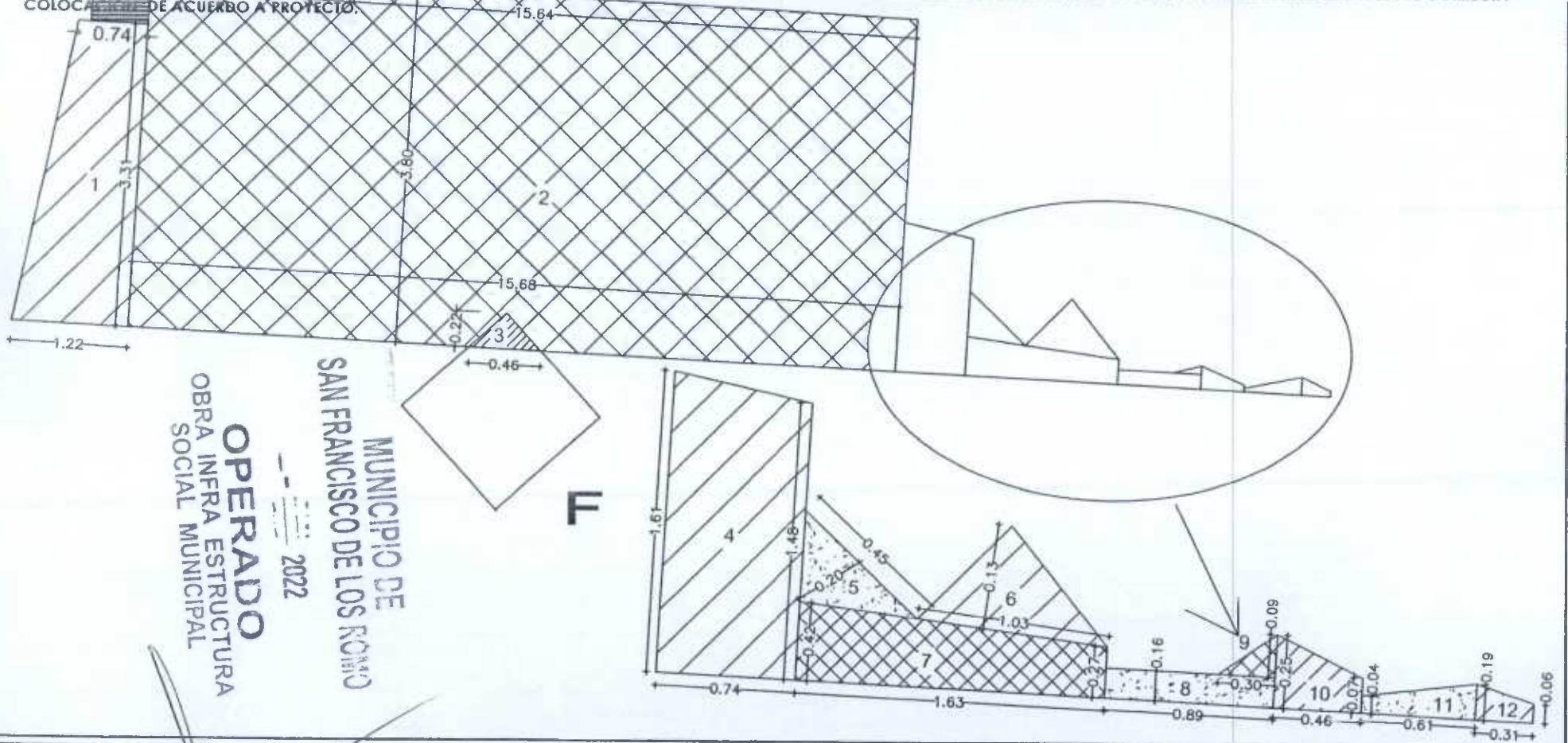

OBSERVACIONES :

RESIDENTE DE OBRA  
O.L. DISEÑO Y URBANIZACIÓN, S.A. DE C.V.

RESIDENTE DE SUPERVISION  
Ing. Carlos Armando Chavez Garcia  
Dir. Obras Públicas



# NUMEROS GENERADORES

NO. DE OBRA:	FISMDF 016/2022
NO. DE CONTRATO:	FISMDF 016/2022
DESCRIPCIÓN:	FISMDF 016/2022 - REHABILITACIÓN DE RED DE AGUA POTABLE EN LA CALLE ARGENTINA
UBICACIÓN:	ENTRE LA CALLE MÉXICO Y CALLE BOLIVIA COLONIA PANAMERICANO CABECERA MUNICIPAL EN EL MUN

ESTIMACION NO. 1

## CROQUIS

23 PAVIMENTO HIDRÁULICO A BASE DE CONCRETO PREMEZCLADO MR-38 KG/CM<sup>2</sup>, T.M.A. 1 1/2" RR 7 DÍAS, GRAVA TRITURADA, REVENIMIENTO DE 10 +- 2 CMS. FRAGUADO NORMAL, DE 16 CMS. DE ESPESOR, INC: CIMBRADO, COLADO, VIBRADO, DESCIMBRADO, REGLEADO, ACABADO RAYADO CON CEPILLO DE CERDAS DE ALUMINIO, CON DOBLADOR, CORTE CON DISCO, CALAFATEO CON BACK ROAD (COLA DE RATA), SELLADOR ELASTOMERICO, JUNTAS CONSTRUCTIVAS CON CELOTEX DE 1/2", CURADO CON MEMBRANA QUIMICA BASE AGUA, Y TODO LO NECESARIO PARA SU CORRECTA COLOCACIÓN. DE ACUERDO A PROYECTO.

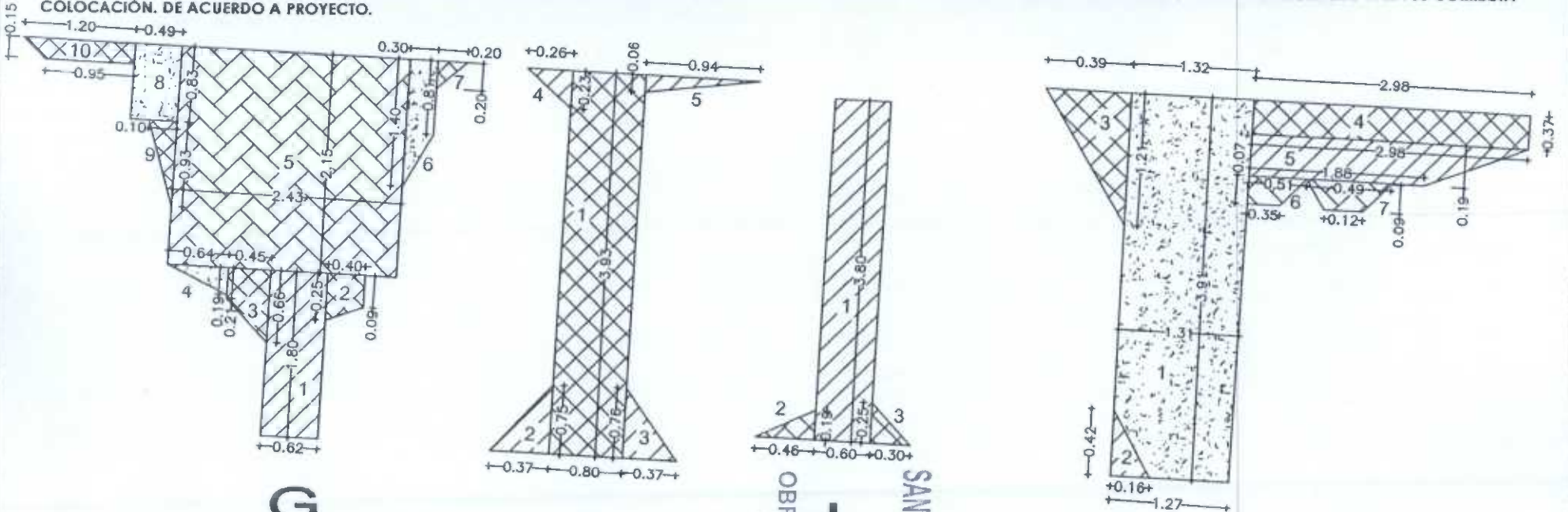

OPERADO  
 OBRA INFRA ESTRUCTURAL  
 SOCIAL MUNICIPAL  
 2022  
 MUNICIPIO DE  
 SAN FRANCISCO DE LOS RIOS

OBSERVACIONES :

RESIDENTE DE OBRA  
 O.L. DISEÑO Y URBANIZACIÓN, S.A. DE C.V.

RESIDENTE DE SUPERVISION  
 Ing. Carlos Amando Chavez Garcia  
 Dir. Obras Publicas



# NUMEROS GENERADORES

NO. DE OBRA:	FISMDF 016/2022
NO. DE CONTRATO:	FISMDF 016/2022
DESCRIPCIÓN:	FISMDF 016/2022 - REHABILITACIÓN DE RED DE AGUA POTABLE EN LA CALLE ARGENTINA
UBICACIÓN:	ENTRE LA CALLE MÉXICO Y CALLE BOLIVIA COLONIA PANAMERICANO CABECERA MUNICIPAL EN EL MUN

ESTIMACION NO. 1

## CROQUIS

23 PAVIMENTO HIDRÁULICO A BASE DE CONCRETO Premezclado MR-38 KG/CM<sup>2</sup>, T.M.A. 1 1/2" RR 7 DÍAS, GRAVA TRITURADA, REVENIMIENTO DE 10 +- 2 CMS. FRAGUADO NORMAL, DE 16 CMS. DE ESPESOR, INC: CIMBRADO, COLADO, VIBRADO, DESCIMBRADO, REGLEADO, ACABADO RAYADO CON CEPILLO DE CERDAS DE ALUMINIO, CON DOBLADOR, CORTE CON DISCO, CALAFATEO CON BACK ROAD (COLA DE RATA), SELLADOR ELASTOMERICO, JUNTAS CONSTRUCTIVAS CON CELOTEX DE 1/2", CURADO CON MEMBRANA QUIMICA BASE AGUA, Y TODO LO NECESARIO PARA SU CORRECTA COLOCACIÓN. DE ACUERDO A PROYECTO.

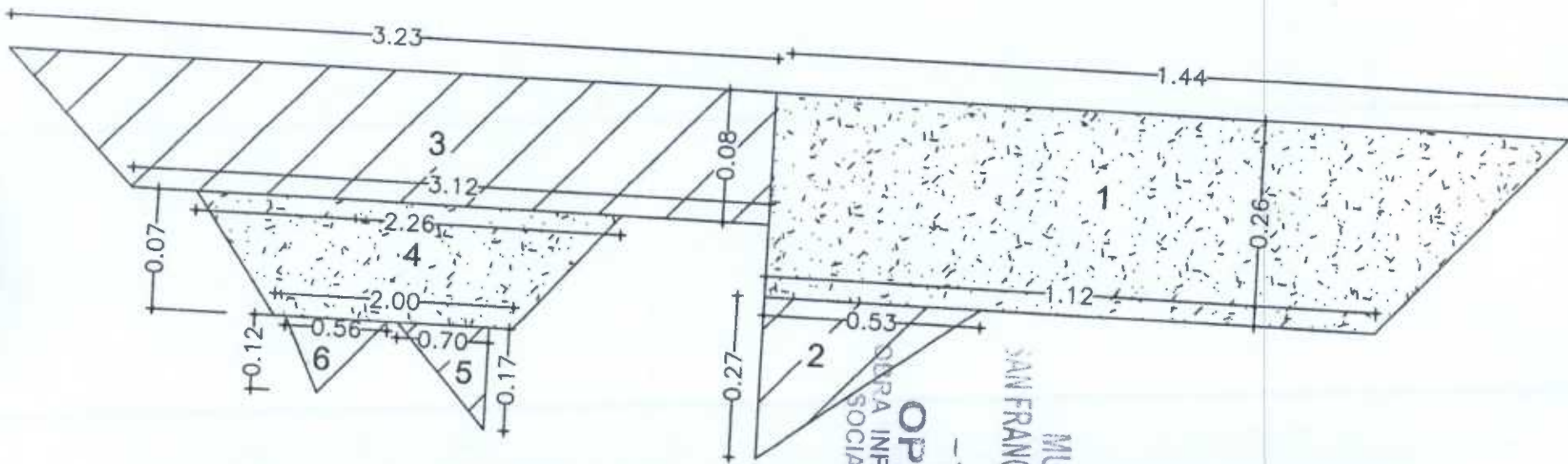

# M

OPERADO  
 PARA INFRA ESTRUCTURA  
 SOCIAL MUNICIPAL  
 2022  
 MUNICIPIO DE  
 SAN FRANCISCO DE LOS RONDOS

OBSERVACIONES:

RESIDENTE DE OBRA  
 O.L. DISEÑO Y URBANIZACION, S.A. DE C.V.

RESIDENTE DE SUPERVISION  
 Ing. Carlos Armando Chavez Garcia  
 Dir. Obras Publicas



# NUMEROS GENERADORES

NO. DE OBRA:	FISMDF 016/2022
NO. DE CONTRATO:	FISMDF 016/2022
DESCRIPCIÓN:	FISMDF 016/2022 - REHABILITACIÓN DE RED DE AGUA POTABLE EN LA CALLE ARGENTINA
UBICACIÓN:	ENTRE LA CALLE MÉXICO Y CALLE BOLIVIA COLONIA PANAMERICANO CABECERA MUNICIPAL EN EL MUN

ESTIMACION NO. 2

## CROQUIS

23 PAVIMENTO HIDRÁULICO A BASE DE CONCRETO PREMEZCLADO MR-38 KG/CM2, T.M.A. 1 1/2" RR 7 DÍAS, GRAVA TRITURADA, REVENIMIENTO DE 10 +/- 2 CMS. FRAGUADO NORMAL, DE 16 CMS. DE ESPESOR, INC: CIMBRADO, COLADO, VIBRADO, DESCIMBRADO, REGLEADO, ACABADO RAYADO CON CEPILLO DE CERDAS DE ALUMINIO, CON DOBLADOR, CORTE CON DISCO, CALAFATEO CON BACK ROAD (COLA DE RATA), SELLADOR ELASTOMERICO, JUNTAS CONSTRUCTIVAS CON CELOTEX DE 1/2", CURADO CON MEMBRANA QUIMICA BASE AGUA, Y TODO LO NECESARIO PARA SU CORRECTA COLOCACIÓN. DE ACUERDO A PROYECTO.

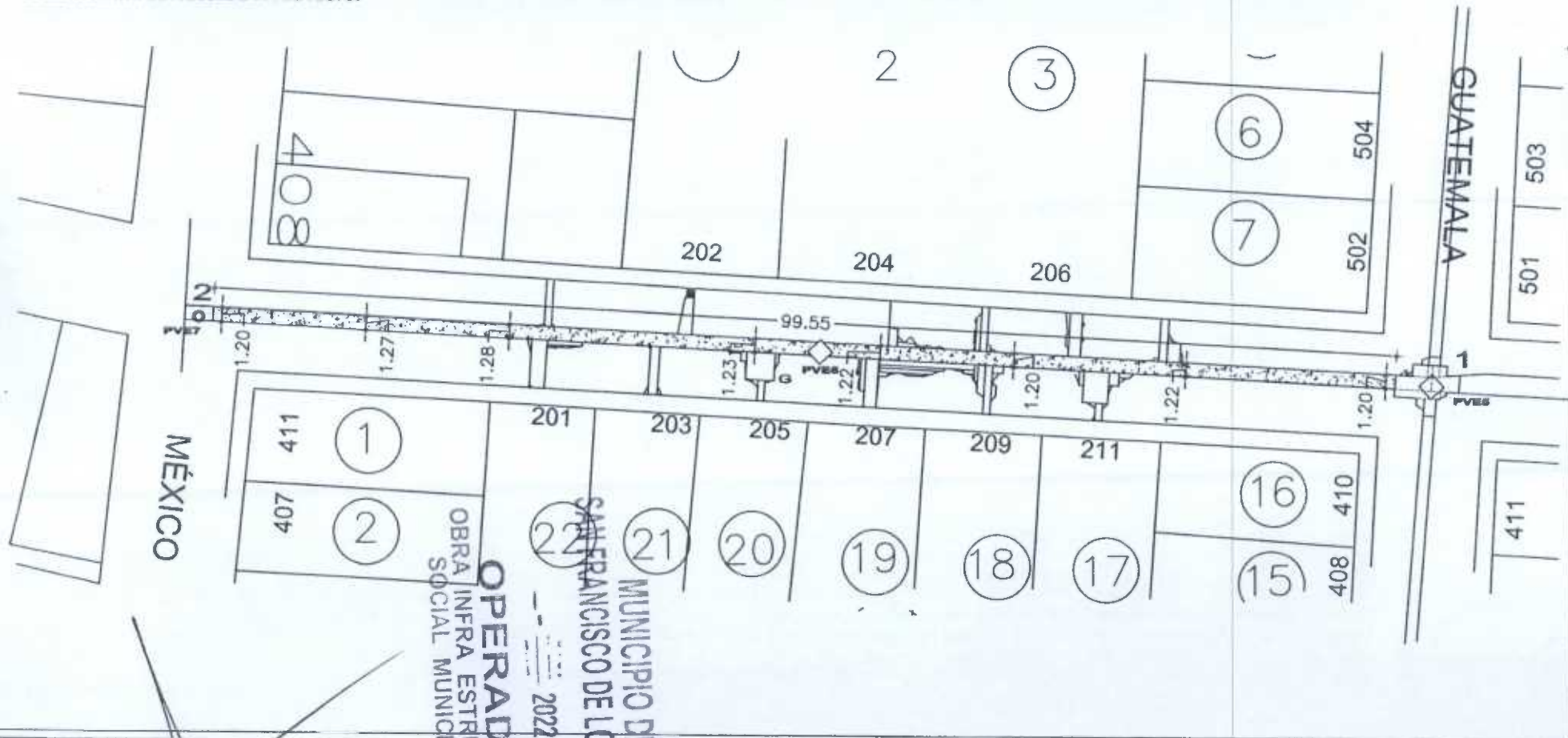

**OPERADO**  
 OBRA INFRA ESTRUCTURA  
 SOCIAL MUNICIPAL  
 2022  
 MUNICIPIO DE  
 SAN FRANCISCO DE LOS RIOS

OBSERVACIONES:

RESIDENTE DE OBRA  
 O.L. DISEÑO Y URBANIZACION, S.A. DE C.V

RESIDENTE DE SUPERVISION  
 Ing. Carlos Armando Chavez Garcia  
 Dir. Obras Publicas





# NUMEROS GENERADORES

NO. DE OBRA:	FISMDF 016/2022
NO. DE CONTRATO:	FISMDF 016/2022
DESCRIPCIÓN:	FISMDF 016/2022 - REHABILITACIÓN DE RED DE AGUA POTABLE EN LA CALLE ARGENTINA
UBICACIÓN:	ENTRE LA CALLE MÉXICO Y CALLE BOLIVIA COLONIA PANAMERICANO CABECERA MUNICIPAL EN EL MUN

ESTIMACION NO. 1

## CROQUIS

23 PAVIMENTO HIDRÁULICO A BASE DE CONCRETO PREMEZCLADO MR-38 KG/CM2, T.M.A. 1 1/2" RR 7 DÍAS, GRAVA TRITURADA, REVENIMIENTO DE 10 +/- 2 CMS. FRAGUADO NORMAL, DE 16 CMS. DE ESPESOR, INC: CIMBRADO, COLADO, VIBRADO, DESCIMBRADO, REGLEADO, ACABADO RAYADO CON CEPILLO DE CERDAS DE ALUMINIO, CON DOBLADOR, CORTE CON DISCO, CALAFATEO CON BACK ROAD (COLA DE RATA), SELLADOR ELASTOMERICO, JUNTAS CONSTRUCTIVAS CON CELOTEX DE 1/2", CURADO CON MEMBRANA QUIMICA BASE AGUA, Y TODO LO NECESARIO PARA SU CORRECTA COLOCACIÓN. DE ACUERDO A PROYECTO.

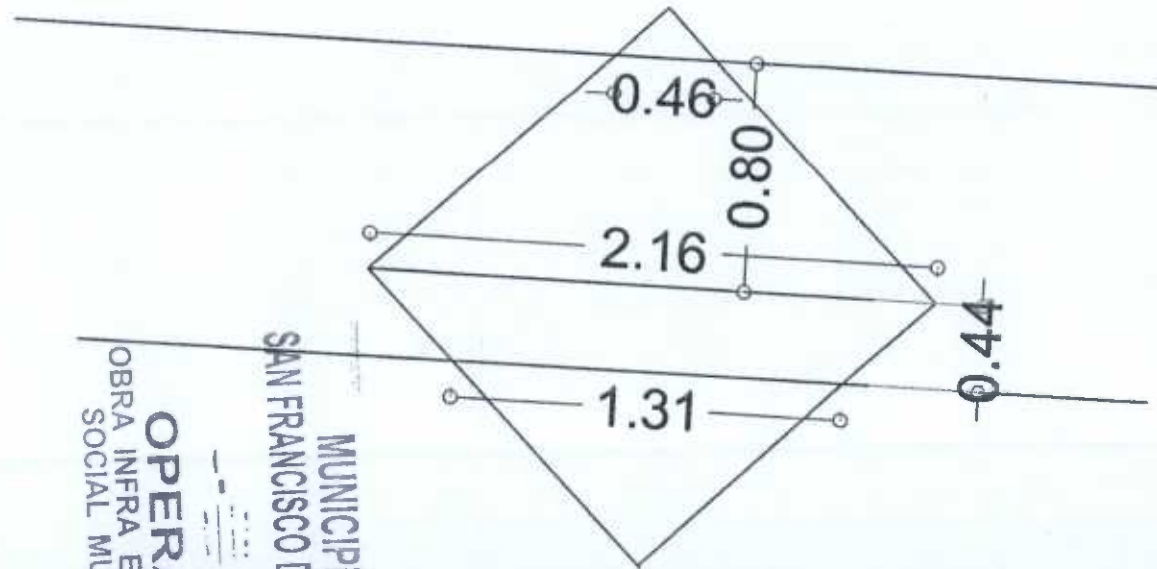

MUNICIPIO DE  
SAN FRANCISCO DE LOS RIOS  
OPERADO  
OBRA INFRA ESTRUCTURA  
SOCIAL MUNICIPAL  
2022

# PVE6

OBSERVACIONES :

RESIDENTE DE OBRA  
O.L. DISEÑO Y URBANIZACION, S.A. DE C.V.

RESIDENTE DE SUPERVISION  
Ing. Carlos Amando Chavez Garcia  
Dir. Obras Publicas



**NUMEROS GENERADORES**

NO. DE OBRA:	FIS MDF 016/2022
NO. DE CONTRATO:	FIS MDF 016/2022
DESCRIPCIÓN:	FIS MDF 016/2022 - REHABILITACIÓN DE RED DE AGUA POTABLE EN LA CALLE ARGENTINA
UBICACIÓN:	ENTRE LA CALLE MÉXICO Y CALLE BOLIVIA COLONIA PANAMERICANO CABECERA MUNICIPAL EN EL MUN

ESTIMACION NO.

## FOTOGRAFÍAS

23 PAVIMENTO HIDRÁULICO A BASE DE CONCRETO PREMEZCLADO MR-38 KG/CM<sup>2</sup>, T.M.A. 1 1/2" RR 7 DÍAS, GRAVA TRITURADA, REVENIMIENTO DE 10 +/- 2 CMS. FRAGUADO NORMAL, DE 16 CMS. DE ESPESOR, INC: CIMBRADO, COLADO, VIBRADO, DESCIMBRADO, REGLEADO, ACABADO RAYADO CON CEPILLO DE CERDAS DE ALUMINIO, CON DOBLADOR, CORTE CON DISCO, CALAFATEO CON BACK ROAD (COLA DE RATA), SELLADOR ELASTOMERICO, JUNTAS CONSTRUCTIVAS CON CELOTEX DE 1/2", CURADO CON MEMBRANA QUIMICA BASE AGUA, Y TODO LO NECESARIO PARA SU CORRECTA COLOCACIÓN. DE ACUERDO A PROYECTO.



MUNICIPIO DE  
SAN FRANCISCO DE LOS RINOS  
2022  
OPERADO  
PARA INFRA ESTRUCTURA  
SOCIAL MUNICIPAL

RESIDENTE DE OBRA  
O.L. DISEÑO Y URBANIZACIÓN, S.A. DE C.V.

RESIDENTE DE SUPERVISION  
Ing. Carlos Armando Chavez Garcia  
Dir. Obras Publicas



NUMEROS GENERADORES

NO. DE OBRA:	FIS MDF 016/2022
NO. DE CONTRATO:	FIS MDF 016/2022
DESCRIPCIÓN:	FIS MDF 016/2022 - REHABILITACIÓN DE RED DE AGUA POTABLE EN LA CALLE ARGENTINA
UBICACIÓN:	ENTRE LA CALLE MÉXICO Y CALLE BOLIVIA COLONIA PANAMERICANO CABECERA MUNICIPAL EN EL MUN

ESTIMACION NO

# FOTOGRAFIAS

23 PAVIMENTO HIDRÁULICO A BASE DE CONCRETO PREMEZCLADO MR-38 KG/CM2, T.M.A. 1 1/2" RR 7 DÍAS, GRAVA TRITURADA, REVENIMIENTO DE 10 +/- 2 CMS. FRAGUADO NORMAL, DE 16 CMS. DE ESPESOR, INC: CIMBRADO, COLADO, VIBRADO, DESCIMBRADO, REGLEADO, ACABADO RAYADO CON CEPILLO DE CERDAS DE ALUMINIO, CON DOBLADOR, CORTE CON DISCO, CALAFATEO CON BACK ROAD (COLA DE RATA), SELLADOR ELASTOMERICO, JUNTAS CONSTRUCTIVAS CON CELOTEX DE 1/2". CURADO CON MEMBRANA QUIMICA BASE AGUA Y TODO LO NECESARIO PARA SU CORRECTA COLOCACIÓN. DE ACUERDO A PROYECTO.

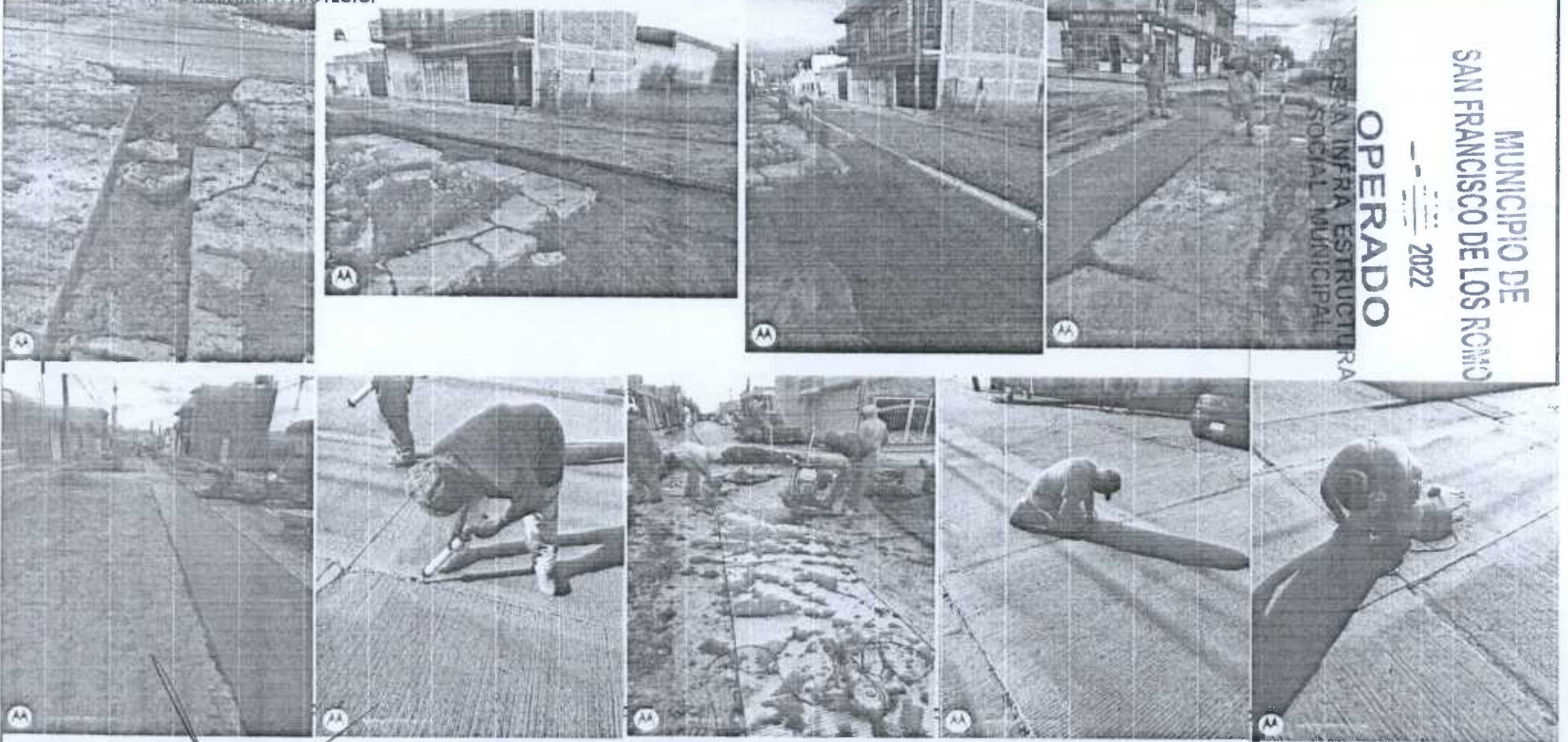

RESIDENTE DE OBRA  
 O.L. DISEÑO Y URBANIZACIÓN, S.A. DE C.V

RESIDENTE DE SUPERVISION  
 Ing. Carlos Armando Chavez Garcia  
 Dir. Obras Publicas



NUMEROS GENERADORES

NO. DE OBRA:	FISMDF 016/2022
NO. DE CONTRATO:	FISMDF 016/2022
DESCRIPCIÓN:	FISMDF 016/2022 - REHABILITACIÓN DE RED DE AGUA POTABLE EN LA CALLE ARGENTINA
UBICACIÓN:	ENTRE LA CALLE MÉXICO Y CALLE BOLIVIA COLONIA PANAMERICANO CABECERA MUNICIPAL EN EL MUN

ESTIMACION NO.

No.	CONCEPTO	UNIDAD	LOCALIZACION			LARGO	ANCHO	ALTO	PZAS	RESULTADO	TOTAL	CROQUIS	FOTOGRAFIA
			EJE	TRAMO	TIPO								
25	LIMPIEZA FINAL , INCLUYE: BARRIDO CON AGUA , MATERIALES, EQUIPO, RETIRO DE MATERIAL FUERA DE LA OBRA, MANO DE OBRA, TRABAJO TERMINADO.	M2	CALLE GUATEMALA A CALLE MEXICO										ANEXO
			DESCARGAS SANITARIAS Y TOMAS DOMICILIARIAS										
			A										
				1		0.78	0.21		1.00	0.16			
				2		1.77	1.09		1.00	1.93			
				3		0.45	0.24		1.00	0.11			
				4		3.73	0.70		1.00	2.61			
				5		0.41	0.14		0.50	0.03			
				6		0.31	0.10		0.50	0.02	4.86		
			B										
				1		1.49	0.66		1.00	0.98			
				2		0.17	0.49		0.50	0.04			
				3		0.71	0.44		0.50	0.16			
				4		0.45	0.43		0.50	0.10			
				5		2.15	2.56		1.00	5.50			
				6		0.75	0.26		0.50	0.10			
				7		1.13	0.82		1.00	0.93			
				8		0.40	0.35		1.00	0.14			
				9		1.08	0.42		1.00	0.45			
				10		1.24	0.39		1.00	0.48			
				11		0.72	0.37		1.00	0.27	9.15		
			C										
				1		3.75	1.04		1.00	3.90			
				2		0.41	0.07		0.50	0.01			
				3		0.58	0.10		0.50	0.03			
				4		1.64	0.29		1.00	0.48			
				5		1.17	0.28		1.00	0.33	4.75		
			D										
						1.54	0.18		0.50	0.14	0.14	LINEA PRINCIPAL	
				1		0.38	0.16		1.00	0.06			
				2		0.56	0.32		1.00	0.18			
				3		3.79	0.61		1.00	2.31			
				4		3.04	0.40		1.00	1.22			
				5		0.34	0.08		1.00	0.03			

OPERADO  
 OBRA INFRA ESTRUCTURA  
 SOCIAL MUNICIPAL  
 MUNICIPIO DE  
 SAN FRANCISCO DE LOS RIOS  
 2022

OBSERVACIONES :

RESIDENTE DE OBRA  
 O.L. DISEÑO Y URBANIZACIÓN, S.A. DE C.V.

RESIDENTE DE SUPERVISION  
 Ing. Carlos Armando Chavez Garcia  
 Dr. Obras Publicas



NUMEROS GENERADORES

E S T I M A C I O N N O.

NO. DE OBRA:	FISMDF 016/2022
NO. DE CONTRATO:	FISMDF 016/2022
DESCRIPCIÓN:	FISMDF 016/2022 - REHABILITACIÓN DE RED DE AGUA POTABLE EN LA CALLE ARGENTINA
UBICACIÓN:	ENTRE LA CALLE MÉXICO Y CALLE BOLIVIA COLONIA PANAMERICANO CABECERA MUNICIPAL EN EL MUN

No.	CONCEPTO	UNIDAD	LOCALIZACIÓN		LARGO	ANCHO	ALTO	PLAZAS	RESULTADO	TOTAL	CROQUIS	FOTOGRAFIA
			EJE	TRAMO								
25	LIMPIEZA FINAL, INCLUYE: BARRIDO CON AGUA, MATERIALES, EQUIPO, RETIRO DE MATERIAL FUERA DE LA OBRA, MANO DE OBRA, TRABAJO TERMINADO.	M2			1.22	0.11		1.00	0.13			
			E		0.34	0.10		1.00	0.03	3.96		
					0.93	0.64		1.00	0.60			
					0.80	0.60		0.50	0.24			
					0.20	0.10		1.00	0.02			
					1.21	0.39		1.00	0.47			
					3.99	0.59		1.00	2.35			
					2.59	0.61		1.00	1.58			
					0.59	0.14		0.50	0.04			
					1.44	0.29		1.00	0.42			
					0.60	0.26		0.50	0.08			
					0.41	0.06		1.00	0.02			
					0.96	0.35		1.00	0.34			
					0.28	0.17		0.50	0.02			
					0.63	0.10		1.00	0.06			
					0.87	0.04		0.50	0.02			
					0.13	0.15		0.50	0.01			
					8.13	0.48		1.00	3.90			
					5.52	0.25		1.00	1.38			
					4.79	0.35		1.00	1.66			
					1.92	0.20		1.00	0.38			
					1.44	0.14		0.50	0.10			
					0.74	0.06		0.50	0.02			
					0.45	0.09		0.50	0.02			
					0.85	0.40		1.00	0.34			
					2.50	0.07		0.50	0.09			
					3.98	1.10		1.00	4.38			
					2.82	0.42		1.00	1.18			
					1.48	0.18		1.00	0.27			
					0.61	0.09		1.00	0.05			
					0.38	0.08		0.50	0.02			
					0.93	0.09		1.00	0.08	20.16		

ANEXO

MUNICIPIO DE  
SAN FRANCISCO DE LOS ROMO  
2022  
OPERADO  
OBRA INFRA ESTRUCTURA  
SOCIAL MUNICIPAL

OBSERVACIONES :

O.L. DISEÑO Y URBANIZACIÓN, S.A. DE C.V.

RESIDENTE DE SUPERVISION  
Ing. Carlos Armando Chavez Garcia  
Dir. Obras Publicas



NUMEROS GENERADORES

NO. DE OBRA:	FISMDF 016/2022
NO. DE CONTRATO:	FISMDF 016/2022
DESCRIPCIÓN:	FISMDF 016/2022 - REHABILITACIÓN DE RED DE AGUA POTABLE EN LA CALLE ARGENTINA
UBICACIÓN:	ENTRE LA CALLE MÉXICO Y CALLE BOLIVIA COLONIA PANAMERICANO CABECERA MUNICIPAL EN EL MUN

ESTIMACION NO.

No.	CONCEPTO	UNIDAD	LOCALIZACION			LARGO	ANCHO	ALTO	PZAS	RESULTADO	TOTAL	CROQUIS	FOTOGRAFIA
			EJE	TRAMO	TIPO								
25	LIMPIEZA FINAL , INCLUYE: BARRIDO CON AGUA , MATERIALES, EQUIPO, RETIRO DE MATERIAL FUERA DE LA OBRA, MANO DE OBRA, TRABAJO TERMINADO.	M2		F								ANEXO	
					1	3.31	0.98		1.00	3.24			
					2	15.66	3.80		1.00	59.51			
					4	1.54	0.74		1.00	1.14			
					5	0.45	0.20		0.50	0.05			
					6	1.03	0.13		0.50	0.07			
					7	0.34	1.63		1.00	0.55			
					8	0.89	0.16		1.00	0.14			
					9	0.30	0.09		0.50	0.01			
					10	0.16	0.46		1.00	0.07			
					11	0.61	0.11		1.00	0.07			
					12	0.12	0.31		1.00	0.04	64.89		
				G									
					1	1.80	0.62		1.00	1.12			
					2	0.17	0.40		1.00	0.07			
					3	0.43	0.45		1.00	0.19			
					4	0.64	0.19		0.50	0.06			
					5	2.43	2.15		1.00	5.22			
					6	1.10	0.30		1.00	0.33			
					7	0.20	0.20		0.50	0.02			
					8	0.83	0.49		1.00	0.41			
					9	0.93	0.10		0.50	0.05			
					10	1.07	0.15		1.00	0.16	7.63		
				H									
					1	3.93	0.80		1.00	3.14			
					2	0.75	0.37		0.50	0.14			
					3	0.76	0.37		0.50	0.14			
					4	0.23	0.26		0.50	0.03			
					5	0.94	0.06		0.50	0.03	3.48		
				I									
					1	3.80	0.60		1.00	2.28			
					2	0.19	0.46		0.50	0.04			
					3	0.25	0.30		0.50	0.04	2.36		

MUNICIPIO DE  
SAN FRANCISCO DE LOS RIOS  
OPERADO  
OBRA INFRA ESTRUCTURA  
SOCIAL MUNICIPAL  
2022

OBSERVACIONES :

RESIDENTE DE OBRA  
O.L. DISEÑO Y URBANIZACION, S.A. DE C.V

RESIDENTE DE SUPERVISION  
Ing. Carlos Armando Chavez Garcia  
Dir. Obras Publicas



NUMEROS GENERADORES

NO. DE OBRA:	FISMDF 016/2022
NO. DE CONTRATO:	FISMDF 016/2022
DESCRIPCIÓN:	FISMDF 016/2022 – REHABILITACIÓN DE RED DE AGUA POTABLE EN LA CALLE ARGENTINA
UBICACIÓN:	ENTRE LA CALLE MÉXICO Y CALLE BOLIVIA COLONIA PANAMERICANO CABECERA MUNICIPAL EN EL MUN

ESTIMACION NO.

No.	CONCEPTO	UNIDAD	LOCALIZACION			LARGO	ANCHO	ALTO	PZAS	RESULTADO	TOTAL	CROQUIS	FOTOGRAFIA
			EJE	TRAMO	TIPO								
25	LIMPIEZA FINAL , INCLUYE: BARRIDO CON AGUA , MATERIALES, EQUIPO, RETIRO DE MATERIAL FUERA DE LA OBRA, MANO DE OBRA, TRABAJO TERMINADO.	M2		J									ANEXO
					1	3.91	1.30		1.00	5.08			
					2	0.16	0.42		-0.50	-0.03			
					3	0.39	1.21		0.50	0.24			
					4	2.98	0.37		1.00	1.10			
					5	2.43	0.19		1.00	0.46			
					6	0.43	0.07		1.00	0.03			
					7	0.30	0.09		1.00	0.03	6.91		
				K		0.99	0.16		1.00	0.16	0.16	LINEA PRINCIPAL	
				L		0.86	0.18		0.50	0.08	0.08	LINEA PRINCIPAL	
				M									
					1	1.28	0.26		1.00	0.33			
					2	0.53	0.27		0.50	0.07			
					3	3.23	0.08		1.00	0.26			
					4	2.13	0.07		1.00	0.15			
					5	0.70	0.17		0.50	0.06			
					6	0.56	0.12		0.50	0.03	0.90		
				LINEA PRINCIPAL									
				I									
					1	1.48	1.00		1.00	1.48			
					2	0.62	0.18		1.00	0.11			
					3	3.94	0.67		1.00	2.64			
					4	0.20	0.37		1.00	0.07			
					5	1.22	3.12		1.00	3.81			
					6	1.39	2.28		1.00	3.17			
					7	0.42	0.28		0.50	0.06			
					8	0.19	0.38		0.50	0.04			
					9	0.77	0.30		0.50	0.12			
					10	1.09	1.32		1.00	1.44			
					11	1.06	0.39		1.00	0.41			
					12	1.02	0.59		1.00	0.60			
					13	0.94	0.65		1.00	0.61			
					14	0.57	0.56		1.00	0.32			

OPERADO  
 OBRA INFRA ESTRUCTURA  
 SOCIAL MUNICIPAL  
 2022  
 MUNICIPIO DE  
 SAN FRANCISCO DE LOS RINOS

OBSERVACIONES :

RESIDENTE DE OBRA  
 O.L. DISEÑO Y URBANIZACION, S.A. DE C.V

RESIDENTE DE SUPERVISION  
 Ing. Carlos Armando Chavez Garcia  
 Dir. Obras Publicas



NUMEROS GENERADORES

NO. DE OBRA:	FISMDF 016/2022
NO. DE CONTRATO:	FISMDF 016/2022
DESCRIPCIÓN:	FISMDF 016/2022 - REHABILITACIÓN DE RED DE AGUA POTABLE EN LA CALLE ARGENTINA
UBICACIÓN:	ENTRE LA CALLE MÉXICO Y CALLE BOLIVIA COLONIA PANAMERICANO CABECERA MUNICIPAL EN EL MUN

ESTIMACION NO.

No.	CONCEPTO	UNIDAD	LOCALIZACION			LARGO	ANCHO	ALTO	PZAS	RESULTADO	TOTAL	CROQUIS	FOTOGRAFIA
			EJE	TRAMO	TIPO								
25	LIMPIEZA FINAL , INCLUYE: BARRIDO CON AGUA , MATERIALES, EQUIPO, RETIRO DE MATERIAL FUERA DE LA OBRA, MANO DE OBRA, TRABAJO TERMINADO.	M2			15	0.98	0.75		1.00	0.74	15.62		
				1 - 2		99.55	1.22		1.00	121.45	121.45		
				PVE6		1.31	0.67		0.50	0.44	0.44	LOSA DIAMANTE	
											266.94	LIMPIEZA PAVIMENTO	
			BANQUETAS CALLE BOLIVIA A CALLE URUGUAY										
						1.48	0.81		1.00	1.20			
						1.49	0.80		1.00	1.19			
						1.36	0.93		1.00	1.26			
						1.30	0.80		1.00	1.04			
						1.38	0.81		1.00	1.12			
						1.51	0.40		1.00	0.60			
						1.40	1.26		1.00	1.76			
						1.37	1.02		1.00	1.40			
						1.35	0.82		1.00	1.11			
						1.11	0.23		1.00	0.26			
						1.37	0.80		1.00	1.10			
						0.51	0.33		1.00	0.17			
						1.39	0.91		1.00	1.26			
						1.02	0.29		1.00	0.30			
						1.40	0.80		1.00	1.12			
						0.72	0.58		1.00	0.42			
						1.34	0.42		1.00	0.56			
						0.67	0.29		0.50	0.10			
						1.13	0.57		1.00	0.64			
						0.90	0.80		1.00	0.72			
						1.38	0.79		1.00	1.09			
						1.38	0.94		1.00	1.30			
						0.86	0.40		1.00	0.34			
						1.36	0.80		1.00	1.09			
						1.04	0.45		1.00	0.47			
						1.58	0.89		1.00	1.41			

OPERADO  
 OBRA INFRA ESTRUCTURA  
 SOCIAL MUNICIPAL  
 2022  
 MUNICIPIO DE  
 SAN FRANCISCO DE LOS RIOS

OBSERVACIONES :

RESIDENTE DE OBRA  
 O.L. DISEÑO Y URBANIZACIÓN S.A. DE C.V.

RESIDENTE DE SUPERVISION  
 Ing. Carlos Armando Chavez Garcia  
 Dir. Obras Publicas







# NUMEROS GENERADORES

NO. DE OBRA:	FISMDF 016/2022
NO. DE CONTRATO:	FISMDF 016/2022
DESCRIPCIÓN:	FISMDF 016/2022 - REHABILITACIÓN DE RED DE AGUA POTABLE EN LA CALLE ARGENTINA
UBICACIÓN:	ENTRE LA CALLE MÉXICO Y CALLE BOLIVIA COLONIA PANAMERICANO CABECERA MUNICIPAL EN EL MUN

ESTIMACION NO. 1

## CROQUIS

25 LIMPIEZA FINAL , INCLUYE: BARRIDO CON AGUA , MATERIALES, EQUIPO, RETIRO DE MATERIAL FUERA DE LA OBRA, MANO DE OBRA, TRABAJO TERMINADO.

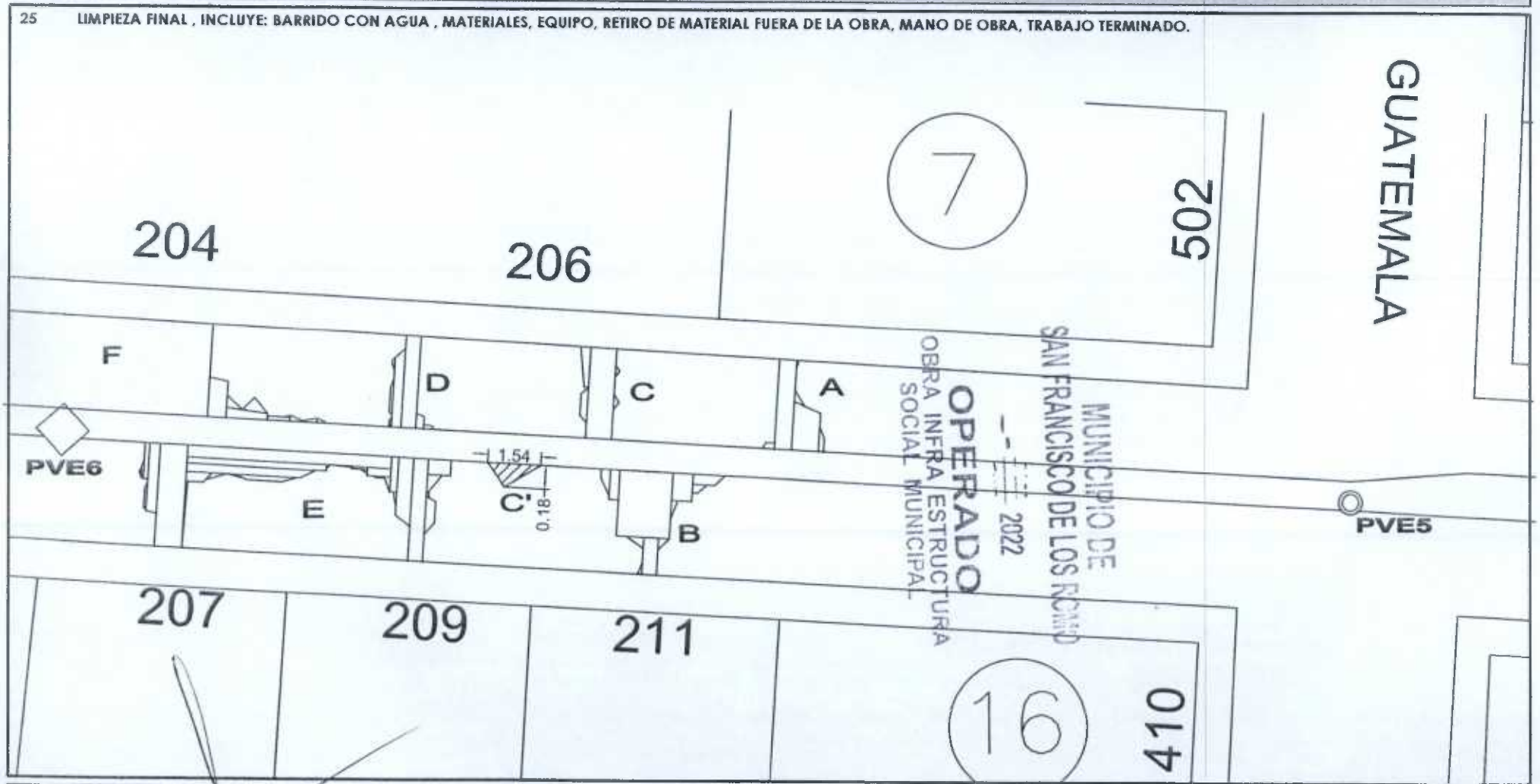

OBSERVACIONES:

RESIDENTE DE OBRA  
O.L. DISEÑO Y URBANIZACION, S.A. DE C.V

RESIDENTE DE SUPERVISION  
Ing. Carlos Armando Chavez Garcia  
Dir. Obras Publicas



# NUMEROS GENERADORES

NO. DE OBRA:	FISMDF 016/2022
NO. DE CONTRATO:	FISMDF 016/2022
DESCRIPCIÓN:	FISMDF 016/2022 - REHABILITACIÓN DE RED DE AGUA POTABLE EN LA CALLE ARGENTINA
UBICACIÓN:	ENTRE LA CALLE MÉXICO Y CALLE BOLIVIA COLONIA PANAMERICANO CABECERA MUNICIPAL EN EL MUN

ESTIMACION NO. 1

## CROQUIS

25 LIMPIEZA FINAL , INCLUYE: BARRIDO CON AGUA , MATERIALES, EQUIPO, RETIRO DE MATERIAL FUERA DE LA OBRA, MANO DE OBRA, TRABAJO TERMINADO.

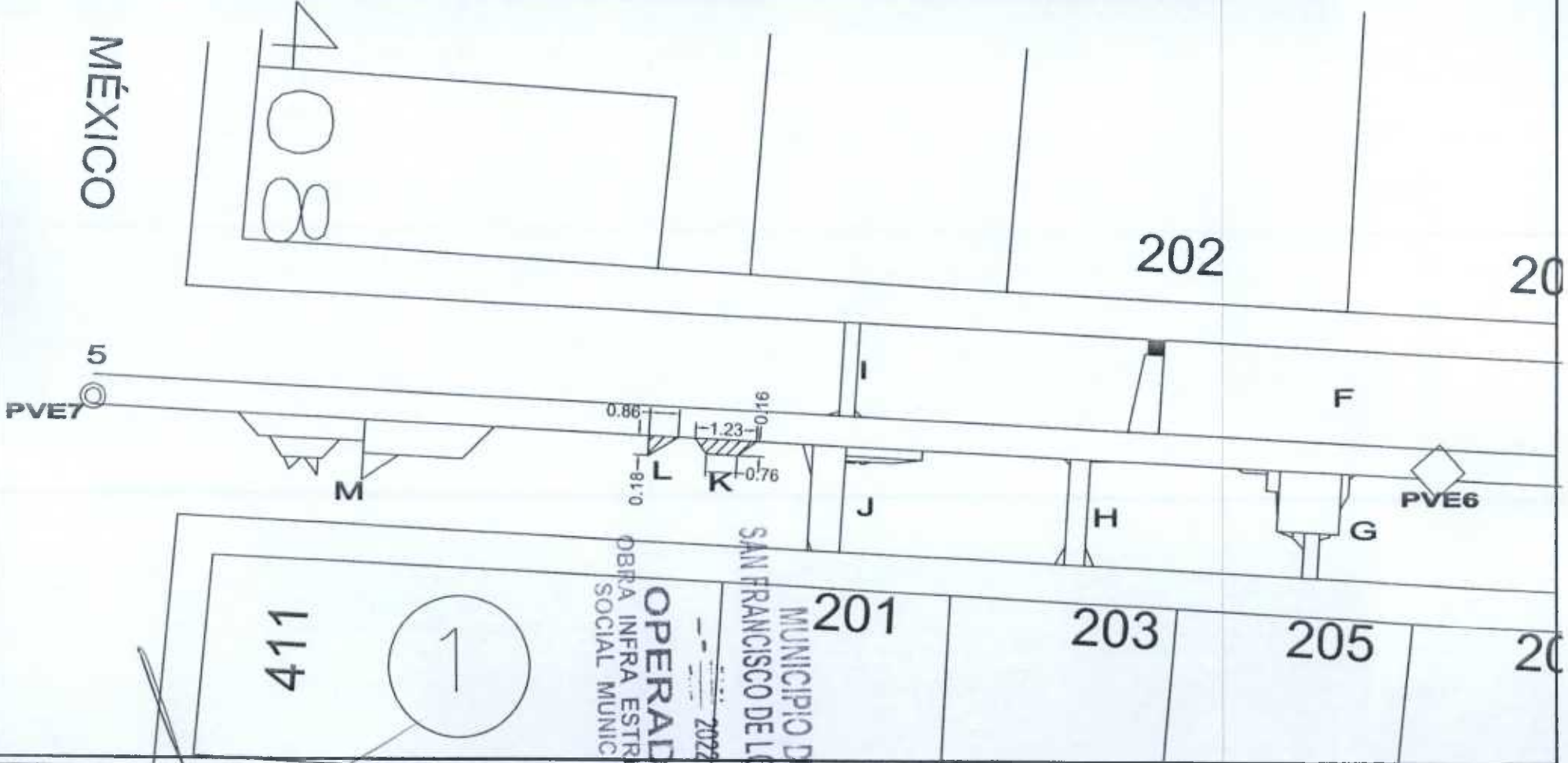

OBSERVACIONES :

RESIDENTE DE OBRA  
O.L. DISEÑO Y URBANIZACIÓN, S.A. DE C.V.

RESIDENTE DE SUPERVISION  
Ing. Carlos Armando Chavez Garcia  
Dir. Obras Publicas





# NUMEROS GENERADORES

NO. DE OBRA:	FISMDF 016/2022
NO. DE CONTRATO:	FISMDF 016/2022
DESCRIPCIÓN:	FISMDF 016/2022 - REHABILITACIÓN DE RED DE AGUA POTABLE EN LA CALLE ARGENTINA
UBICACIÓN:	ENTRE LA CALLE MÉXICO Y CALLE BOLIVIA COLONIA PANAMERICANO CABECERA MUNICIPAL EN EL MUN

ESTIMACION NO. 1

## CROQUIS

25 LIMPIEZA FINAL, INCLUYE: BARRIDO CON AGUA, MATERIALES, EQUIPO, RETIRO DE MATERIAL FUERA DE LA OBRA, MANO DE OBRA, TRABAJO TERMINADO.

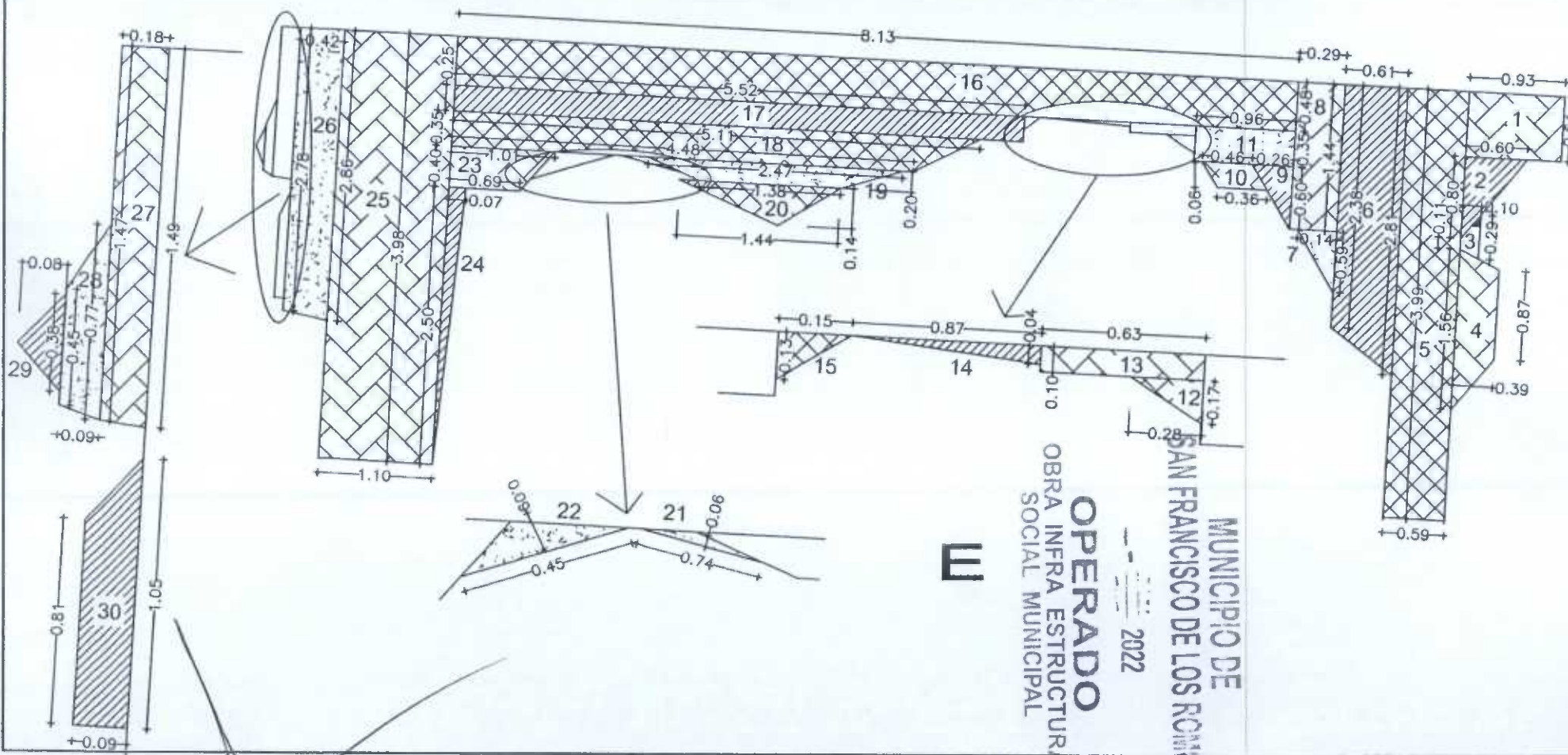

MUNICIPIO DE  
SAN FRANCISCO DE LOS RONDOS  
OPERADO  
OBRA INFRA ESTRUCTURAL  
SOCIAL MUNICIPAL  
2022

OBSERVACIONES:

RESIDENTE DE OBRA  
O.L. DISEÑO Y URBANIZACIÓN, S.A. DE C.V.

RESIDENTE DE SUPERVISION  
Ing. Carlos Armando Chavez Garcia  
Dir. Obras Publicas



# NUMEROS GENERADORES

NO. DE OBRA:	FISMDF 016/2022
NO. DE CONTRATO:	FISMDF 016/2022
DESCRIPCIÓN:	FISMDF 016/2022 - REHABILITACIÓN DE RED DE AGUA POTABLE EN LA CALLE ARGENTINA
UBICACIÓN:	ENTRE LA CALLE MÉXICO Y CALLE BOLIVIA COLONIA PANAMERICANO CABECERA MUNICIPAL EN EL MUN

ESTIMACION NO. 1

## CROQUIS

25 LIMPIEZA FINAL , INCLUYE: BARRIDO CON AGUA , MATERIALES, EQUIPO, RETIRO DE MATERIAL FUERA DE LA OBRA, MANO DE OBRA, TRABAJO TERMINADO.

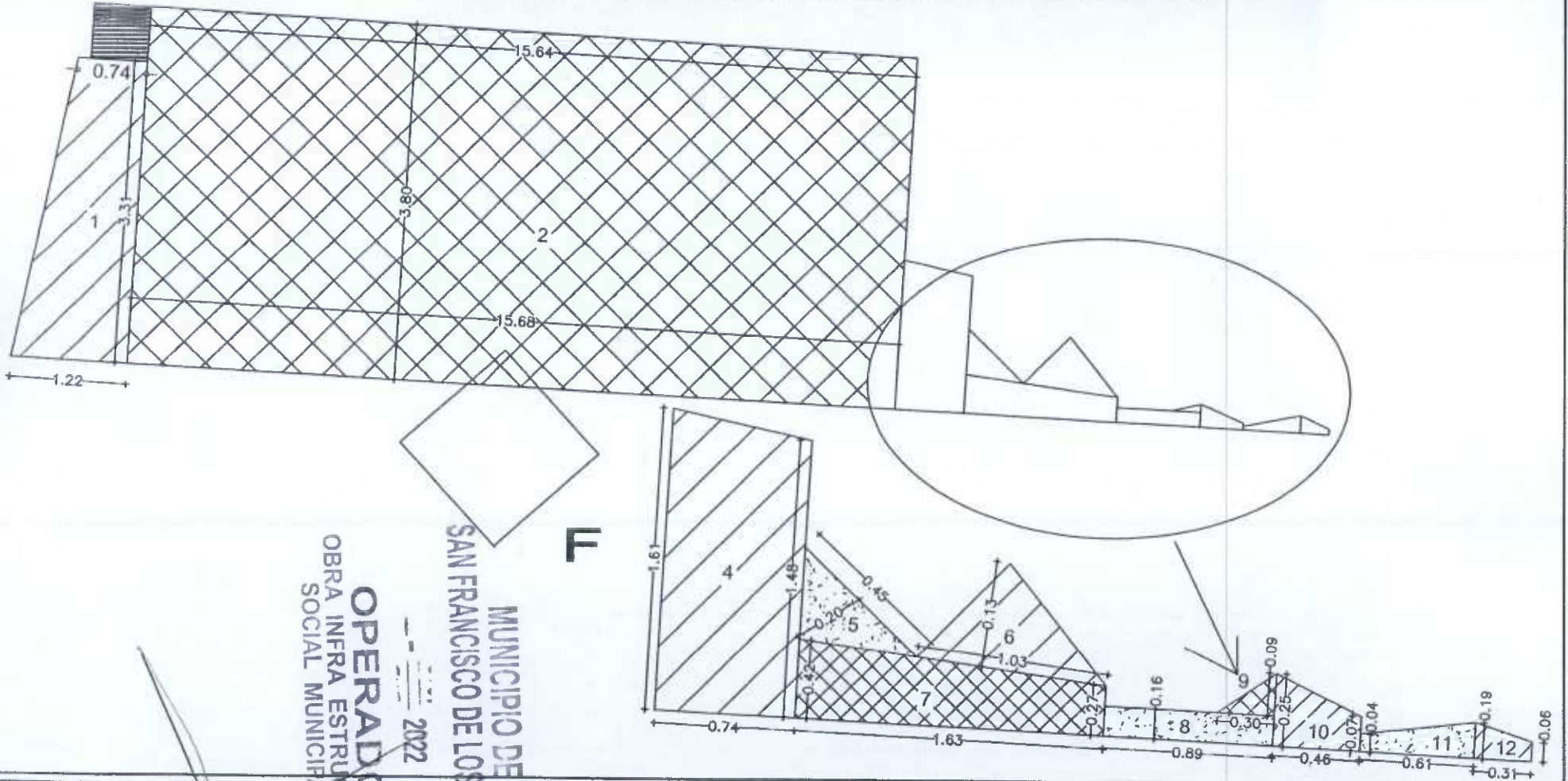

OPERADO  
 OBRA INFRA ESTRUCTURA  
 SOCIAL MUNICIPAL  
 2022  
 MUNICIPIO DE  
 SAN FRANCISCO DE LOS ROND

OBSERVACIONES :

RESIDENTE DE OBRA  
 O.L. DISEÑO Y URBANIZACION, S.A. DE C.V

RESIDENTE DE SUPERVISION  
 Ing. Carlos Armando Chavez Garcia  
 Dir. Obras Publicas



# NUMEROS GENERADORES

NO. DE OBRA:	FISMDF 016/2022
NO. DE CONTRATO:	FISMDF 016/2022
DESCRIPCIÓN:	FISMDF 016/2022 - REHABILITACIÓN DE RED DE AGUA POTABLE EN LA CALLE ARGENTINA
UBICACIÓN:	ENTRE LA CALLE MÉXICO Y CALLE BOLIVIA COLONIA PANAMERICANO CABECERA MUNICIPAL EN EL MUN

ESTIMACION NO. 1

## CROQUIS

25 LIMPIEZA FINAL , INCLUYE: BARRIDO CON AGUA , MATERIALES, EQUIPO, RETIRO DE MATERIAL FUERA DE LA OBRA, MANO DE OBRA, TRABAJO TERMINADO.

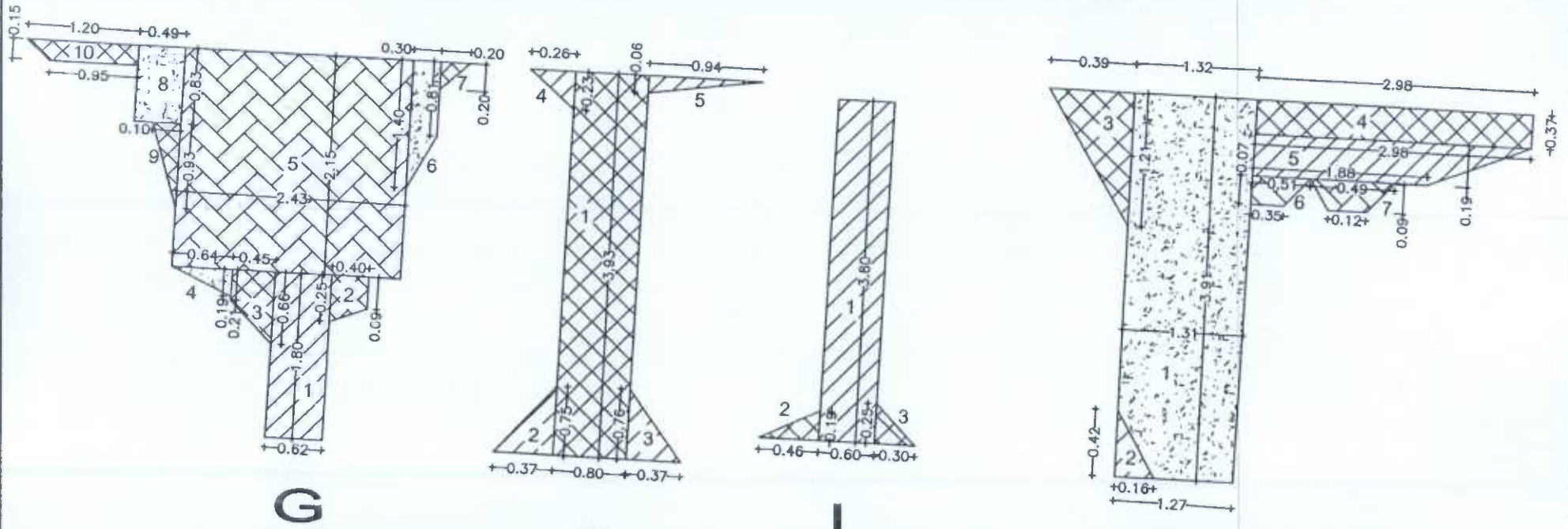

OBSERVACIONES :

RESIDENTE DE OBRA  
O.L. DISEÑO Y URBANIZACIÓN, S.A. DE C.V.

MUNICIPIO DE  
SAN FRANCISCO DE LOS RIOS  
OPERADO  
OBRA INFRA ESTRUCTURA  
SOCIAL MUNICIPAL

RESIDENTE DE SUPERVISION  
Ing. Carlos Armando Chavez Garcia  
Dir. Obras Publicas



**NUMEROS GENERADORES**

NO. DE OBRA:	FISMDF 016/2022
NO. DE CONTRATO:	FISMDF 016/2022
DESCRIPCIÓN:	FISMDF 016/2022 - REHABILITACIÓN DE RED DE AGUA POTABLE EN LA CALLE ARGENTINA
UBICACIÓN:	ENTRE LA CALLE MÉXICO Y CALLE BOLIVIA COLONIA PANAMERICANO CABECERA MUNICIPAL EN EL MUN

ESTIMACION NO. 1

**CROQUIS**

25 LIMPIEZA FINAL , INCLUYE: BARRIDO CON AGUA , MATERIALES, EQUIPO, RETIRO DE MATERIAL FUERA DE LA OBRA, MANO DE OBRA, TRABAJO TERMINADO.

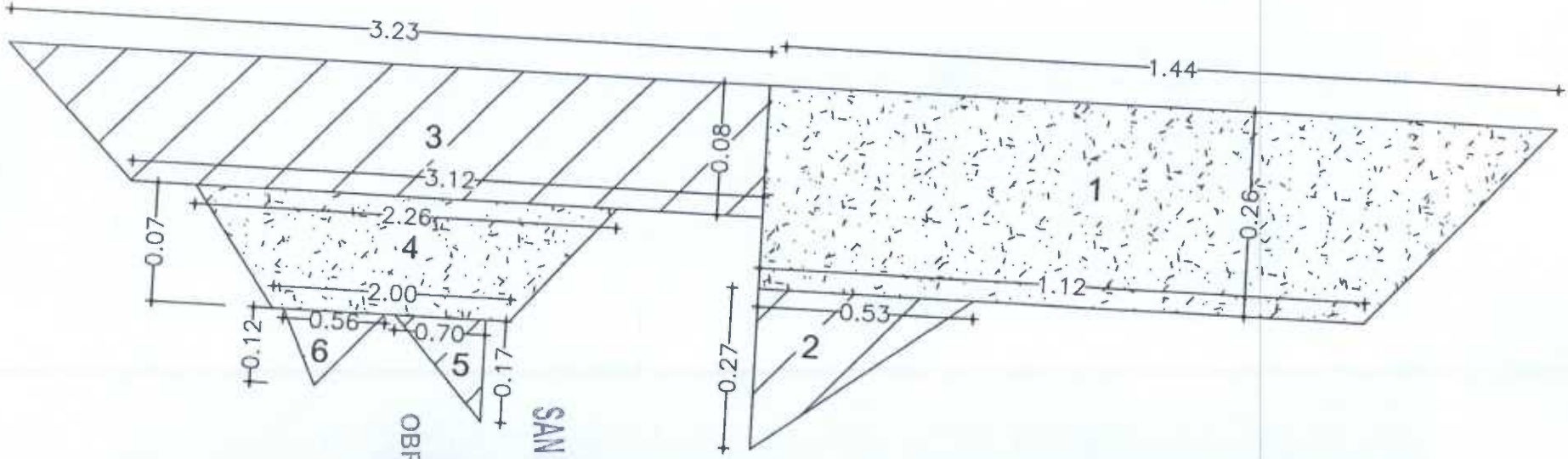

MUNICIPIO DE  
SAN FRANCISCO DE LOS RIOS

**M**

OPERADO  
OBRA INFRA ESTRUCTURA  
SOCIAL MUNICIPAL

2022

OBSERVACIONES :

RESIDENTE DE OBRA  
O.L. DISEÑO Y URBANIZACION, S.A. DE C.V

RESIDENTE DE SUPERVISION  
Ing. Carlos Armando Chavez Garcia  
Dir. Obras Publicas



# NUMEROS GENERADORES

NO. DE OBRA:	FISMDF 016/2022
NO. DE CONTRATO:	FISMDF 016/2022
DESCRIPCIÓN:	FISMDF 016/2022 - REHABILITACIÓN DE RED DE AGUA POTABLE EN LA CALLE ARGENTINA
UBICACIÓN:	ENTRE LA CALLE MÉXICO Y CALLE BOLIVIA COLONIA PANAMERICANO CABECERA MUNICIPAL EN EL MUN

ESTIMACION NO. 2

## CROQUIS

25 LIMPIEZA FINAL , INCLUYE: BARRIDO CON AGUA , MATERIALES, EQUIPO, RETIRO DE MATERIAL FUERA DE LA OBRA, MANO DE OBRA, TRABAJO TERMINADO.

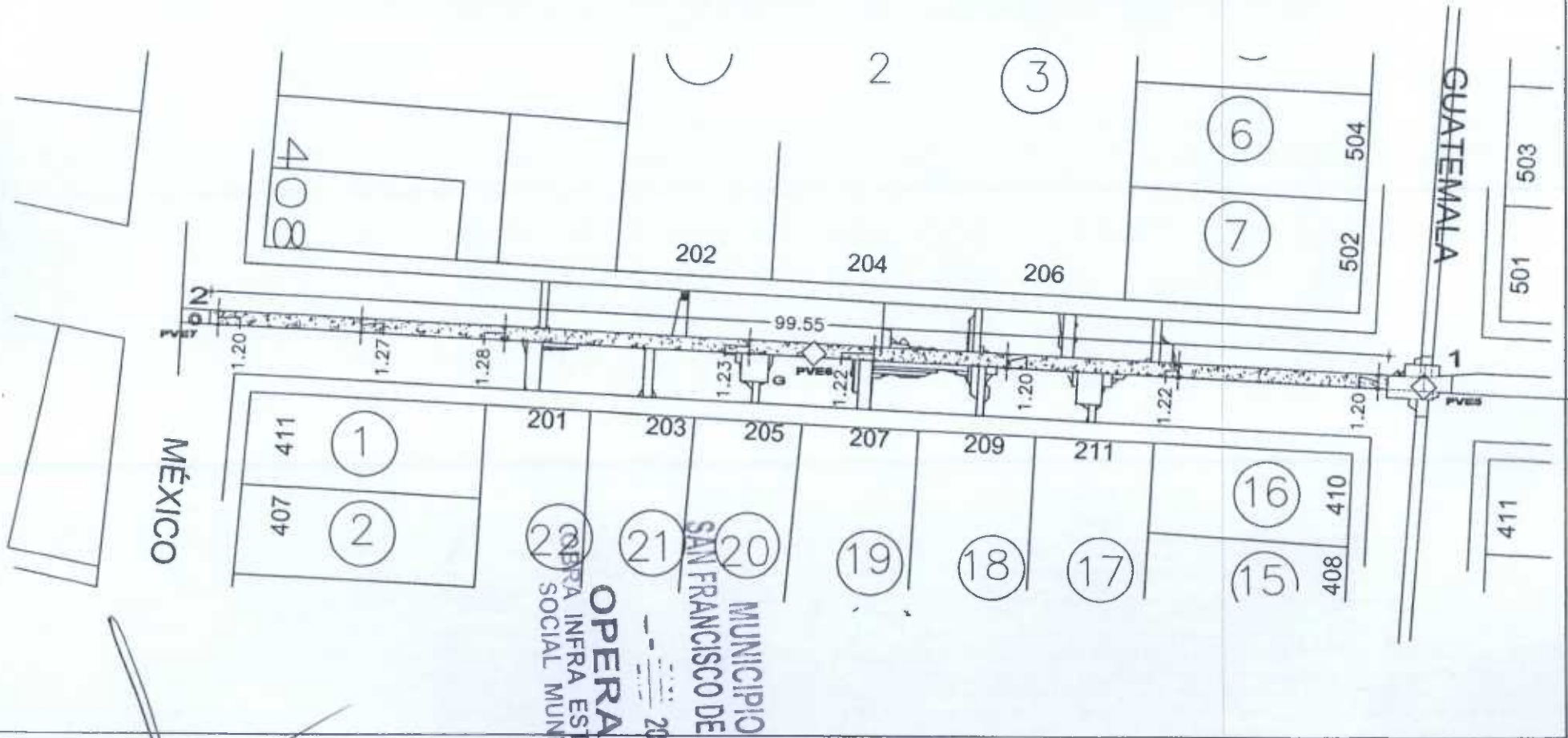

OBSERVACIONES :

RESIDENTE DE OBRA  
 O.L. DISEÑO Y URBANIZACION, S.A. DE C.V.

OPERADO  
 OBRA INFRA ESTRUCTURA  
 SOCIAL MUNICIPAL

MUNICIPIO DE  
 SAN FRANCISCO DE LOS RIOS  
 2022

RESIDENTE DE SUPERVISION  
 Ing. Carlos Armando Chavez Garcia  
 Dr. Obras Publicas



**NUMEROS GENERADORES**

NO. DE OBRA:	FISMDF 016/2022
NO. DE CONTRATO:	FISMDF 016/2022
DESCRIPCIÓN:	FISMDF 016/2022 - REHABILITACIÓN DE RED DE AGUA POTABLE EN LA CALLE ARGENTINA
UBICACIÓN:	ENTRE LA CALLE MÉXICO Y CALLE BOLIVIA COLONIA PANAMERICANO CABECERA MUNICIPAL EN EL MUN

ESTIMACION NO. 1

# CROQUIS

25 LIMPIEZA FINAL , INCLUYE: BARRIDO CON AGUA , MATERIALES, EQUIPO, RETIRO DE MATERIAL FUERA DE LA OBRA, MANO DE OBRA, TRABAJO TERMINADO.

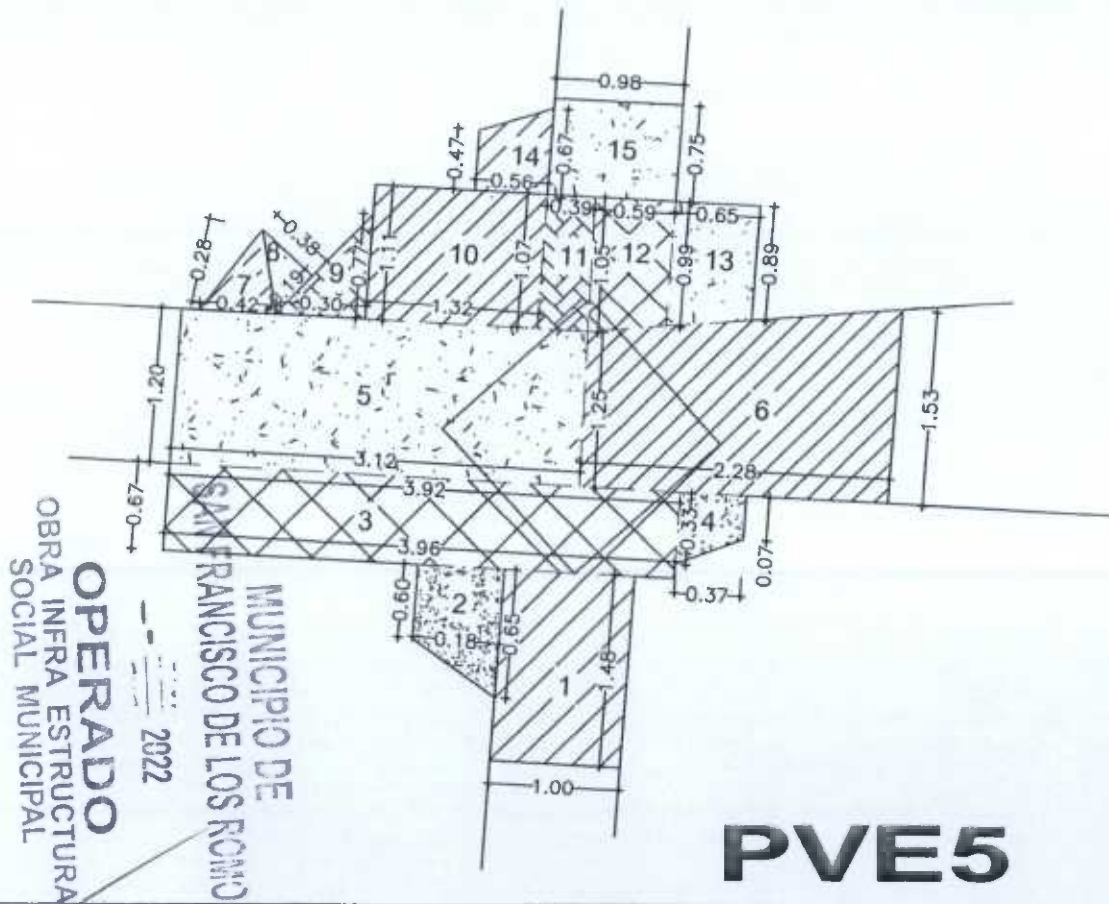

OBSERVACIONES :

RESIDENTE DE OBRA  
O.L. DISEÑO Y URBANIZACIÓN, S.A. DE C.V

RESIDENTE DE SUPERVISION  
Ing. Carlos Armando Chavez Garcia  
Dr. Obras Publicas



**NUMEROS GENERADORES**

NO. DE OBRA:	FISMDF 016/2022
NO. DE CONTRATO:	FISMDF 016/2022
DESCRIPCIÓN:	FISMDF 016/2022 - REHABILITACIÓN DE RED DE AGUA POTABLE EN LA CALLE ARGENTINA
UBICACIÓN:	ENTRE LA CALLE MÉXICO Y CALLE BOLIVIA COLONIA PANAMERICANO CABECERA MUNICIPAL EN EL MUN

ESTIMACION NO. 1

### CROQUIS

25 LIMPIEZA FINAL , INCLUYE: BARRIDO CON AGUA , MATERIALES, EQUIPO, RETIRO DE MATERIAL FUERA DE LA OBRA, MANO DE OBRA, TRABAJO TERMINADO.

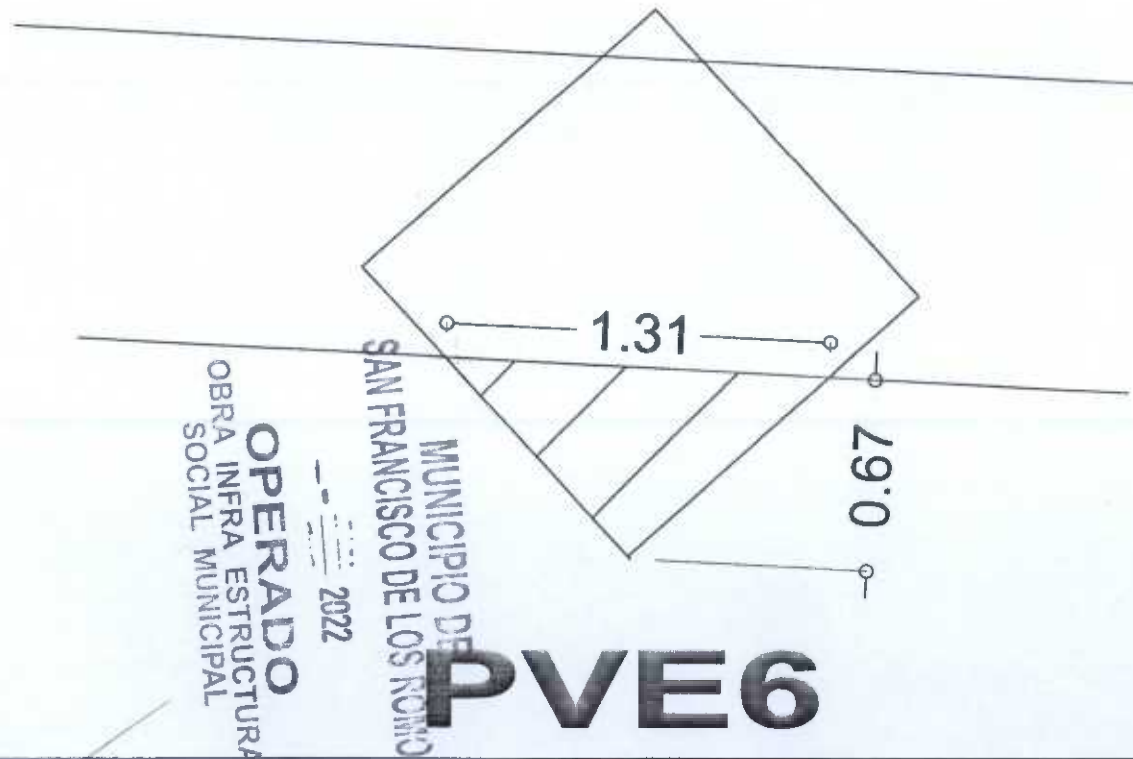

OBSERVACIONES :

RESIDENTE DE OBRA  
O.L. DISEÑO Y URBANIZACIÓN, S.A. DE C.V

RESIDENTE DE SUPERVISION  
ing. Carlos Armando Chavez Garcia  
Dir. Obras Publicas



# NUMEROS GENERADORES

NO. DE OBRA:	FIS MDF 016/2022
NO. DE CONTRATO:	FIS MDF 016/2022
DESCRIPCIÓN:	FIS MDF 016/2022 - REHABILITACIÓN DE RED DE AGUA POTABLE EN LA CALLE ARGENTINA
UBICACIÓN:	ENTRE LA CALLE MÉXICO Y CALLE BOLIVIA COLONIA PANAMERICANO CABECERA MUNICIPAL EN EL MUN

ESTIMACION NO. 1

## CROQUIS

25 LIMPIEZA FINAL , INCLUYE: BARRIDO CON AGUA , MATERIALES, EQUIPO, RETIRO DE MATERIAL FUERA DE LA OBRA, MANO DE OBRA, TRABAJO TERMINADO.



OBSERVACIONES :

RESIDENTE DE OBRA  
 O.L. DISEÑO Y URBANIZACIÓN, S.A. DE C.V.

RESIDENTE DE SUPERVISION  
 Ing. Carlos Armando Chavez Garcia  
 Dir. Obras Públicas



# NUMEROS GENERADORES

NO. DE OBRA:	FIS MDF 016/2022
NO. DE CONTRATO:	FIS MDF 016/2022
DESCRIPCIÓN:	FIS MDF 016/2022 - REHABILITACIÓN DE RED DE AGUA POTABLE EN LA CALLE ARGENTINA
UBICACIÓN:	ENTRE LA CALLE MÉXICO Y CALLE BOLIVIA COLONIA PANAMERICANO CABECERA MUNICIPAL EN EL MUN

ESTIMACION NO. 1

## CROQUIS

25 LIMPIEZA FINAL , INCLUYE: BARRIDO CON AGUA , MATERIALES, EQUIPO, RETIRO DE MATERIAL FUERA DE LA OBRA, MANO DE OBRA, TRABAJO TERMINADO.



OBSERVACIONES:

RESIDENTE DE OBRA  
O.L. DISEÑO Y URBANIZACIÓN, S.A. DE C.V

RESIDENTE DE SUPERVISION  
Ing. Carlos Armando Chavez Garcia  
Dir. Obras Publicas



# NUMEROS GENERADORES

NO. DE OBRA:	FISMDF 016/2022
NO. DE CONTRATO:	FISMDF 016/2022
DESCRIPCIÓN:	FISMDF 016/2022 - REHABILITACIÓN DE RED DE AGUA POTABLE EN LA CALLE ARGENTINA
UBICACIÓN:	ENTRE LA CALLE MÉXICO Y CALLE BOLIVIA COLONIA PANAMERICANO CABECERA MUNICIPAL EN EL MUN

ESTIMACION NO. 1

## CROQUIS

25 LIMPIEZA FINAL , INCLUYE: BARRIDO CON AGUA , MATERIALES, EQUIPO, RETIRO DE MATERIAL FUERA DE LA OBRA, MANO DE OBRA, TRABAJO TERMINADO.

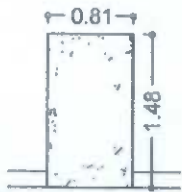

h=0.10

1

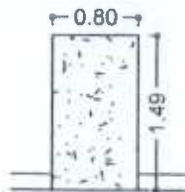

h=0.10

2

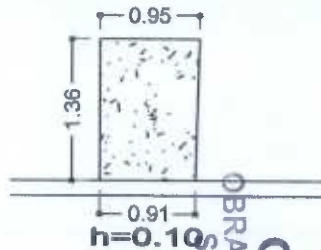

h=0.10

3

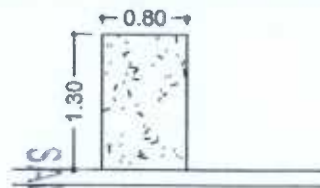

h=0.10

4

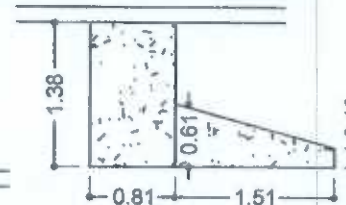

h=0.10

5



h=0.10

6

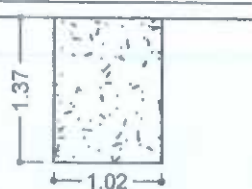

h=0.10

7

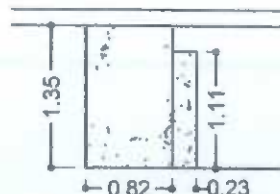

h=0.10

8



h=0.10

9

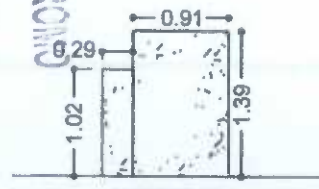

h=0.10

10

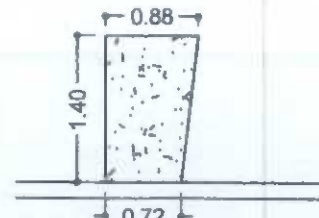

h=0.10

11

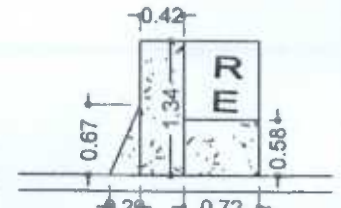

h=0.10

12

OPERADO  
MUNICIPIO DE  
SAN FRANCISCO DE LOS RIOS

2022

OBSERVACIONES:

RESIDENTE DE OBRA  
O.L. DISEÑO Y URBANIZACIÓN, S.A. DE C.V.

RESIDENTE DE SUPERVISION  
Ing. Carlos Armando Chavez Garcia  
Dir. Obras Publicas



# NUMEROS GENERADORES

NO. DE OBRA:	FISMDF 016/2022
NO. DE CONTRATO:	FISMDF 016/2022
DESCRIPCIÓN:	FISMDF 016/2022 - REHABILITACIÓN DE RED DE AGUA POTABLE EN LA CALLE ARGENTINA
UBICACIÓN:	ENTRE LA CALLE MÉXICO Y CALLE BOLIVIA COLONIA PANAMERICANO CABECERA MUNICIPAL EN EL MUN

ESTIMACION NO. 1

## CROQUIS

25 LIMPIEZA FINAL , INCLUYE: BARRIDO CON AGUA , MATERIALES, EQUIPO, RETIRO DE MATERIAL FUERA DE LA OBRA, MANO DE OBRA, TRABAJO TERMINADO.

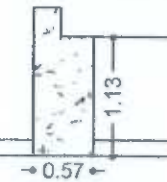

h=0.10  
**13**



h=0.10  
**14**



h=0.10  
**15**



h=0.10  
**16**



h=0.10  
**17**

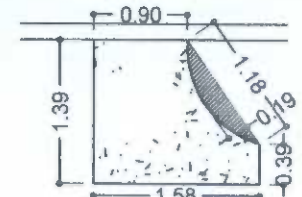

h=0.10  
**18**

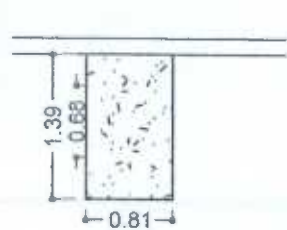

h=0.10  
**19**

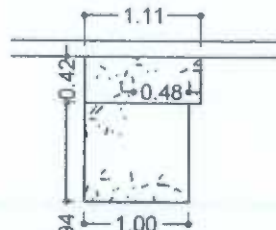

h=0.10  
**20**

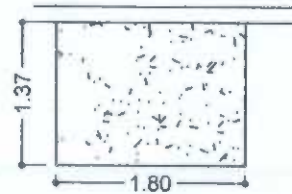

h=0.10  
**21**

OPERADO  
OBRA INFRA ESTRUCTURA  
SOCIAL MUNICIPAL

MUNICIPIO DE  
SAN FRANCISCO DE LOS RIOS

2022

OBSERVACIONES :



# NUMEROS GENERADORES

NO. DE OBRA:	FISMDF 016/2022
NO. DE CONTRATO:	FISMDF 016/2022
DESCRIPCIÓN:	FISMDF 016/2022 - REHABILITACIÓN DE RED DE AGUA POTABLE EN LA CALLE ARGENTINA
UBICACIÓN:	ENTRE LA CALLE MÉXICO Y CALLE BOLIVIA COLONIA PANAMERICANO CABECERA MUNICIPAL EN EL MUN

ESTIMACION NO. 1

## CROQUIS

25 LIMPIEZA FINAL , INCLUYE: BARRIDO CON AGUA , MATERIALES, EQUIPO, RETIRO DE MATERIAL FUERA DE LA OBRA, MANO DE OBRA, TRABAJO TERMINADO.

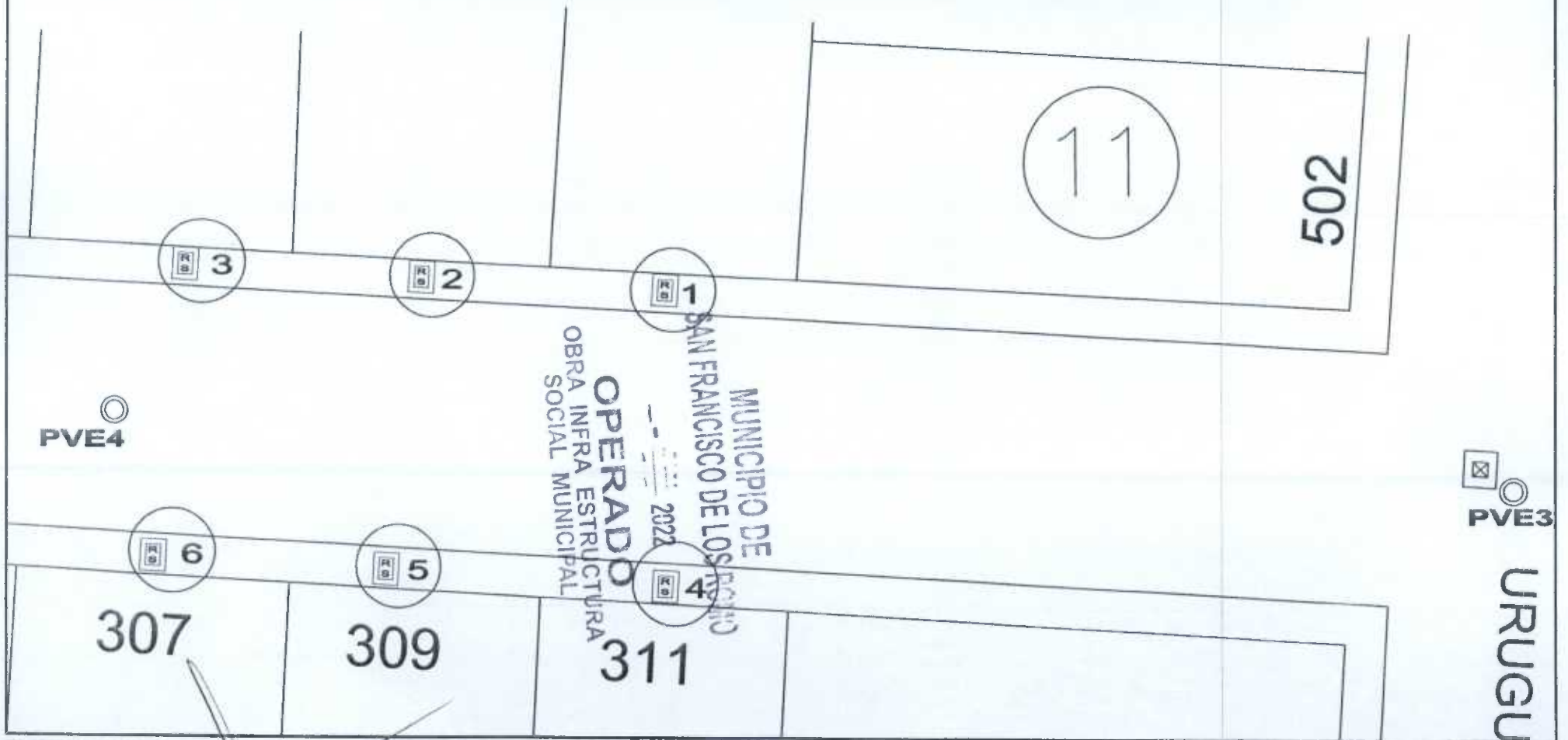

OBSERVACIONES :



# NUMEROS GENERADORES

NO. DE OBRA:	FIS MDF 016/2022
NO. DE CONTRATO:	FIS MDF 016/2022
DESCRIPCIÓN:	FIS MDF 016/2022 - REHABILITACIÓN DE RED DE AGUA POTABLE EN LA CALLE ARGENTINA
UBICACIÓN:	ENTRE LA CALLE MÉXICO Y CALLE BOLIVIA COLONIA PANAMERICANO CABECERA MUNICIPAL EN EL MUN

ESTIMACION NO. 1

## CROQUIS

25 LIMPIEZA FINAL , INCLUYE: BARRIDO CON AGUA , MATERIALES, EQUIPO, RETIRO DE MATERIAL FUERA DE LA OBRA, MANO DE OBRA, TRABAJO TERMINADO.

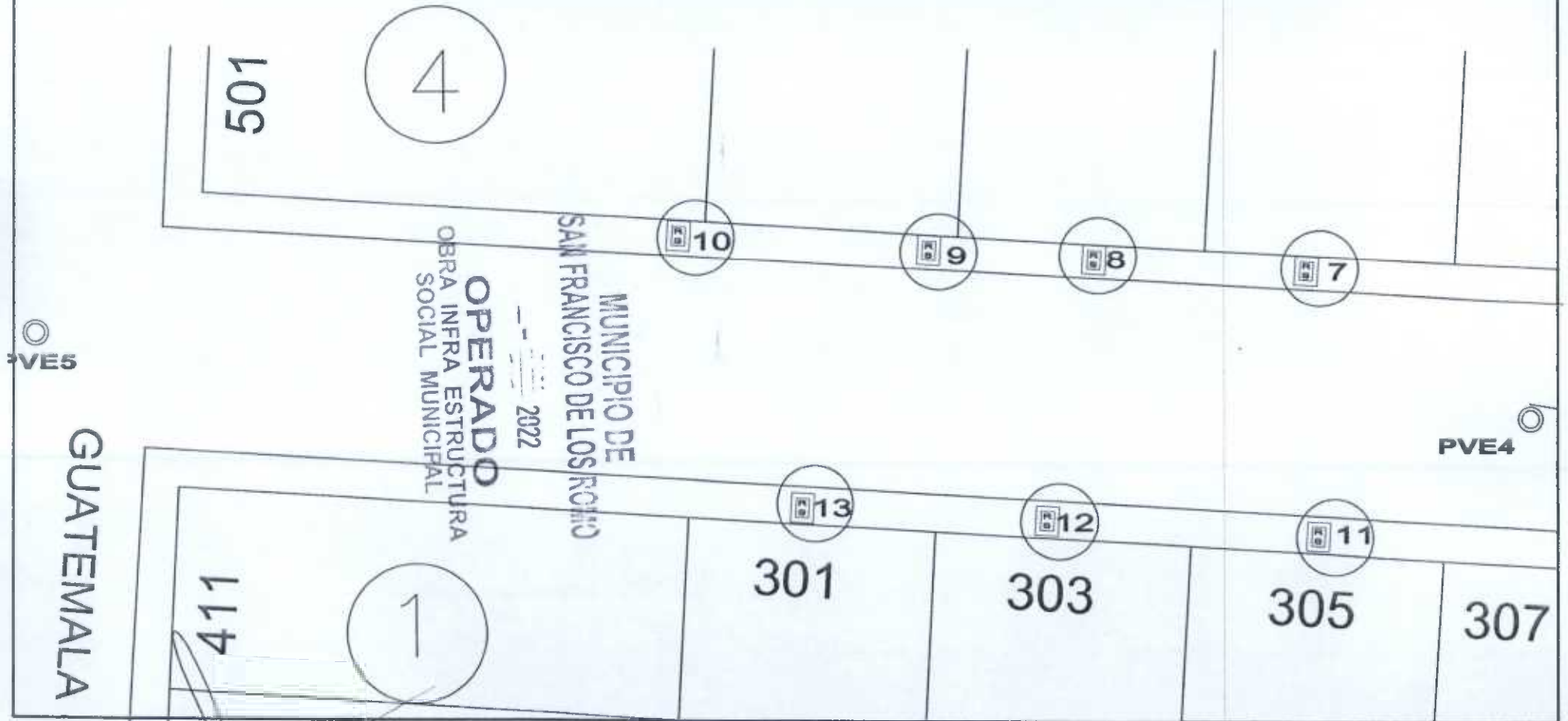

OBSERVACIONES :

RESIDENTE DE OBRA  
O.L. DISEÑO Y URBANIZACION, S.A. DE C.V

RESIDENTE DE SUPERVISION  
Ing. Carlos Armando Chavez Garcia  
Dir. Obras Publicas



# NUMEROS GENERADORES

NO. DE OBRA:	FISMDF 016/2022
NO. DE CONTRATO:	FISMDF 016/2022
DESCRIPCIÓN:	FISMDF 016/2022 – REHABILITACIÓN DE RED DE AGUA POTABLE EN LA CALLE ARGENTINA
UBICACIÓN:	ENTRE LA CALLE MÉXICO Y CALLE BOLIVIA COLONIA PANAMERICANO CABECERA MUNICIPAL EN EL MUN

ESTIMACION NO. 1

## CROQUIS

25 LIMPIEZA FINAL, INCLUYE: BARRIDO CON AGUA, MATERIALES, EQUIPO, RETIRO DE MATERIAL FUERA DE LA OBRA, MANO DE OBRA, TRABAJO TERMINADO.

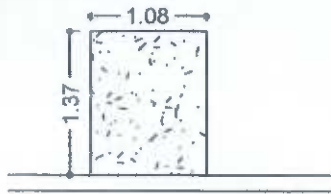

h=0.10  
**1**

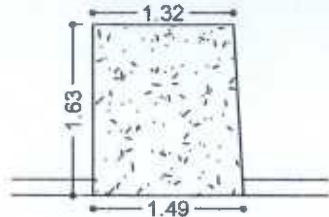

h=0.10  
**2**



h=0.10  
**3**

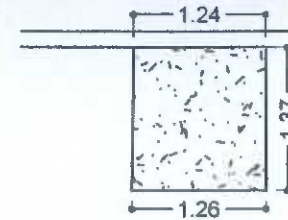

h=0.10  
**4**

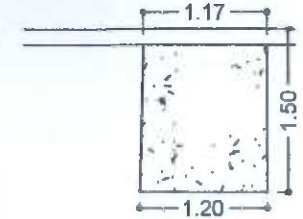

h=0.10  
**5**

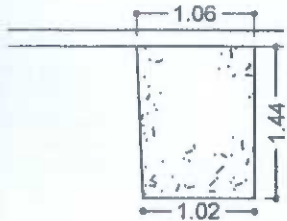

h=0.10  
**6**



h=0.10  
**7**

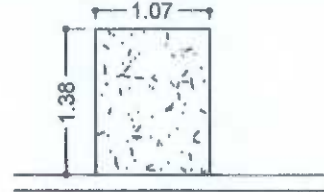

h=0.10  
**8**

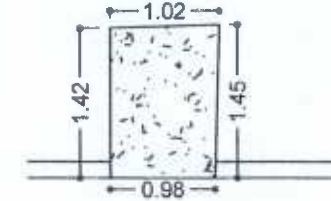

h=0.10  
**9**

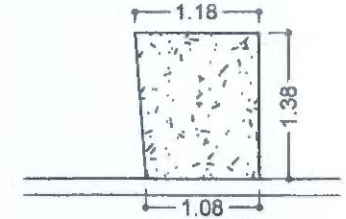

h=0.10  
**10**



h=0.10  
**11**

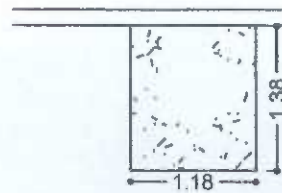

h=0.10  
**12**

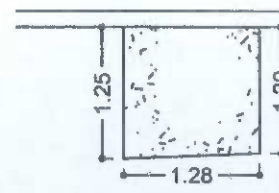

h=0.10  
**13**

OPERADO  
 OBRA INFRA ESTRUCTURA  
 SOCIAL MUNICIPAL  
 2022  
 MUNICIPIO DE  
 SAN FRANCISCO DE LOS RIOS

OBSERVACIONES:

RESIDENTE DE OBRA  
O.L. DISEÑO Y URBANIZACIÓN, S.A. DE C.V.

RESIDENTE DE SUPERVISION  
Ing. Carlos Armando Chavez Garcia  
Dir. Obras Publicas



# NUMEROS GENERADORES

NO. DE OBRA:	FISMDF 016/2022
NO. DE CONTRATO:	FISMDF 016/2022
DESCRIPCIÓN:	FISMDF 016/2022 – REHABILITACIÓN DE RED DE AGUA POTABLE EN LA CALLE ARGENTINA
UBICACIÓN:	ENTRE LA CALLE MÉXICO Y CALLE BOLIVIA COLONIA PANAMERICANO CABECERA MUNICIPAL EN EL MUN

ESTIMACION NO. 1

## CROQUIS

25 LIMPIEZA FINAL , INCLUYE: BARRIDO CON AGUA , MATERIALES, EQUIPO, RETIRO DE MATERIAL FUERA DE LA OBRA, MANO DE OBRA, TRABAJO TERMINADO.

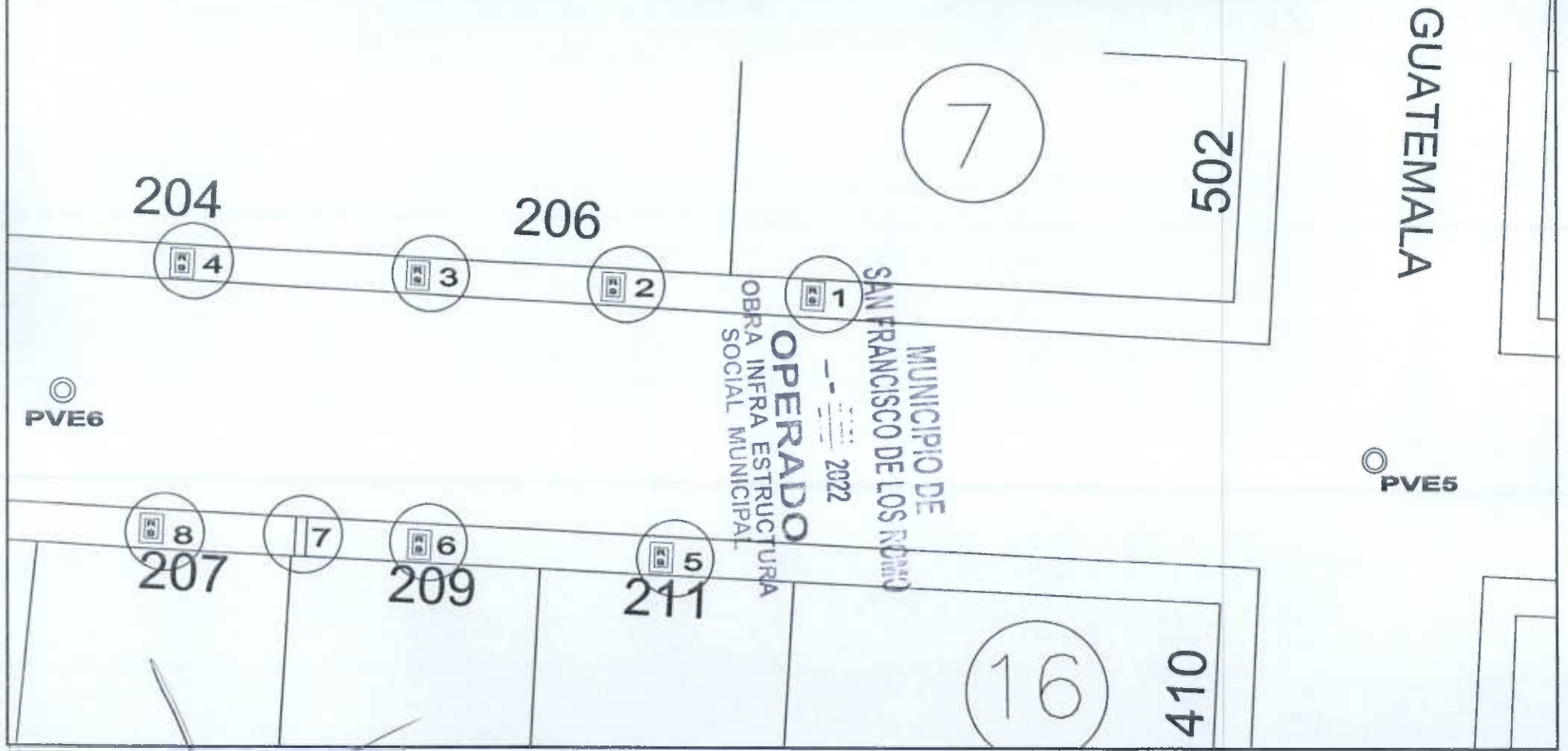

OBSERVACIONES :

RESIDENTE DE OBRA  
O.L. DISEÑO Y URBANIZACIÓN, S.A. DE C.V

RESIDENTE DE SUPERVISION  
Ing. Carlos Armando Chavez Galera  
Dir. Obras Publicas



# NUMEROS GENERADORES

NO. DE OBRA:	FISMDF 016/2022
NO. DE CONTRATO:	FISMDF 016/2022
DESCRIPCIÓN:	FISMDF 016/2022 - REHABILITACIÓN DE RED DE AGUA POTABLE EN LA CALLE ARGENTINA
UBICACIÓN:	ENTRE LA CALLE MÉXICO Y CALLE BOLIVIA COLONIA PANAMERICANO CABECERA MUNICIPAL EN EL MUN

ESTIMACION NO. 1

## CROQUIS

25 LIMPIEZA FINAL , INCLUYE: BARRIDO CON AGUA , MATERIALES, EQUIPO, RETIRO DE MATERIAL FUERA DE LA OBRA, MANO DE OBRA, TRABAJO TERMINADO.

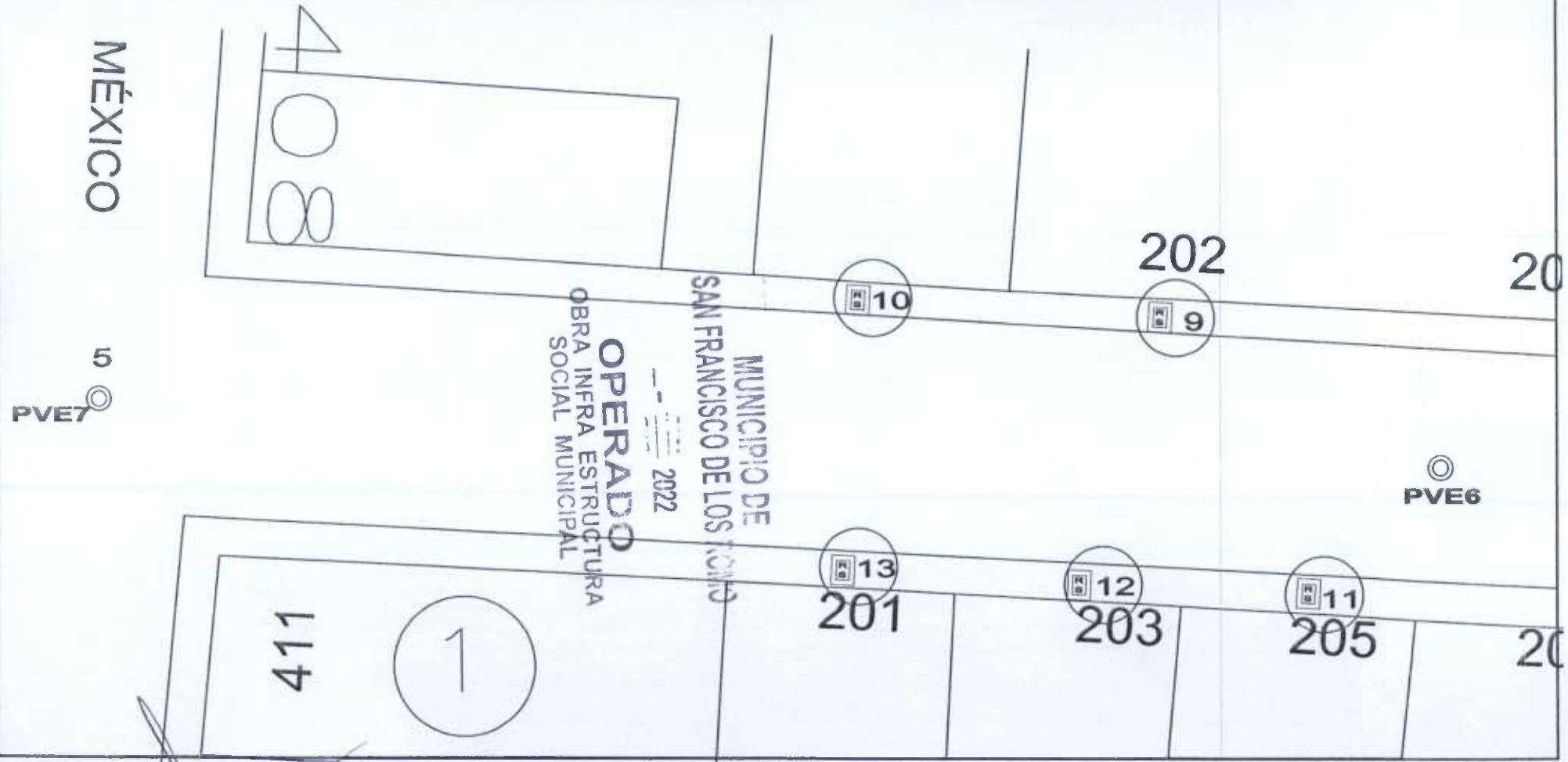

OBSERVACIONES :

RESIDENTE DE OBRA  
O.L. DISEÑO Y URBANIZACION, S.A. DE C.V

RESIDENTE DE SUPERVISION  
Ing. Carlos Armando Chavez Garcia  
Dir. Obras Publicas



NUMEROS GENERADORES

NO. DE OBRA:	FISMDF 016/2022
NO. DE CONTRATO:	FISMDF 016/2022
DESCRIPCIÓN:	FISMDF 016/2022 - REHABILITACIÓN DE RED DE AGUA POTABLE EN LA CALLE ARGENTINA
UBICACIÓN:	ENTRE LA CALLE MÉXICO Y CALLE BOLIVIA COLONIA PANAMERICANO CABECERA MUNICIPAL EN EL MUN

ESTIMACION NO. 1

# CROQUIS

25 LIMPIEZA FINAL , INCLUYE: BARRIDO CON AGUA , MATERIALES, EQUIPO, RETIRO DE MATERIAL FUERA DE LA OBRA, MANO DE OBRA, TRABAJO TERMINADO.

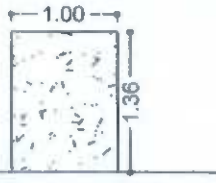

h=0.10  
**1**

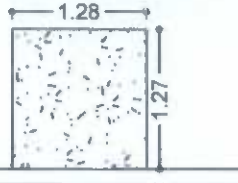

h=0.10  
**2**

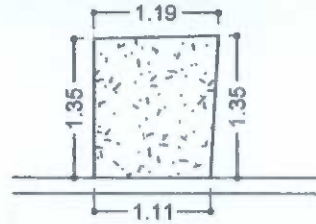

h=0.10  
**3**

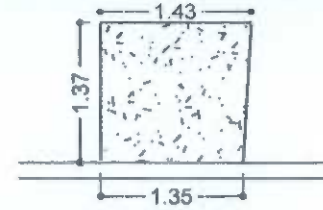

h=0.10  
**4**

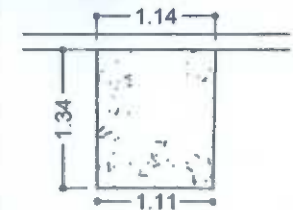

h=0.10  
**5**

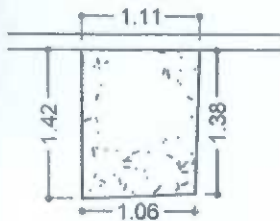

h=0.10  
**6**

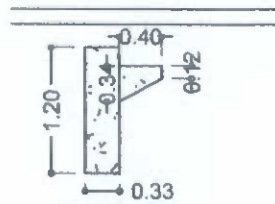

h=0.10  
**7**



h=0.10  
**8**

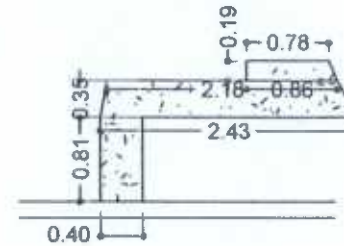

h=0.10  
**9**

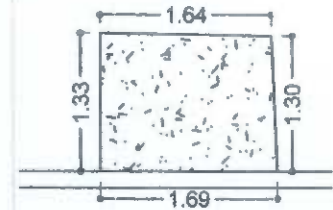

h=0.10  
**10**



h=0.10  
**11**

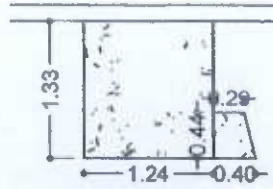

h=0.10  
**12**

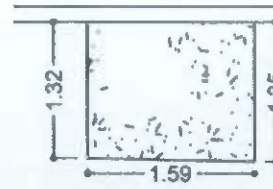

h=0.10  
**13**

OBSERVACIONES :

RESIDENTE DE OBRA  
O.L. DISEÑO Y URBANIZACION, S.A. DE C.V

RESIDENTE DE SUPERVISION  
Ing. Carlos Armando Chavez Garcia  
Dir. Obras Publicas

OPERADO  
OBRA INFRA ESTRUCTURAL  
SOCIAL MUNICIPAL  
SAN FRANCISCO DE LOS RIOS  
MUNICIPIO DE  
2022

NO. DE OBRA:	FISMDF 016/2022
NO. DE CONTRATO:	FISMDF 016/2022
DESCRIPCIÓN:	FISMDF 016/2022 - REHABILITACIÓN DE RED DE AGUA POTABLE EN LA CALLE ARGENTINA
UBICACIÓN:	ENTRE LA CALLE MÉXICO Y CALLE BOLIVIA COLONIA PANAMERICANO CABECERA MUNICIPAL EN EL MUN

ESTIMACION NO.

**FOTOGRAFIAS**

25 LIMPIEZA FINAL , INCLUYE: BARRIDO CON AGUA , MATERIALES, EQUIPO, RETIRO DE MATERIAL FUERA DE LA OBRA, MANO DE OBRA, TRABAJO TERMINADO.

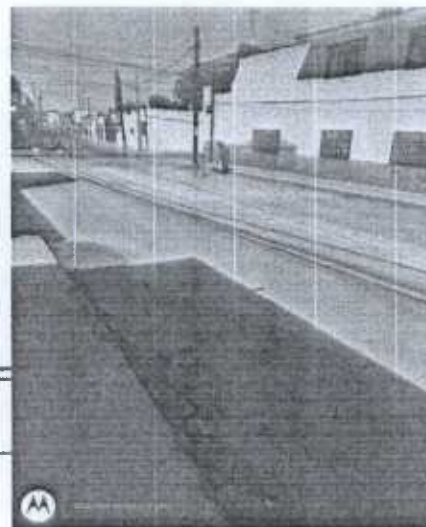

MUNICIPIO DE  
 SAN FRANCISCO DE LOS RIOS  
 OPERADO  
 OBRA INFRA ESTRUCTURA  
 SOCIAL MUNICIPAL  
 2022

OBSERVACIONES :

RESIDENTE DE OBRA  
 O.L. DISEÑO Y URBANIZACIÓN, S.A. DE C.V.

RESIDENTE DE SUPERVISION  
 Ing. Carlos Armando Chavez Garcia  
 Dir. Obras Publicas

# BITÁCORA DE OBRA

HOJA \_\_\_\_\_

CONTRATO fismo f 016/2022

OBRA fismo f 016/2022

Nota

14 de Octubre del 2022

Con esta fecha se concluye la reunión del resumen y números generales de obra correspondientes a la estimación # 4 (cuarta) con periodo del 14 de Septiembre del 2022 al 03 de octubre del 2022. Se autoriza bajo la siguiente estructura:

Monto Base	\$ 2 422 8269
Amortización Anticipada (-)	\$ 1 21 141,35
Subtotal con IVA	\$ 1 40 523,95
Retenciones (-)	\$ 2 4 72,83
Total a Pagar	\$ 1 38 101,12

MUNICIPIO DE  
SAN FRANCISCO DE LOS RÍOS

2022

USO DE BITÁCORA

OPERADO  
OBRA INFRA ESTRUCTURA  
SOCIAL MUNICIPAL

Dirección de  
**OBRAS PÚBLICAS**

Ayuntamiento de  
**SAN FRANCISCO  
DE LOS ROMO**

2021 • 2024



DIRECCIÓN DE OBRAS PÚBLICAS DEL MUNICIPIO DE SAN  
FRANCISCO DE LOS ROMO

No. Oficio: DOP/469/22

San Francisco de los Romo, Ags., 7 de noviembre de 2022

Asunto: LIBERACIÓN DE PAGO

**C.P. MARTHA ALICIA GONZÁLEZ MARTÍNEZ**  
DIRECTORA DE FINANZAS Y ADMINISTRACION  
PRESENTE

Por medio del presente le remito la documentación de la estimación No. 4, para que se realicen los trámites necesarios para su pago.

No. de Obra: FIS MDF 016/2022

Nombre de la Obra: REHABILITACIÓN DE RED DE AGUA POTABLE EN LA CALLE ARGENTINA ENTRE LA CALLE MÉXICO Y CALLE BOLIVIA

Programa: Fondo de Aportaciones para la Infraestructura Social Municipal y de las Demarcaciones territoriales del Distrito Federal

Contratista: O.L. DISEÑO Y URBANIZACION, S.A. DE C.V. (ODU110201AR0 )

Contrato: FIS MDF 016/2022 No Factura: 000167

Objeto del Contrato: REHABILITACIÓN DE RED DE AGUA POTABLE EN LA CALLE ARGENTINA ENTRE LA CALLE MÉXICO Y CALLE BOLIVIA, COLONIA PANAMERICANO CABECERA MUNICIPAL EN EL MUNICIPIO DE SAN FRANCISCO DE LOS ROMO EN EL ESTADO DE

Monto del Contrato: \$865,794.98 (OCHOCIENTOS SESENTA Y CINCO MIL SETECIENTOS NOVENTA Y CUATRO PESOS 98/100 M.N.)

Monto a Pagar: \$138,101.12 (CIENTO TREINTA Y OCHO MIL CIENTO UNO PESOS 12/100 M.N.)

Sin otro particular de momento, me es grato enviarle un cordial saludo agradeciendo de antemano las atenciones al presente.

ATENTAMENTE

MUNICIPIO DE  
SAN FRANCISCO DE LOS ROMO

2022

**OPERADO**  
OBRA INFRA ESTRUCTURA  
SOCIAL MUNICIPAL

ING. JOSE DE JESUS CHAVEZ GARCIA  
DIRECTOR DE OBRAS DEL MUNICIPIO DE SAN FRANCISCO DE LOS ROMO

C.c.p. Archivo

Av. Benito Juárez S/N, Rancho La Trinidad,  
San Francisco de los Romo, Ags. Tel: (465) 967 0124 ext. 1654