



Usr: SuSaNa  
Rep: rptPoliza

**Municipio de San Francisco de los Romo**  
**ESTADO DE AGUASCALIENTES**

Póliza: C05548 Del 23/12/2022



Fecha y hora de Impresión | 23/dic./2022  
10:39 a. m.  
Página | 1

Concepto: FISM 2022 PAGADO EST 2 OBRA FISDMF 017-2022 REHABILITACIÓN DE RED DE AGUA POTABLE CALLE GUATEMALA  
EN. GP Folio: 400

Beneficiario: LM4 POZOS Y CONSTRUCCION SA DE CV

No	Cuenta	Descripción de la cuenta	Cargo	Abono	Concepto del movimiento
0001	8270-2501-K025-J04-61402-2	CONSTRUCCIÓN Y/O	\$27,941.16		GP Folio: 400
0002	8260-2501-K025-J04-61402-2	CONSTRUCCIÓN Y/O		\$27,941.16	GP Folio: 400
0003	2113-000674	LM4 POZOS Y CONSTRUCCION SA	\$27,941.16		GP Folio: 400
0004	1112-003-002	Bancomer Cta. 011793039-9 FISM		\$13,729.71	GP Folio: 400
0005	1134-003-009	LM4 Pozos Y Construccion SA de CV		\$13,970.58	FISM 2022 PAGADO EST 2 OBRA FISDMF 017-2022
0006	2117-9-005-001	0.1% COLEGIO DE		\$24.09	FISM 2022 PAGADO EST 2 OBRA FISDMF 017-2022
0007	2117-9-005-002	0.2% ORGANO SUPERIOR DE		\$48.17	FISM 2022 PAGADO EST 2 OBRA FISDMF 017-2022
0008	2117-9-005-003	0.2% INST. DE CAPACIT. DE LA		\$48.17	FISM 2022 PAGADO EST 2 OBRA FISDMF 017-2022
0009	2117-9-005-004	0.5% CONTRALORIA MUNICIPAL		\$120.44	FISM 2022 PAGADO EST 2 OBRA FISDMF 017-2022
<b>Sumas iguales =&gt;</b>			<b>55,882.32</b>	<b>55,882.32</b>	

MUNICIPIO DE  
SAN FRANCISCO DE LOS ROMO  
2022  
OPERA  
OBRA INFRA ESTRUCTURA  
SOCIAL MUNICIPAL



Fecha y hora de consulta

23/12/2022 10:35:09 AM

Contrato

00796395

Nombre del Cliente

MUNICIPIO DE SAN FRANCISCO  
DE LOS ROMO

BBVA Net Cash - Pagos Mismo Banco

## Operación autorizada

## Datos del firmante

Usuario: ADMIN1

Poder: 100%

## Datos de la operación

Tipo de operación: Pago Mismo Banco

Descripción: EST 2 FIS MDF 017

Importe de la operación: 13,729.71 MXP

Cuenta de retiro: 0117930399

Cuenta de depósito: 0189289909

Divisa de la cuenta: MXP

Divisa de la cuenta: MXP

Titular de la cuenta: MUNICIPIO DE SAN FRA  
NCISCO DE LOS ROMOTitular de la cuenta: LM4 POZOS Y CONSTRUCCION  
SA DE CV

Fecha de creación: 23/12/2022

Fecha de aplicación: 23/12/2022

Hora: 10:35:00

Instrumento de seguridad: ASD 6550927880

Motivo de pago: PAGO EST 2 FIS MDF 11-017

## Datos de confirmación de la transferencia

Folio de firma: 0046227024

Folio único: I323202212231035000046227031

## Estado operación

Porcentaje firmado: 100%

Estado: Operado

## Detalle de firmas

Acción	Usuario	Porcentaje aportado	Fecha
CREO	ADMIN1	--- %	23/12/2022
FIRMO	ADMIN1	100 %	23/12/2022

BBVA México, S.A., Institución de Banca Múltiple, Grupo Financiero BBVA México

www.bbvanetcash.mx

MUNICIPIO DE  
SAN FRANCISCO DE LOS ROMO

2022

OPERADO  
OBRA INFRA ESTRUCTURA  
SOCIAL MUNICIPAL



**LM4 POZOS Y CONSTRUCCION**

R.F.C.: LPC111129NM3  
 Régimen Fiscal: 601 General de Ley Personas Morales

Lugar de Expedición: CARRETERA A LA GUAYANA KILOMETRO  
 0.4, KM 0.4., COL. Colonia

CFDI versión 3.3

Tipo de Comprobante:

P Pago

Folio:

000094

Receptor:

MUNICIPIO DE SAN FRANCISCO DE LOS ROMO

MSF920130TQ9

Fecha y Hora de Emisión:

23-12-2022T11:29:18

Domicilio:

FCO ROMO JIMENEZ 102 COL. SAN JOSE DE BUENAVISTA C.P. 20300

Fecha y Hora de Timbrado:

23-12-2022T11:38:39

SAN FRANCISCO DE LOS ROMO,, AGUASCALIENTES

Número de Certificado:

00001000000506164352

Teléfono:

Email:

lm4pozos@gmail.com

Uso de CFDI:

P01 Por definir

Moneda:

XXX

Tipo de Relación:

CFDI Relacionado:

Clave SAT	Unidad SAT	Descripción	Cantidad	Valor Unitario	Importe
72141701	E48	PAGO	1.00	0.00	0.00
<b>Importe con Letra:</b>					00/100 MXN
<b>SubTotal:</b>					0.00
<b>Total:</b>					0.00

UUID:

BF88E3EC-F4B9-4310-965B-3153787AA9FE

Número de Certificado del SAT:

00001000000504204971

RFC Proveedor Certificación:

PPD101129EA3

Cadena Original:

1118F88E3EC-F4B9-4310-965B-3153787AA9FE2022-12-23T11:38:39PPD101129EA3MDCWxb3Gg5rCPHj1bRW7VU0j9W5wK9G4Cv8hSPBUH0K1JD  
 8N1v8vzhvUkszzOgpF7Hyl816SDwmeTLz8f35p8h8SC1HAXD0cEIE96QZ7HymJ16pVom7MOQqQ+lgBFEUWokhCC45J7azHz6rbv7vWVWVHkORwQz#1ZwO4Smm07Ue0KvHAKqmHRJZ+0GY503eYWn+h92ba59KDmcz29nc7P1Kp0M8NIT+MhPwB6qRgmcwClyD9KwcW4GPOG0roCEAX9Sg+hkthGP5W5YhKPhzGOHPWYzFXWHTEG==

Sello Digital del Emisor:

MDWxb3Gg5rCPHj1eRW7VU0j9W5wK9G4Cv8hSPBUH0K1JD8N1v8vzhvUkszzOgpF7Hyl816SDwmeTLz8f35p8h8SC1HAXD0cEIE96QZ7HymJ16pVom7MOQqQ+lgBFEUWokhCC45J7azHz6rbv7vWVWVHkORwQz#1ZwO4Smm07Ue0KvHAKqmHRJZ+0GY503eYWn+h92ba59KDmcz29nc7P1Kp0M8NIT+MhPwB6qRgmcwClyD9KwcW4GPOG0roCEAX9Sg+hkthGP5W5YhKPhzGOHPWYzFXWHTEG==

Sello Digital del SAT:

h8tUcD19F16N2m3G8rBN2Mv1gRhh2Qc4vbothS8pUJRjRj0jwV8vAsp4rb74WaS9hyrScSj63keHoyts3ybh9YmzMDd4L7TbF0DcGnUgQn30  
 ghekM8hM8gzbZPQhrcpGmHsMEDzuzl+CNWFL0AD+8b1+hUukAvebQ8Wku9806m7Fgca3VytunYyqjue+4clx6u5p0PWIC95M:YFbcwJpHsXTqswwFf6Hk4pW3C8ekwde5uUQkEd+DH2nWAYRd3ZJm1SwYB1NupNkisubstKJugchMUduVFA==

**Complemento para Recepción de Pagos versión 1.0**

Fecha del Pago: 23/12/2022

Número de Operación:

Hora del Pago: 10:35:09

Cuenta con la que se realizó el Pago:

Forma de Pago: 03 Transferencia electrónica de fondos

RFC del Banco ordenante del Pago:

Moneda: MXN

Banco ordenante Extranjero:

Tipo de Cambio:

Cuenta del Beneficiario:

Importe del Pago: 13,729.71

RFC del Banco destino del Pago:



Tipo de Cadena de Pago:

Certificado que corresponde al Pago:

Cadena Original del Comprobante del Pago:

Sello Digital asociado al Pago:

Comprobantes Pagados:

Folio	UUID	Moneda	Tipo de Cambio	Método de Pago	Parcialidad	Saldo Anterior	Importe Pagado	Saldo Insoluto
001422	38100b4c-f1c7-4f17-93ae-706f177f0d75	MXN	1.000000	PPD	3	197,493.74	13,729.71	183,764.03

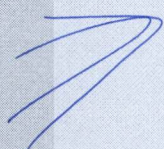

MUNICIPIO DE  
 SAN FRANCISCO DE LOS ROMO

2022

OPERADO  
 OBRA INFRA ESTRUCTURA  
 SOCIAL MUNICIPAL

MUNICIPIO DE  
 SAN FRANCISCO DE LOS ROMO, AGS

PAGADO  
 FINANZAS

```

<?xml version="1.0" encoding="UTF-8"?>
<cfdi:Comprobante LugarExpedicion="20350" TipoDeComprobante="P" Total="0" Moneda="XXX" SubTotal="0"
Certificado="MIIGDjCCA/agAwIBAgIUMDAwMDEwMDAwMDA1MDYxNjQzNTIwDQYJKoZIhvcNAQELBQAwggGEMSAwHgYDVQDDbBdVVRPUkIEQI
NoCertificado="0000100000506164352"
Sello="MDWxb3Gg/5rCPHjp1ioRWlf7IVGU0joW5wKKG4Cs6hS3PBUrH0K1JDI9NVsAvqihvUkszOgp/F7hYL816SDwmaTL/teljr53B+j8lnsISCHNAX0ocEsiE6jc
Fecha="2022-12-23T11:29:18" Folio="94" Version="3.3" xmlns:pago10="http://www.sat.gob.mx/Pagos" xsi:schemaLocation="http://www.sat.gob.mx/cfd/3
http://www.sat.gob.mx/sitio_internet/cfd/3/cfdv33.xsd http://www.sat.gob.mx/Pagos http://www.sat.gob.mx/sitio_internet/cfd/Pagos/Pagos10.xsd"
xmlns:xsi="http://www.w3.org/2001/XMLSchema-instance" xmlns:cfdi="http://www.sat.gob.mx/cfd/3">
  <cfdi:Emisor RegimenFiscal="601" Nombre="LM4 POZOS Y CONSTRUCCION" Rfc="LPC111129NM3"/>
  <cfdi:Receptor Nombre="MUNICIPIO DE SAN FRANCISCO DE LOS ROMO" Rfc="MSF920130TQ9" UsoCFDI="P01"/>
  - <cfdi:Conceptos>
    <cfdi:Concepto Importe="0" ValorUnitario="0" Descripcion="Pago" ClaveUnidad="ACT" Cantidad="1" ClaveProdServ="84111506"/>
  </cfdi:Conceptos>
  - <cfdi:Complemento>
    - <pago10:Pagos Version="1.0">
      - <pago10:Pago Monto="13729.71" MonedaP="MXN" FormaDePagoP="03" FechaPago="2022-12-23T10:35:09">
        <pago10:DoctoRelacionado Folio="1422" ImpSaldoInsoluto="183764.03" ImpPagado="13729.71" ImpSaldoAnt="197493.74" NumParcialidad="3"
        MetodoDePagoDR="PPD" MonedaDR="MXN" IdDocumento="38100b4c-ffc7-4f17-93ae-706ff77f0d75"/>
      </pago10:Pago>
    </pago10:Pagos>
    <tfd:TimbreFiscalDigital Version="1.1" xsi:schemaLocation="http://www.sat.gob.mx/TimbreFiscalDigital
    http://www.sat.gob.mx/sitio_internet/cfd/TimbreFiscalDigital/TimbreFiscalDigitalv11.xsd" xmlns:xsi="http://www.w3.org/2001/XMLSchema-
    instance" xmlns:tfd="http://www.sat.gob.mx/TimbreFiscalDigital" UUID="BF88E3EC-F4B9-4310-965B-3153787AA9FE"
    SelloSAT="hqNIJCD19F1fqN/3hxGIBzI9N2MV1gRhh2QC/kvbot/hSBg4JRjR0jAxKV/BvAep4r/gT4WaSrNywf/SzSJj63keHcy/qs3ybi9YwzmM6Dxd
    SelloCFD="MDWxb3Gg/5rCPHjp1ioRWlf7IVGU0joW5wKKG4Cs6hS3PBUrH0K1JDI9NVsAvqihvUkszOgp/F7hYL816SDwmaTL/teljr53B+j8lnsIS
    RfcProvCertif="PPD101129EA3" NoCertificadoSAT="0000100000504204971" FechaTimbrado="2022-12-23T11:38:39"/>
  </cfdi:Complemento>
</cfdi:Comprobante>

```



MUNICIPIO DE  
 SAN FRANCISCO DE LOS ROMO  
 -- 2022  
 OPERADO  
 OBRA INFRA ESTRUCTURA  
 SOCIAL MUNICIPAL

# DIRECCION DE OBRAS PÚBLICAS

## CÉDULA DE SEGUIMIENTO A ESTIMACIONES DE OBRA



DATOS GENERALES																																	
CONTRATISTA: LM4 POZOS Y CONSTRUCCIÓN, S. A. DE C. V.					N° DE CONTRATO: FISMDF 003-017/2022																												
SUPERVISOR: Carlos Armando Chavez Garcia					N° DE OBRA: FISMDF 017/2022																												
OBRA: Rehabilitacion de Red de Agua Potable Calle Guatemala entre Calle Jose Maria Chavez y Avenida Cristobal Colon					N° DE FACTURA: 001422																												
FECHA DE CORTE: DEL: 03/09/2022 AL: 17/09/2022					N° DE ESTIMACION: 2 (dos)																												
					IMPORTE LIQUIDO: \$13,729.71																												
FORMATO DE NUMEROS GENERADORES																																	
INGRESO	REVISIÓN		NOTA			CAPTURA EN SISTEMA		ENTREGA DE PRE-FACTURA																									
			Sr. contratista regrese esta cédula con la estimación original de lo contrario no se le dara tramite																														
21/09/2022	06/10/2022					06/10/2022		06/10/2022																									
CONTRATISTA	SUPERVISOR					SUPERVISOR		SUPERVISOR																									
FORMATO DE ESTIMACIÓN																																	
INGRESO	REGISTRO		SUPERVISOR					JEFE DE DEPARTAMENTO																									
21/12/2022	21/12/22	21/12/22								21/12/2022	21/12/2022	21/12/22	21/12/22																				
CONTRATISTA	CONTROL DE ESTIMACIONES									RECIBIDO	AUTORIZADO	RECIBIDO	AUTORIZADO																				
DEVOLUCION			CONTENIDO																														
FECHA DE DEVOLUCIÓN: 06/10/2022			<table border="1" style="width: 100%; border-collapse: collapse;"> <tr><td>CÁRATULA</td><td></td></tr> <tr><td>RESUMEN</td><td></td></tr> <tr><td>CONCEPTOS</td><td></td></tr> <tr><td>ESTADO DE CUENTA</td><td></td></tr> <tr><td>CONCENTRADO DE CONCEPTOS (FIN)</td><td></td></tr> <tr><td>GENERADORES Y RESUMEN</td><td></td></tr> <tr><td>CROQUIS</td><td></td></tr> <tr><td>FOTOGRAFIAS</td><td></td></tr> <tr><td>ANALISIS PRECIO UNITARIO</td><td></td></tr> <tr><td>REPORTE(S) DE LABORATORIO</td><td></td></tr> <tr><td>FIANZA(S) (FIN)</td><td></td></tr> <tr><td>NOTA DE BITACORA DE OBRA</td><td></td></tr> </table>							CÁRATULA		RESUMEN		CONCEPTOS		ESTADO DE CUENTA		CONCENTRADO DE CONCEPTOS (FIN)		GENERADORES Y RESUMEN		CROQUIS		FOTOGRAFIAS		ANALISIS PRECIO UNITARIO		REPORTE(S) DE LABORATORIO		FIANZA(S) (FIN)		NOTA DE BITACORA DE OBRA	
CÁRATULA																																	
RESUMEN																																	
CONCEPTOS																																	
ESTADO DE CUENTA																																	
CONCENTRADO DE CONCEPTOS (FIN)																																	
GENERADORES Y RESUMEN																																	
CROQUIS																																	
FOTOGRAFIAS																																	
ANALISIS PRECIO UNITARIO																																	
REPORTE(S) DE LABORATORIO																																	
FIANZA(S) (FIN)																																	
NOTA DE BITACORA DE OBRA																																	
FECHA DE REINGRESO: 21/12/2022																																	
MOTIVO DE LA DEVOLUCIÓN: falta soporte en generadores																																	
			MUNICIPIO DE				SAN FRANCISCO DE LOS ROMO																										
TRÁMITE DE PAGO																																	
FECHA DE INICIO DE TRÁMITE EN DOP-SFR			FIRMA DEL DIRECTOR			OFICIO DE LIBERACIÓN		FECHA DE ENTREGA																									
21	09	22	21	12	22	21	12	2022																									
DÍA:	MES:	AÑO:	DÍA:	MES:	AÑO:	DÍA:	MES:	AÑO:	DIRECCIÓN DE EGRESOS.																								

**OPEI**  
OBRA INFRA ESTRUCTURA SOCIAL MUNICIPAL

# PRE-FACTURA Normal



**PRE-FACTURA DEL CONTRATISTA: LM4 POZOS Y CONSTRUCCION, S.A. DE C.V. (148)**

A NOMBRE DE: MUNICIPIO DE SAN FRANCISCO DE LOS ROMO  
 RFC: MSF920130TQ9  
 DIRECCION: FCO ROMO JIMENEZ 102, SAN JOSE DE BUENAVISTA, SAN FRANCISCO DE LOS ROMOS,  
 CIUDAD: MUNICIPIO DE SAN FRANCISCO DE L ESTADO: AGUASCALIENTES

DESCRIPCION

PAGO DE LA ESTIMACION No.	2 Del 03 Sep 2022 al 17 Sep 2022			
DE LA OBRA:	REHABILITACIÓN DE RED DE AGUA POTABLE CALLE GUATEMALA ENTRE LA CALLE JOSÉ MARÍA CHÁVEZ Y AVENIDA CRISTOBAL COLÓN	MONTO BASE		\$24,087.21
		AJUSTE DE COSTOS (+)		\$0.00
		AMORTIZACION DE ANTICIPO (-)		\$12,043.61
UBICADA EN:	COLONIA PANAMERICANO CABECERA MUNICIPAL EN EL MUNICIPIO DE SAN FRANCISCO DE LOS ROMO EN EL ESTADO	<b>SUBTOTAL</b>		<b>\$12,043.60</b>
CON AMPARO DEL CONTRATO No.:	FISMDF 003-017/2022 17	IVA (+)		\$1,926.98
DE FECHA: 18/07/2022		<b>SUBTOTAL CON IVA</b>		<b>\$13,970.58</b>
BAJO LA SIGUIENTE ESTRUCTURA:				

Inversion Fondo de Aportaciones para la Infraestructura Social Municipal y de las Demarcaciones territoriales del Distrito Federal 2022

Programa SC AGUA POTABLE

SubPrograma 01 REHABILITACION

Obra FISMDF 017/2022 REHABILITACIÓN DE RED DE AGUA POTABLE CALLE GUATEMALA ENTRE LA CALLE JOSÉ MARÍA CHÁVEZ

Localizacion COLONIA PANAMERICANO CABECERA MUNICIPAL EN EL MUNICIPIO DE SAN FRANCISCO DE LOS ROMO EN EL ESTADO DE

CAPACITACION DE LOS TRABAJADORES DEL CONTRATISTA	\$48.17 (0.20%)			
COLEGIOS DE PROFESIONISTAS SEGUN CORRESPONDA	\$24.09 (0.10%)		TOTAL DE RETENCIONES (-)	\$240.87
SECRETARIA DE LA FUNCION PUBLICA	\$0.00 (0.00%)		SANCION POR RETRASO (-)	\$0.00
FISCALIZACION DEL H. CONGRESO DEL ESTADO	\$48.17 (0.20%)		<b>SUBTOTAL MENOS RETENCIONES</b>	<b>\$13,729.71</b>
INSPECCION DE VIGILANCIA PARA LA CONTRALORIA	\$120.44 (0.50%)		RETENCION POR RETRASO(-)	\$0.00
SERVICIOS RELATIVOS ALAS CONSTRUCCIONES	\$0.00		REINTEGRO POR RETENCION	\$0.00
			OTRAS SANCIONES(-)	\$0.00
			<b>TOTAL A PAGAR</b>	<b>\$13,729.71</b>

Avance Fisico Real %  
 Avance Fisico Programado 100.00%  
 Fecha Terminación Prog. 16/09/2022

TRECE MIL SETECIENTOS VEINTINUEVE PESOS 71/100 M.N.

**MUNICIPIO DE  
SAN FRANCISCO DE LOS ROMO**

-- 2022

**OPERADO  
OBRA INFRA ESTRUCTURA  
SOCIAL MUNICIPAL**

## ESTADO DE CUENTA

Obra.	FISMDF 017/2022 REHABILITACIÓN DE RED DE AGUA POTABLE CALLE GUATEMALA ENTRE LA CALLE JOSÉ MARÍA CHÁVEZ Y AVENIDA CRISTORAL COIÓ		Total Contrato	483,693.15
Localización	CRISTORAL COIÓ COLONIA PANAMERICANO CABECERA MUNICIPAL EN EL MUNICIPIO DE SAN FRANCISCO DE LOS ROMO EN EL ESTADO DE		Total Ampliaciones	6,674.72
Fuente Financ.	Fondo de Aportaciones para la Infraestructura So		Total Contratado	490,367.87
Programa	SC AGUA POTABLE		Anticipo ( )%	241,846.57
SubPrograma	01 REHABILITACION		Estimado Anterior	282,734.61
Contratista	LM4 POZOS Y CONSTRUCCION, S.A. DE C.V. (148)		Esta Estimación	<b>13,970.58</b>
Contrato	FISMDF 003-017/2022 17 REHABILITACIÓN DE RED DE AGUA POTABLE CALLE GUATEMALA ENTRE LA CALLE JOSÉ MARÍA CHÁVEZ Y AVENIDA CRISTORAL COIÓ		Total Estimado	296,705.19
Estimación No.	2 Del 03 Sep 2022 al 17 Sep 2022		Total por Estimar	193,662.68

No. Estimac.	Período	Importe Estimación	Amortización de Anticipo(-)	Anticipo por Amortizar	IVA (+)	Cargo a la Obra	DEDUCCIONES (-)						Retención (-)	Reintegro (+)	Sanciones (-)	Importe a Pagar
							CMIC(0)	Cojo.Prof.(0)	SFP(0.5)	Cong. Edo.(0.2)	Municipal	ISRuOtro(0)				
	Anticipo			208,488.42	33,358.15	241,846.57										241,846.57
1	Del 19 Ago 2022 al 02 Sep	70,496.62	35,248.31	173,240.11	5,639.73	40,888.04	140.99	70.50	0.00	140.99	352.48	0.00	0.00	0.00	0.00	40,183.08
2	Del 03 Sep 2022 al 17 Sep	24,087.21	12,043.61	161,196.50	1,926.98	13,970.58	48.17	24.09	0.00	48.17	120.44	0.00	0.00	0.00	0.00	13,729.71
<b>TOTALES</b>		<b>94,583.83</b>	<b>47,291.92</b>		<b>40,924.86</b>	<b>296,705.19</b>	<b>189.16</b>	<b>94.59</b>	<b>0.00</b>	<b>189.16</b>	<b>472.92</b>	<b>0.00</b>	<b>0.00</b>	<b>0.00</b>	<b>0.00</b>	<b>295,759.36</b>

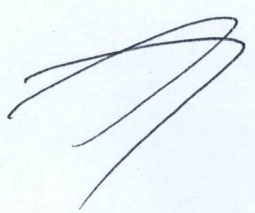

**MUNICIPIO DE  
SAN FRANCISCO DE LOS ROMO**

-- 2022

**OPERA  
OBRA INFRA ESTRUCTURA  
SOCIAL MUNICIPAL**

## RESUMEN DE ESTIMACION

Obra.	FISMDF 017/2022 REHABILITACIÓN DE RED DE AGUA POTABLE CALLE GUATEMALA ENTRE LA CALLE JOSÉ MARÍA CHÁVEZ Y AVENIDA		Total Contrato	\$483,693.15
Localización	CRISTOBAL COLÓN COLONIA PANAMERICANO CABECERA MUNICIPAL EN EL MUNICIPIO DE SAN FRANCISCO DE LOS ROMO EN EL ESTADO DE		Total Ampliaciones	\$6,674.72
Fuente Financ.	Fondo de Aportaciones para la Infraestructura Social Municipal y de las Demarcaciones territoriales del Distrito Federal.		Total Contratado	\$490,367.87
Programa	SC AGUA POTABLE		Anticipo ( 50 )%	\$241,846.57
SubPrograma	01 REHABILITACION		Estimado Anterior	\$282,734.61
Supervisor	CARLOS ARMANDO CHÁVEZ GARCÍA (CAGC9207139Q5)		Esta Estimacion	<b>\$13,970.58</b>
Contratista	LM4 POZOS Y CONSTRUCCION, S.A. DE C.V. (148)		Total Estimado	\$296,705.19
Contrato	FISMDF 003-017/2022 17 REHABILITACIÓN DE RED DE AGUA POTABLE CALLE GUATEMALA ENTRE LA CALLE JOSÉ MARÍA		Saldo por Estimar	\$193,662.68
Estimacion No.	2 CHÁVEZ Y AVENIDA CRISTOBAL COLÓN			
Recibí de	MUNICIPIO DE SAN FRANCISCO DE LOS ROMO	la Cantidad de:	\$13,970.58	TRECE MIL NOVECIENTOS SETENTA PESOS 58/100 M.N.

GRUPO	PARTIDA	
	* REHABILITACIÓN DE RED DE AGUA POTABLE CALLE GUATEMALA ENTRE LA CALLE JOSÉ MARÍA CHÁVEZ Y AVENIC	\$24,087.21
	- TOMAS DOMICILIARIAS	\$-2,316.65
	- RED DE AGUA POTABLE	\$25,748.92
	- GUARNICIONES, BANQUETAS Y PAVIMENTO	\$654.94
		\$24,087.21
		AJUSTE DE COSTOS (+) \$0.00
		AMORTIZACION DE ANTICIPO (-) \$12,043.61
		SUBTOTAL \$12,043.60
		IVA (+) \$1,926.98
		SUBTOTAL CON IVA \$13,970.58

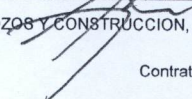
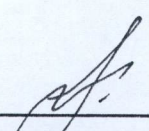
 LM4 POZOS Y CONSTRUCCION, S.A. DE C.V. (LPC111129NM3) Contratista	 INGENIERO CARLOS ARMANDO CHÁVEZ GARCÍA (CAGC9207139Q5) SUPERVISOR	MUNICIPIO DE SAN FRANCISCO DE LOS ROMO 2022 OPERADO OBRA INFRA ESTRUCTURA SOCIAL MUNICIPAL
---	--	---



No.	Concepto	Unid. Med	Volumen					Precio Contratado	Importe
			Contratado	Acumulado	Anterior	Actual	Excedente		
9	RELLENO DE TEPETATE COMPACTADO AL 90% DE SU PVSM CON BAILARINA EN CAPAS DE HASTA 20 cm. DE ESPESOR. INCLUYE: SUMINISTRO DE TEPETATE, AGUA LE NECESARIA, MEDIDO COMPACTO, SELECCIÓN DEL MATERIAL, TENIDO, PAPEADO DE MATERIAL, ACARREOS DENTRO DE LA OBRA, LIMPIEZAS.	M3	129.51	28.77	4.83	23.94	\$343.95	\$8,234.16	
10	RELLENO DE TEPETATE COMPACTADO AL 95% DE SU PVSM CON BAILARINA EN CAPAS DE HASTA 20 cm. DE ESPESOR. INCLUYE: SUMINISTRO DE TEPETATE, AGUA LE NECESARIA, MEDIDO COMPACTO, SELECCIÓN DEL MATERIAL, TENIDO, PAPEADO DE MATERIAL, ACARREOS DENTRO DE LA OBRA, LIMPIEZAS.	M3	32.65	5.89	6.44	-0.55	\$352.00	-\$193.60	
11	SUMINISTRO E INSTALACIÓN DE RED HIDRÁULICA DE PVC RD-26 DE 3" DE DIÁMETRO, INCLUYE : PRUEBA HIDROSTÁTICA, TUBERÍA RD-26 DE 3", EMPAQUES, LUBRICANTES, MANO DE OBRA, CORTES, DESPERDICIOS, MANO DE OBRA, EQUIPO DE SEGURIDAD Y TODO LO NECESARIO PARA SU CORRECTA EJECUCIÓN.	m	244.41	98.10	46.00	52.10	\$189.45	\$9,870.35	
							Total Partida	\$25,748.92	
<b>PARTIDA: TOMAS DOMICILIARIAS</b>									
12	LIMPIA, TRAZO Y NIVELACIÓN DEL TERRENO CON EQUIPO TOPOGRÁFICO. INCLUYE: EQUIPO TOPOGRÁFICO NECESARIO, SEÑALIZACIÓN DEL BANCO Y PUNTOS QUE SE REQUIERAN EN LA NIVELACIÓN, RENIVELACIONES NECESARIAS, MANTENIMIENTO DE NIVELES, LIMPIEZAS GRUESAS.	m	131.53	0.00	41.00	-41.00	\$10.92	-\$447.72	
13	CORTE CON DISCO DIAMANTADO DE 14" EN PAVIMENTO Y/O BANQUETA EXISTENTE (HASTA 8.00 cm. DE PROFUNDIDAD). INCLUYE: TRAZO, EQUIPO Y OPERACION, LIMPIEZAS.	m	169.87	0.00	41.00	-41.00	\$27.55	-\$1,129.55	
14	DEMOLICION A MAQUINA DE PAVIMENTO (CONCRETO, ASFALTO Y/O EMPEDRADO) EXISTENTE Y/O BANQUETA (DE HASTA 15 cm DE ESPESOR PROMEDIO). INCLUYE: ACARREOS DENTRO DE LA OBRA (PRIMERA ESTACION), LIMPIEZAS.	M3	7.69	0.00	1.85	-1.85	\$367.64	-\$680.13	
15	EXCAVACIÓN DE ZANJA POR MEDIOS MECÁNICOS EN TERRENO TIPO II. INCLUYE: AFINE CON MAQUINA, MANO DE OBRA Y MATERIALES REQUERIDOS, ACARREOS DENTRO DE LA OBRA, CARGO DIRECTO POR EL COSTO DE MANO DE OBRA Y MATERIALES REQUERIDOS, EQUIPO DE SEGURIDAD, DEPRECIACION, CUALQUIER ALTURA, HERRAMIENTA Y EQUIPO NECESARIO PARA LA CORRECTA EJECUCION, LIMPIEZAS, TRABAJO TERMINADO.	M3	22.77	0.00	4.88	-4.88	\$78.47	-\$382.93	
16	EXCAVACIÓN A MANO EN MATERIAL TIPO II 0.00 A 2.00 m DE PROFUNDIDAD, INCLUYE: AFINE DE FONDO Y TALUDES, TRASPALCOS, ACARREOS A MAQUINA O A MANO HASTA PRIMERA ESTACIÓN 20 MTS. MEDIDO COMPACTO, COMPACTACIÓN DE LA BASE POR MEDIOS MECÁNICOS, TRABAJO TERMINADO.	M3	7.71	0.00	13.44	-13.44	\$367.54	-\$4,939.74	
17	CARGA Y ACARREO EN CAMION AL TIRADERO OFICIAL DE MATERIAL MIXTO AL TIRADERO OFICIAL, ZONA URBANA, SUBURBANA, TERRACERIAS, ETC. (CARGA MECANICA) MEDIDO COMPACTO.	M3	38.17	0.00	17.20	-17.20	\$38.07	-\$654.80	
18	ACARREO DE MATERIAL PRODUCTO DE EXCAVACIÓN Y/O DEMOLICIÓN EN CAMIÓN DE VOLTEO A KILOMETROS SUBSECUENTES AL TIRADERO OFICIAL AUTORIZADO MÁS CERCAÑO, VOLUMEN MEDIDO COMPACTO.	M3/KM	152.68	0.00	76.80	-76.80	\$14.35	-\$1,102.08	
19	RELLENO DE TEPETATE COMPACTADO AL 90% DE SU PVSM CON BAILARINA EN CAPAS DE HASTA 20 cm. DE ESPESOR. INCLUYE: SUMINISTRO DE TEPETATE, AGUA LE NECESARIA, MEDIDO COMPACTO, SELECCIÓN DEL MATERIAL, TENIDO, PAPEADO DE MATERIAL, ACARREOS DENTRO DE LA OBRA, LIMPIEZAS.	M3	21.72	15.64	19.20	-3.56	\$343.95	-\$1,224.46	
20	RELLENO DE TEPETATE COMPACTADO AL 95% DE SU PVSM CON BAILARINA EN CAPAS DE HASTA 20 cm. DE ESPESOR. INCLUYE: SUMINISTRO DE TEPETATE, AGUA LE NECESARIA, MEDIDO COMPACTO, SELECCIÓN DEL MATERIAL, TENIDO, PAPEADO DE MATERIAL, ACARREOS DENTRO DE LA OBRA, LIMPIEZAS.	M3	8.76	10.78	19.20	-8.42	2.02	\$352.00	-\$2,963.84
21	CONSTRUCCION DE TOMA DOMICILIARIA DE LONGITUD PROMEDIO 1.00 M, (NOMINAL) A BASE DE TUBO KITEC DE 1/2" AZUL, CONECTORES PHILMAC MACHO Y HEMBRA, ABRAZADERA DE PVC DE 3" X 1/2", TAPON HEMBRA, INCLUYE: ENCAMISADO CON POLIDUCTO ELECTRICO DE 1 1/2", PRUEBAS, SUMINISTROS, ACARREOS LOCALES, MANO DE OBRA, TRABAJO TERMINADO.	pieza	25.00	19.00	10.00	9.00	\$735.18	\$6,616.62	
22	CONSTRUCCION DE TOMA DOMICILIARIA A BASE DE TUBO KITEC DE 1/2" AZUL INCLUYE: ENCAMISADO CON POLIDUCTO ELECTRICO DE 1 1/2", PRUEBAS, SUMINISTROS, LOCALIZACIÓN CON VARILLA EN PREDIO, ACARREOS LOCALES, MANO DE OBRA, TRABAJO TERMINADO.	m	106.53	86.50	45.00	41.50	\$110.65	\$4,591.98	
							Total Partida	\$-2,316.65	

**PARTIDA: GUARNICIONES, BANQUETAS Y PAVIMENTO**

LM4 POZOS Y CONSTRUCCION, S.A. DE C.V. (LPC111129NM3)

Contratista

INGENIERO CARLOS ARMANDO CHÁVEZ GABRIEL  
(CAGC9207139Q5)  
SUPERVISOR

MUNICIPIO DE  
SAN FRANCISCO DE LOS ROMO

2022

OPERA  
OBRA INFRA ESTRUCTURA  
SOCIAL MUNICIPAL

No.	Concepto	Unid. Med	Volumen					Precio Contratado	Importe
			Contratado	Acumulado	Anterior	Actual	Excedente		
23	PAVIMENTO HIDRÁULICO A BASE DE CONCRETO PREMEZCLADO MR-38 KG/CM2, T.M.A. 1 1/2" RR 7 DÍAS, GRAVA TRITURADA, REVENIMIENTO DE 10 +/- 2 CMS. FRAGUADO NORMAL, DE 16 CMS. DE ESPESOR, INC: CIMBRADO, COLADO, VIBRADO, DESCIMBRADO, REGLEADO, ACABADO RAYADO CON CEPILLO DE CERDAS DE ALUMINIO, CON DOBLADOR, CORTE CON DISCO, CALAFATEO CON BACK ROAD (COLA DE RATA), SELLADOR ELASTOMERICO, JUNTAS CONSTRUCTIVAS CON CELOTEX DE 1/2", CURADO CON MEMBRANA QUIMICA BASE AGUA, Y TODO LO NECESARIO PARA SU CORRECTA COLOCACIÓN. DE ACUERDO A PROYECTO.	M2	279.33	26.27	25.80	0.47		\$660.73	\$310.54
25	LIMPIEZA FINAL, INCLUYE: BARRIDO CON AGUA, MATERIALES, EQUIPO, RETIRO DE MATERIAL FUERA DE LA OBRA, MANO DE OBRA, TRABAJO TERMINADO.	M2	226.07	26.27	0.00	26.27		\$13.11	\$344.40

Total Partida	\$654.94
Total Grupo	\$24,087.21
Total Presupuestado	\$24,087.21
Ajuste de Costos	\$0.00
Total	\$24,087.21

LM4 POZOS Y CONSTRUCCION S.A. DE C.V. (LPC111129NM3)

Contratista

INGENIERO CARLOS ARMANDO CHÁVEZ GARCÍA  
(CAGC9207139Q5)  
SUPERVISOR

MUNICIPIO DE  
SAN FRANCISCO DE LOS ROMO

-- 2022

OPERADO  
OBRA INFRA ESTRUCTURA  
SOCIAL MUNICIPAL



**DIRECCIÓN DE OBRAS PÚBLICAS DEL MUNICIPIO DE SAN FRANCISCO DE LOS ROMO**  
**RESUMEN DE ESTIMACION**

P1 P2 P3

FECHA : 21 sep 2022

NOMBRE DE LA OBRA : REHABILITACIÓN DE RED DE AGUA POTABLE CALLE GUATEMALA ENTRE LA CALLE JOSÉ MARÍA CHÁVEZ Y AVENIDA CRISTOBAL COLÓN  
 No. DE CONTRATO Y OBRA : FISMDF 003-017/2022 no. obra FISMDF 003/2022  
 IMPORTE DE CONTRATO : \$483,693.15 (CUATROCIENTOS OCHENTA Y TRES MIL SEISCIENTOS NOVENTA Y TRES PESOS.15 /MN)  
 FECHA DE INICIO REAL : 19 de agosto de 2022  
 FECHA DE INICIO VIGENTE ( REPROGRAMACION SEGUN ANTICIPO) : 17 de octubre de 2022  
 PLAZO DEL CONTRATO : 60 DIAS SESENTA DIAS  
 FECHA DE TERMINO VIGENTE : 17 de octubre de 2022 FECHA DE TERMINO REAL :

No. DE ESTIMACION : ESTIMACION 2 ORDINARIA 2  
 PERIODO DEL : 03.sep.22 AL 17.sep.22

AVANCE FISICO \_\_\_\_\_  
 AVANCE FINANCIERO \_\_\_\_\_

No.	DESCRIPCIÓN	U.M.	VOLUMEN				PU.	IMPORTES					
			CONTRATADO	ACTUAL	ACUMULADO	EXCEDENTE		CONTRATADO	ACTUAL	ACUMULADO	EXCEDENTE	TOTAL	
RED DE AGUA POTABLE													40,117.81
1	SONDEO PARA LOCALIZACIÓN DE REDES HIDRÁULICAS, SANITARIAS, TELEFÓNICAS Y/O ELÉCTRICAS EXISTENTES. INCLUYE: MANO DE OBRA, HERRAMIENTA Y EQUIPO, TRABAJO TERMINADO.	SONDEO	2.00	2.00	2.00	2.00	\$ 581.07	\$ 1,162.14	\$ 1,162.14	\$ 1,162.14	\$ 1,162.14	\$ 1,162.14	
2	LIMPIA, TRAZO Y NIVELACIÓN DEL TERRENO CON EQUIPO TOPOGRÁFICO. INCLUYE: EQUIPO TOPOGRÁFICO NECESARIO, SEÑALIZACIÓN DEL BANCO Y PUNTOS QUE SE REQUIERAN EN LA NIVELACIÓN, RENIVELACIONES NECESARIAS, MANTENIMIENTO DE NIVELES, LIMPIEZAS GRUESAS.	M	241.41	0.00	98.20	0.00	\$ 10.48	\$ 2,529.98	\$ -	\$ 1,029.14	\$ -	\$ -	
3	CORTE CON DISCO DIAMANTADO DE 14" EN PAVIMENTO Y/O BANQUETA EXISTENTE (HASTA 8.00 cm. DE PROFUNDIDAD). INCLUYE: TRAZO, EQUIPO Y OPERACION, LIMPIEZAS.	M	466.42	98.20	98.20	6.00	\$ 27.80	\$ 12,873.19	\$ 2,710.32	\$ 2,710.32	\$ 185.60	\$ 2,710.32	
4	DEMOLICION A MAQUINA DE PAVIMENTO (CONCRETO, ASFALTO Y/O EMPEDRADO) EXISTENTE Y/O BANQUETA (DE HASTA 15 cm DE ESPESOR PROMEDIO). INCLUYE: ACARREOS DENTRO DE LA OBRA (PRIMERA ESTACION), LIMPIEZAS.	M3	24.49	4.41	4.42	6.12	\$ 360.97	\$ 8,840.16	\$ 1,591.88	\$ 1,595.49	\$ 2,208.78	\$ 1,591.88	
5	EXCAVACIÓN DE ZANJA POR MEDIOS MECÁNICOS EN TERRENO TIPO II. INCLUYE: AFINE CON MAQUINA, MANO DE OBRA Y MATERIALES REQUERIDOS, ACARREOS DENTRO DE LA OBRA, CARGO DIRECTO POR EL COSTO DE MANO DE OBRA Y MATERIALES REQUERIDOS, EQUIPO DE SEGURIDAD, DEPRECIACION, CUALQUIER ALTURA, HERRAMIENTA Y EQUIPO NECESARIO PARA LA CORRECTA EJECUCION, LIMPIEZAS, TRABAJO TERMINADO.	M3	165.25	19.15	19.15	101.07	\$ 79.64	\$ 13,160.51	\$ 1,525.03	\$ 1,525.11	\$ 8,049.21	\$ 1,525.03	
6	CARGA Y ACARREO EN CAMION AL TIRADERO OFICIAL DE MATERIAL MIXTO AL TIRADERO OFICIAL, ZONA URBANA, SUBURBANA, TERRACERIAS, ETC. (CARGA MECANICA) MEDIDO COMPACTO.	M3	189.74	23.57	23.52	131.39	\$ 39.87	\$ 7,864.93	\$ 939.88	\$ 937.74	\$ 5,238.56	\$ 939.88	
7	ACARREO DE MATERIAL PRODUCTO DE EXCAVACIÓN Y/O DEMOLICIÓN EN CAMIÓN DE VOLTEO A KILOMETROS SUBSECUENTES AL TIRADERO OFICIAL AUTORIZADO MÁS CERCAÑO, VOLUMEN MEDIDO COMPACTO.	M3/KM	758.98	94.27	93.58	525.56	\$ 14.96	\$ 11,354.04	\$ 1,410.31	\$ 1,399.98	\$ 7,882.44	\$ 1,410.31	
8	PLANTILLA CON ARENA CON UN ESPESOR DE 10 CM. INCLUYE: ACOMODADO Y COMPACTADO ASI COMO ACARREO LIBRE A UNA DISTANCIA DE 20 MTS. FOJADO LA CONCHA PARA ACENTAMIENTO DE CAMPANA	M3	17.11	2.94	2.95	55.66	\$ 672.84	\$ 11,512.29	\$ 1,978.15	\$ 1,984.88	\$ 37,450.27	\$ 1,978.15	
9	RELLENO DE TEPETATE COMPACTADO AL 90% DE SU PVSM CON BALARINA EN CAPAS DE HASTA 20 cm. DE ESPESOR. INCLUYE: SUMINISTRO DE TEPETATE, AGUA LE NECESARIA, MEDIDO COMPACTO, SELECCIÓN DEL MATERIAL, TENIDO, PAPEADO DE MATERIAL, ACARREOS DENTRO DE LA OBRA, LIMPIEZAS.	M3	129.51	10.31	10.31	38.72	\$ 375.10	\$ 48,579.20	\$ 3,867.66	\$ 3,867.28	\$ 13,773.67	\$ 3,867.66	
10	RELLENO DE TEPETATE COMPACTADO AL 95% DE SU PVSM CON BALARINA EN CAPAS DE HASTA 20 cm. DE ESPESOR. INCLUYE: SUMINISTRO DE TEPETATE, AGUA LE NECESARIA, MEDIDO COMPACTO, SELECCIÓN DEL MATERIAL, TENIDO, PAPEADO DE MATERIAL, ACARREOS DENTRO DE LA OBRA, LIMPIEZAS.	M3	32.65	13.06	13.75	14.69	\$ 381.18	\$ 12,445.53	\$ 4,978.44	\$ 5,241.23	\$ 5,599.53	\$ 4,978.44	

**MUNICIPIO DE**  
**SAN FRANCISCO DE LOS ROMO**  
2022

**OPERADO**  
**OBRA INFRA ESTRUCTURA**  
**SOCIAL MUNICIPAL**



**DIRECCIÓN DE OBRAS PUBLICAS DEL MUNICIPIO DE SAN FRANCISCO DE LOS ROMO**  
**RESUMEN DE ESTIMACION**

FECHA : \_\_\_\_\_

NOMBRE DE LA OBRA : REHABILITACIÓN DE RED DE AGUA POTABLE CALLE GUATEMALA ENTRE LA CALLE JOSÉ MARÍA CHÁVEZ Y AVENIDA CRISTOBAL COLÓN  
 No. DE CONTRATO Y OBRA : FISMDF 003-017/2022 no. obra FISMDF 003/2022  
 IMPORTE DE CONTRATO : \$483,693.15 (CUATROCIENTOS OCHENTA Y TRES MIL SEISCIENTOS NOVENTA Y TRES PESOS.15 /MN)  
 FECHA DE INICIO REAL : 19 de agosto de 2022  
 FECHA DE INICIO VIGENTE ( REPROGRAMACION SEGÚN ANTICIPO ) : 17 de octubre de 2022  
 PLAZO DEL CONTRATO : 60 DIAS SESENTA DIAS  
 FECHA DE TERMINO VIGENTE : 17 de octubre de 2022 FECHA DE TERMINO REAL : \_\_\_\_\_

No. DE ESTIMACION : ESTIMACION ORDINARIA

PERIODO DEL : 03.sep.22 AL 17.sep.22

AVANCE FISICO \_\_\_\_\_

AVANCE FINANCIERO \_\_\_\_\_

No.	DESCRIPCION	U.M.	VOLÚMEN				PU.	IMPORTES				TOTAL
			CONTRATADO	ACTUAL	ACUMULADO	EXCEDENTE		CONTRATADO	ACTUAL	ACUMULADO	EXCEDENTE	
11	SUMINISTRO E INSTALACION DE RED HIDRAULICA DE PVC RD-26 DE 3" DE DIAMETRO INCLUYE: PRUEBA HIDROSTATICA, TUBERIA RD 26 DE 3", EMPAQUES, LUBRICANTES, MANO DE OBRA, CORTES, DESPERDICIOS, MANO DE OBRA, EQUIPO DE SEGURIDAD Y TODO LO NECESARIO PARA SU CORRECTA EJECUCION	M	244.41	98.20	98.20	3.00	\$ 203.20	\$ 49,864.11	\$ 19,954.24	\$ 19,954.24	\$ 609.60	\$ 19,954.24

**MUNICIPIO DE  
SAN FRANCISCO DE LOS ROMO**

-- 2022

**OPERADO  
OBRA INFRA ESTRUCTURA  
SOCIAL MUNICIPAL**



SAN FRANCISCO DE LOS ROMO

DIRECCIÓN DE OBRAS PUBLICAS DEL MUNICIPIO DE SAN FRANCISCO DE LOS ROMO  
RESUMEN DE ESTIMACION

FECHA : \_\_\_\_\_ 2 \_\_\_\_\_

NOMBRE DE LA OBRA :

REHABILITACIÓN DE RED DE AGUA POTABLE CALLE GUATEMALA ENTRE LA CALLE JOSÉ MARÍA CHÁVEZ Y AVENIDA CRISTOBAL COLÓN

No. DE CONTRATO Y OBRA :

FISMDF 003-017/2022 no. obra FISMDF 003/2022

IMPORTE DE CONTRATO :

\$483,693.15 (CUATROCIENTOS OCHENTA Y TRES MIL SEISCIENTOS NOVENTA Y TRES PESOS.15 /MN)

FECHA DE INICIO REAL :

19 de agosto de 2022

FECHA DE INICIO VIGENTE ( REPROGRAMACION SEGUN ANTICIPO ):

17 de octubre de 2022

PLAZO DEL CONTRATO :

60 DIAS SESENTA DIAS

FECHA DE TERMINO VIGENTE :

17 de octubre de 2022

FECHA DE TERMINO REAL :

No. DE ESTIMACION :

ESTIMACION ORDINARIA

PERIODO

DEL :

03.sep.22

AL

17.sep.22

AVANCE FISICO

AVANCE FINANCIERO

No.	DESCRIPCION	U.M.	VOLUMEN				PU.	IMPORTE				
			CONTRATADO	ACTUAL	ACUMULADO	EXCEDENTE		CONTRATADO	ACTUAL	ACUMULADO	EXCEDENTE	TOTAL
TOMAS DOMICILIARIAS											TOTAL DE PARTIDA \$	82,660.99
12	LIMPIA, TRAZO Y NIVELACIÓN DEL TERRENO CON EQUIPO TOPOGRÁFICO. INCLUYE: EQUIPO TOPOGRÁFICO NECESARIO, SEÑALIZACIÓN DEL BANCO Y PUNTOS QUE SE REQUIERAN EN LA NIVELACIÓN, RENIVELACIONES NECESARIAS, MANTENIMIENTO DE NIVELES, LIMPIEZAS GRUESAS.	M	131.53	0.00	0.00	0.00	\$ 10.48	\$ 1,378.43	\$ -	\$ -	\$ -	\$ -
13	CORTE CON DISCO DIAMANTADO DE 14" EN PAVIMENTO Y/O BANQUETA EXISTENTE (HASTA 8.00 cm. DE PROFUNDIDAD). INCLUYE:TRAZO, EQUIPO Y OPERACION, LIMPIEZAS.	M	169.87	77.00	81.00	39.48	\$ 27.80	\$ 4,688.41	\$ 2,125.20	\$ 2,235.80	\$ 1,089.65	\$ 2,125.20
14	DEMOLICION A MAQUINA DE PAVIMENTO (CONCRETO, ASFALTO Y/O EMPEDRADO) EXISTENTE Y/O BANQUETA (DE HASTA 15 cm DE ESPESOR PROMEDIO). INCLUYE: ACARREOS DENTRO DE LA OBRA (PRIMERA ESTACION), LIMPIEZAS.	M3	7.89	0.00	3.86	-4.03	\$ 360.97	\$ 2,775.86	\$ -	\$ 1,321.15	-\$ 1,454.71	\$ -
15	EXCAVACIÓN DE ZANJA POR MEDIOS MECÁNICOS EN TERRENO TIPO II. INCLUYE: AFINE CON MAQUINA, MANO DE OBRA Y MATERIALES REQUERIDOS, ACARREOS DENTRO DE LA OBRA, CARGO DIRECTO POR EL COSTO DE MANO DE OBRA Y MATERIALES REQUERIDOS, EQUIPO DE SEGURIDAD, DEPRECIACION, CUALQUIER ALTURA, HERRAMIENTA Y EQUIPO NECESARIO PARA LA CORRECTA EJECUCION, LIMPIEZAS, TRABAJO TERMINADO.	M3	22.77	8.78	8.78	17.84	\$ 79.84	\$ 1,813.40	\$ 698.84	\$ 698.84	\$ 1,404.85	\$ 698.84
16	EXCAVACIÓN A MANO EN MATERIAL TIPO II 0.00 A 2.00 m DE PROFUNDIDAD, INCLUYE: AFINE DE FONDO Y TALUDES, TRASPALEOS, ACARREOS A MAQUINA O A MANO HASTA PRIMERA ESTACIÓN 20 MTS, MEDIDO COMPACTO, COMPACTACIÓN DE LA BASE POR MEDIOS MECÁNICOS, TRABAJO TERMINADO.	M3	7.71	33.80	33.80	0.00	\$ 367.84	\$ 2,833.73	\$ 12,349.34	\$ 12,349.34	\$ -	\$ 12,349.34
17	CARGA Y ACARREO EN CAMION AL TIRADERO OFICIAL DE MATERIAL MIXTO AL TIRADERO OFICIAL, ZONA URBANA, SUBURBANA, TERRACERIAS, ETC. (CARGA MECANICA) MEDIDO COMPACTO.	M3	38.17	38.40	38.40	22.93	\$ 39.87	\$ 1,821.84	\$ 1,531.01	\$ 1,531.01	\$ 914.30	\$ 1,531.01
18	ACARREO DE MATERIAL PRODUCTO DE EXCAVACIÓN Y/O DEMOLICIÓN EN CAMIÓN DE VOLTEO A KILOMETROS SUBSECUENTES AL TIRADERO OFICIAL AUTORIZADO MÁS CERCAÑO, VOLUMEN MEDIDO COMPACTO.	M3/KM	152.68	153.60	153.60	91.73	\$ 14.96	\$ 2,284.09	\$ 2,297.86	\$ 2,297.86	\$ 1,372.25	\$ 2,297.86
19	RELLENO DE TEPETATE COMPACTADO AL 90% DE SU PVSM CON BAILARINA EN CAPAS DE HASTA 20 cm. DE ESPESOR. INCLUYE: SUMINISTRO DE TEPETATE, AGUA LE NECESARIA, MEDIDO COMPACTO, SELECCIÓN DEL MATERIAL, TENIDO, PAPEADO DE MATERIAL, ACARREOS DENTRO DE LA OBRA, LIMPIEZAS.	M3	21.72	9.72	9.72	25.03	\$ 375.10	\$ 8,147.17	\$ 3,645.97	\$ 3,645.97	\$ 9,388.75	\$ 3,645.97

MUNICIPIO DE  
SAN FRANCISCO DE LOS ROMO

2022

OPERA  
OBRA INFRA ESTRUCTURA  
SOCIAL MUNICIPAL



SAN FRANCISCO DE LOS ROMO  
2021 A 2024

DIRECCIÓN DE OBRAS PUBLICAS DEL MUNICIPIO DE SAN FRANCISCO DE LOS ROMO  
RESUMEN DE ESTIMACION

FECHA : \_\_\_\_\_

NOMBRE DE LA OBRA :

REHABILITACIÓN DE RED DE AGUA POTABLE CALLE GUATEMALA ENTRE LA CALLE JOSÉ MARÍA CHÁVEZ Y AVENIDA CRISTOBAL COLÓN

No. DE CONTRATO Y OBRA :

FISDMDF 003-017/2022 no. obra FISDMDF 003/2022

IMPORTE DE CONTRATO :

\$483,693.15 (CUATROCIENTOS OCHENTA Y TRES MIL SEISCIENTOS NOVENTA Y TRES PESOS.15 /MN)

FECHA DE INICIO REAL :

19 de agosto de 2022

FECHA DE INICIO VIGENTE ( REPROGRAMACION SEGUN ANTICIPO ) :

17 de octubre de 2022

PLAZO DEL CONTRATO :

60 DIAS SESENTA DIAS

FECHA DE TERMINO VIGENTE :

17 de octubre de 2022

FECHA DE TERMINO REAL :

No. DE ESTIMACION :

ESTIMACION ORDINARIA

PERIODO

DEL :

03.sep.22

AL

17.sep.22

AVANCE FISICO

AVANCE FINANCIERO

No.	DESCRIPCION	U.M.	VOLUMEN				PU.	IMPORTE				
			CONTRATADO	ACTUAL	ACUMULADO	EXCEDENTE		CONTRATADO	ACTUAL	ACUMULADO	EXCEDENTE	TOTAL
20	RELLENO DE TEPETATE COMPACTADO AL 95% DE SU PVSM CON BAILARINA EN CAPAS DE HASTA 20 cm. DE ESPESOR. INCLUYE: SUMINISTRO DE TEPETATE, AGUA LE NECESARIA, MEDIDO COMPACTO, SELECCION DEL MATERIAL, TENIDO, PAPEADO DE MATERIAL, ACARREOS DENTRO DE LA OBRA, LIMPIEZAS.	M3	8.76	9.72	9.72	3.93	\$ 381.16	\$ 3,339.14	\$ 3,705.07	\$ 3,705.07	\$ 1,498.04	\$ 3,705.07
21	CONSTRUCCION DE TOMA DOMICILIARIA DE LONGITUD PROMEDIO 1M. (NOMINAL) A BASE DE TUBO KITEC DE 1/2" AZUL, CONECTORES PHILMAC MACHO Y HEMBRA, ABRAZADERA DE PVC DE 3" X 1/2", TAPON HEMBRA, INCLUYE: ENCAMISADO CON POLIDUCTO ELECTRICO DE 1 1/2", PRUEBAS, SUMINISTROS, ACARREOS LOCALES, MANO DE OBRA, TRABAJO TERMINADO	PIEZA	25.00	20.00	20.00	7.00	\$ 607.15	\$ 20,178.75	\$ 16,143.00	\$ 16,143.00	\$ 5,650.05	\$ 16,143.00
22	CONSTRUCCION DE TOMA DOMICILIARIA A BASE DE TUBO KITEC DE 1/2" AZUL INCLUYE: ENCAMISADO CON POLIDUCTO ELECTRICO DE 1 1/2", PRUEBAS, SUMINISTROS, LOCALIZACION CON VARILLA EN PREDIO, ACARREOS LOCALES, MANO DE OBRA, TRABAJO TERMINADO	M	108.53	91.00	91.00	30.13	\$ 111.70	\$ 11,899.40	\$ 10,164.70	\$ 10,164.70	\$ 3,365.52	\$ 10,164.70
<b>GUARNICIONES, BANQUETAS Y PAVIMENTO</b>										<b>TOTAL DE PARTIDA</b>		\$ 18,163.56
23	PAVIMENTO HIDRAULICO A BASE DE CONCRETO PREMEZCLADO MR 38 KG/CM2, T.M.A. 1 1/2" RR 7 DIAS, GRAVA TRITURADA, REVENIMIENTO DE 10 +- 2 CMS. FRAGUADO NORMAL, DE 16 CMS. DE ESPESOR, INC: CIMBRADO, COLADO, VIBRADO, DESCIMBRADO, REGLEADO, ACABADO RAYADO CON CEPILLO DE CERDAS DE ALUMINIO, CON DOBLADOR, CORTE CON DISCO, CALAFATEO CON BACK ROAD (COLA DE RATA), SELLADOR ELASTOMERICO, JUNTAS CONSTRUCTIVAS CON CELOTEX DE 1/2", CURADO CON MEMBRANA QUIMICA BASE AGUA, Y TODO LO NECESARIO PARA SU CORRECTA COLOCACION. DE ACUERDO A PROYECTO.	M2	279.33	29.46	29.46	63.69	\$ 616.55	\$ 172,220.91	\$ 18,163.56	\$ 18,163.56	\$ 39,268.07	\$ 18,163.56
24	GUARNICION DE 15X20X40 CM DE CONCRETO HECHO EN OBRA F'c=150 KG/CM2, INCLUYE: MATERIALES, MANO DE OBRA, CIMBRA Y DESCIMBRADO, TRABAJO TERMINADO	M	3.00	0.00	0.00	0.00	\$ 379.87	\$ 1,139.61	\$ -	\$ -	\$ -	\$ -
25	LIMPIEZA FINAL, INCLUYE: BARRIDO CON AGUA, MATERIALES, EQUIPO, RETIRO DE MATERIAL FUERA DE LA OBRA, MANO DE OBRA, TRABAJO TERMINADO.	M2	228.07	0.00	0.00	0.00	\$ 13.58	\$ 3,070.03	\$ -	\$ -	\$ -	\$ -

CONTRATADO

SUB-TOTAL	\$ 416,676.86
16 % IVA	\$ 66,716.30
TOTAL	\$ 483,693.16

PRESENTE ESTIMACION

SUB-TOTAL	\$ 416,676.86
16 % IVA	\$ 66,716.30
TOTAL	\$ 483,693.16

OBSERVACIONES:

MUNICIPIO DE  
DE LOS ROMO

2022

OPERA  
OBRA INFRA ESTRUCTURA  
SOCIAL MUNICIPAL



SAN FRANCISCO DE LOS ROMO

DIRECCIÓN DE OBRAS PUBLICAS DEL MUNICIPIO DE SAN FRANCISCO DE LOS ROMO  
RESUMEN DE ESTIMACIÓN

FECHA : \_\_\_\_\_ 2 \_\_\_\_\_

NOMBRE DE LA OBRA : REHABILITACIÓN DE RED DE AGUA POTABLE CALLE GUATEMALA ENTRE LA CALLE JOSÉ MARÍA CHÁVEZ Y AVENIDA CRISTOBAL COLÓN  
No. DE CONTRATO Y OBRA : FISMDF 003-017/2022 no. obra FISMDF 003/2022  
IMPORTE DE CONTRATO : \$483,693.15 (CUATROCIENTOS OCHENTA Y TRES MIL SEISCIENTOS NOVENTA Y TRES PESOS.15 /MN)  
FECHA DE INICIO REAL : 19 de agosto de 2022  
FECHA DE INICIO VIGENTE ( REPROGRAMACION SEGUN ANTICIPO ) : \_\_\_\_\_  
PLAZO DEL CONTRATO : 60 DIAS SESENTA DIAS 17 de octubre de 2022  
FECHA DE TERMINO VIGENTE : 17 de octubre de 2022 FECHA DE TERMINO REAL : \_\_\_\_\_

No. DE ESTIMACION : ESTIMACION ORDINARIA  
PERIODO DEL : 03.sep.22 AL 17.sep.22  
AVANCE FISICO \_\_\_\_\_  
AVANCE FINANCIERO \_\_\_\_\_

No.	DESCRIPCION	U.M.	VOLÚMEN				PU.	IMPORTES				TOTAL
			CONTRATADO	ACTUAL	ACUMULADO	EXCEDENTE		CONTRATADO	ACTUAL	ACUMULADO	EXCEDENTE	

NOMBRE Y FIRMA  
Residente de Obra  
Nombre del Contratista

ING. CARLOS ARMANDO CHAVEZ GARCIA  
Residente de Supervision  
Dirección de Obras Públicas del Municipio de San Francisco de los Romo

Jefe Departamento de Supervisión  
Dirección de Obras Públicas del Municipio de San Francisco de los Romo

MUNICIPIO DE  
SAN FRANCISCO DE LOS ROMO  
-- 2022  
OBRA INFRA ESTRUCTURA  
SOCIAL MUNICIPAL

NO. DE OBRA: FIS MDF 003/2022  
 NO. DE CONTRATO: FIS MDF 003-017/2022  
 DESCRIPCIÓN: REHABILITACIÓN DE RED DE AGUA POTABLE CALLE GUATEMALA ENTRE LA CALLE JOSÉ MARÍA CHÁVEZ Y AVENIDA CRISTOBAL COLÓN  
 UBICACIÓN: SAN FRANCISCO DE LOS ROMO AGUASCALIENTES

**NUMEROS GENERADORES**

**E S T I M A C I O N N O. 02 ORDINARIA**

No.	CONCEPTO	UNIDAD	LOCALIZACION			LARGO	ANCHO	ALTO	PZAS	RESULTADO	TOTAL	CROQUIS	FOTOGRAFIA
			EJE	TRAMO	TIPO								
3	CORTE CON DISCO DIAMANTADO DE 14" EN PAVIMENTO Y/O BANQUETA EXISTENTE (HASTA 8.00 cm. DE PROFUNDIDAD). INCLUYE:TRAZO, EQUIPO Y OPERACION, LIMPIEZAS.	M		01 NORTE		46.00			1	46.00	46.00	ANEXO	
				02 NORTE		<del>52.20</del>			1	<del>52.20</del>	52.20		
						52.10							
										TOTAL	<del>98.20</del>		
											98.10		
											- 46.00	Pasados Est. 1	
											52.10	Esta Est. 2	

**MUNICIPIO DE  
SAN FRANCISCO DE LOS ROMO**

2022

OBSERVACIONES :

RESIDENTE DE OBRA  
ADRIAN MORONES FONSECA  
LM4 POZOS Y CONSTRUCCION

**OPERADO**  
OBRA INFRA ESTRUCTURA  
SOCIAL MUNICIPAL

RESIDENTE DE SUPERVISION  
Ing. Carlos Armando Chavez Garcia  
Dir. Obras Públicas

# NUMEROS GENERADORES

## ANEXO

NO. DE OBRA: FISMDF 003/2022  
 NO. DE CONTRATO: FISMDF 003-017/2022  
 DESCRIPCIÓN: REHABILITACION DE RED DE AGUA POTABLE CALLE GUATEMALA ENTRE LA CALLE JOSÉ MARÍA CHÁVEZ Y AVENIDA CRISTOBAL COLÓN  
 UBICACIÓN: SAN FRANCISCO DE LOS ROMO AGUASCALIENTES



### ESTIMACION NO. 02 ORDINARIA

## No. CROQUIS

3 CORTE CON DISCO DIAMANTADO DE 14" EN PAVIMENTO Y/O BANQUETA EXISTENTE (HASTA 8.00 cm. DE PROFUNDIDAD). INCLUYE:TRAZO, EQUIPO Y OPERACION, LIMPIEZAS.

PONER CROQUIS DE PLANTA, COTAS LEGIBLES

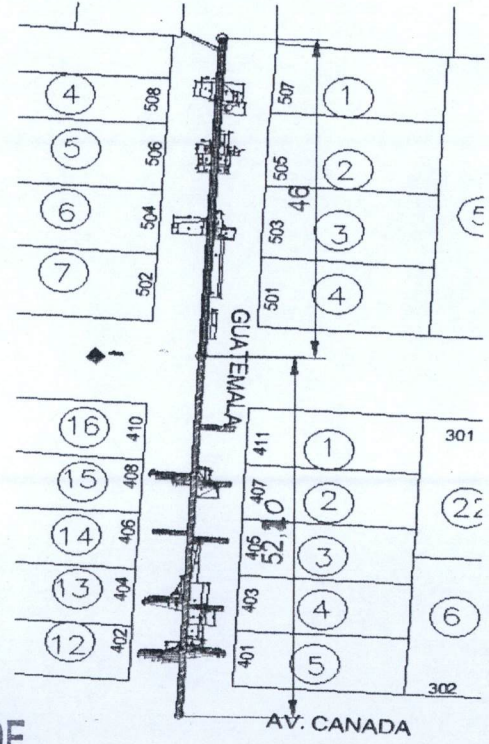
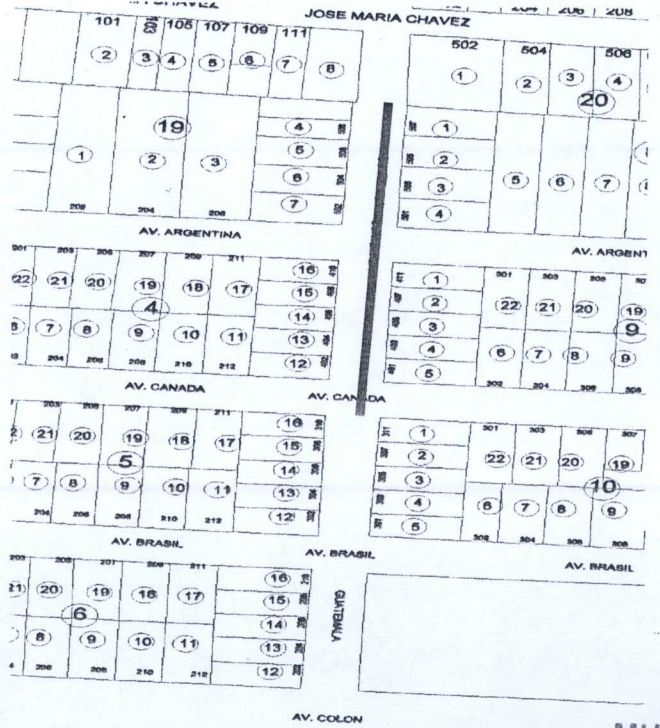

MUNICIPIO DE  
SAN FRANCISCO DE LOS ROMO

2022

**OPERADO**  
OBRA INFRA ESTRUCTURA  
SOCIAL MUNICIPAL

OBSERVACIONES :

RESIDENTE DE OBRA  
ADRIAN MORONES FONSECA  
LM4 POZOS Y CONSTRUCCION

RESIDENTE DE SUPERVISION  
Ing. Carlos Armando Chavez Garcia  
Dir. Obras Públicas

**NUMEROS GENERADORES**

**ANEXO**

NO. DE OBRA:	# REFI
NO. DE CONTRATO:	# REFI
DESCRIPCIÓN:	# REFI
UBICACIÓN:	# REFI

**E S T I M A C I O N N O . 0 2 O R D I N A R I A**

No.

**F O T O G R A F I A S**

3 CORTE CON DISCO DIAMANTADO DE 14" EN PAVIMENTO Y/O BANQUETA EXISTENTE (HASTA 8.00 cm. DE PROFUNDIDAD). INCLUYE:TRAZO, EQUIPO Y OPERACION, LIMPIEZAS.

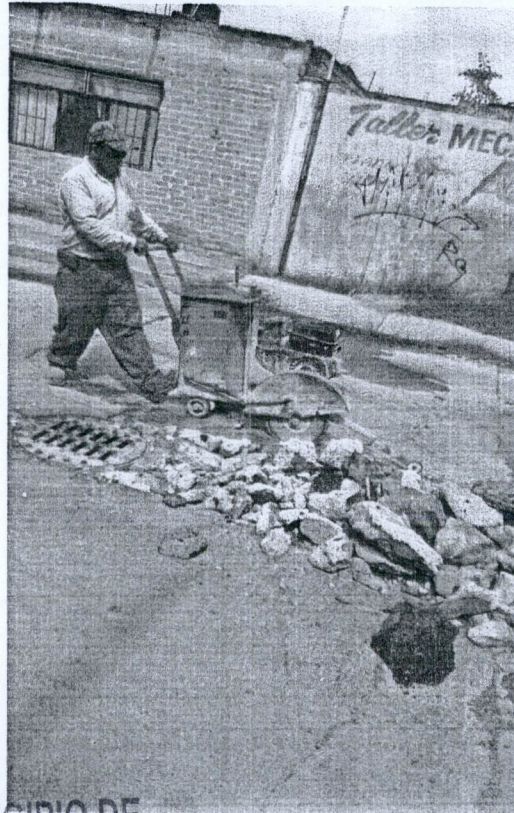

**MUNICIPIO DE  
SAN FRANCISCO DE LOS ROMO**

OBSERVACIONES :

RESIDENTE DE OBRA  
ADRIAN MORONES FONSECA  
LM4 POZOS Y CONSTRUCCIÓN

2022  
**OPERAÇÃO  
OBRA INFRA ESTRUCTURA  
SOCIAL MUNICIPAL**

RESIDENTE DE SUPERVISION  
Ing. Carlos Armando Chavez Garcia  
Dir. Obras Públicas

NO. DE OBRA: FIS MDF 003/2022  
 NO. DE CONTRATO: FIS MDF 003-017/2022  
 DESCRIPCIÓN: REHABILITACIÓN DE RED DE AGUA POTABLE CALLE GUATEMALA ENTRE LA CALLE JOSÉ MARÍA CHÁVEZ Y AVENIDA CRISTOBAL COLÓN  
 UBICACIÓN: SAN FRANCISCO DE LOS ROMO AGUASCALIENTES

## NUMEROS GENERADORES

### E S T I M A C I O N N O. 02 ORDINARIA

No.	CONCEPTO	UNIDAD	LOCALIZACION			LARGO	ANCHO PROMEDIO	ALTO	PZAS	RESULTADO	TOTAL	CROQUIS	FOTOGRAFIA
			EJE	TRAMO	TIPO								
4	DEMOLICION A MAQUINA DE PAVIMENTO (CONCRETO, ASFALTO Y/O EMPEDRADO) EXISTENTE Y/O BANQUETA (DE HASTA 15 cm DE ESPESOR PROMEDIO). INCLUYE: ACARREOS DENTRO DE LA OBRA (PRIMERA ESTACION), LIMPIEZAS.	M3		01 NORTE		46.00 ✓	0.30	0.15	1	2.07 ✓	2.07 ✓	ANEXO	
				02 NORTE		<del>52.00</del>	0.30	0.15	1	2.34	2.34 ✓		
						57.10					TOTAL		
										- 2.07			
										2.34			

Pagaba Est. 1  
 Esta Est. 2

MUNICIPIO DE  
 SAN FRANCISCO DE LOS ROMO

-- 2022

OBSERVACIONES :

RESIDENTE DE OBRA  
 ADRIAN MORONES FONSECA  
 LM4 POZOS Y CONSTRUCCION

OBRA INFRA ESTRUCTURA  
 SOCIAL MUNICIPAL

RESIDENTE DE SUPERVISION  
 Ing. Carlos Armando Chavez Garcia  
 Dir. Obras Publicas

NO. DE OBRA: FIS MDF 003/2022  
 NO. DE CONTRATO: FIS MDF 003-017/2022  
 DESCRIPCIÓN: REHABILITACION DE RED DE AGUA POTABLE CALLE GUATEMALA ENTRE LA CALLE JOSÉ MARÍA CHÁVEZ Y AVENIDA CRISTOBAL COLÓN  
 UBICACIÓN: SAN FRANCISCO DE LOS ROMO AGUASCALIENTES

**NUMEROS GENERADORES**

**ANEXO**

**ESTIMACION NO. 02 ORDINARIA**

No.

**CROQUIS**

4 DEMOLICION A MAQUINA DE PAVIMENTO (CONCRETO, ASFALTO Y/O EMPEDRADO) EXISTENTE Y/O BANQUETA (DE HASTA 15 cm DE ESPESOR PROMEDIO). INCLUYE: ACARREOS DENTRO DE LA OBRA (PRIMERA ESTACION), LIMPIEZAS.  
PONER CLOQUIS DE PLANTA, COTAS LEGIBLES

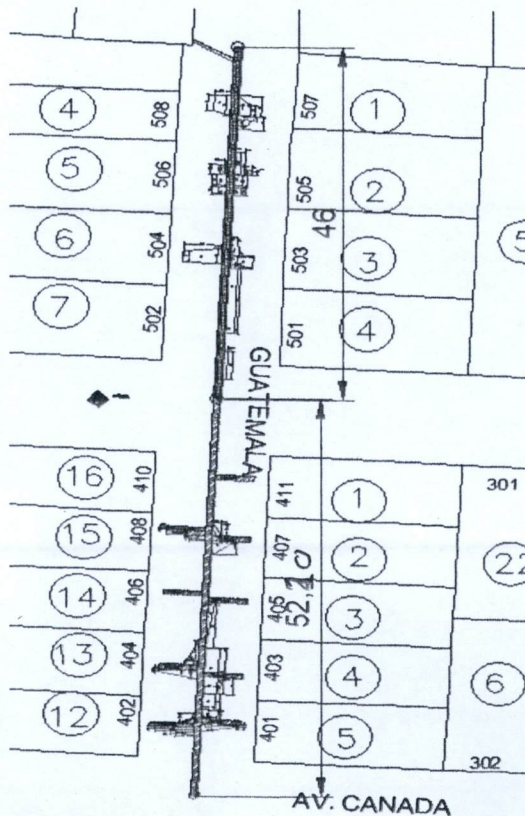

0.1500

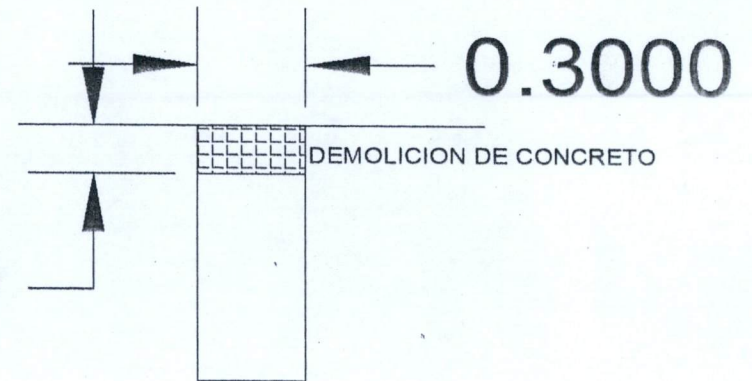

MUNICIPIO DE  
SAN FRANCISCO DE LOS ROMO

2022

OBSERVACIONES :

RESIDENTE DE OBRA  
ADRIAN MORONES FONSECA  
LM4 POZOS Y CONSTRUCCION

OBRA INFRA ESTRUCTURA  
SOCIAL MUNICIPAL

RESIDENTE DE SUPERVISION  
Ing. Carlos Armando Chavez Garcia  
Dir. Obras Públicas

**NUMEROS GENERADORES**

**ANEXO**

NO. DE OBRA:	FISMDF 003/2022
NO. DE CONTRATO:	FISMDF 003-017/2022
DESCRIPCIÓN:	REHABILITACIÓN DE RED DE AGUA POTABLE CALLE GUATEMALA ENTRE LA CALLE JOSÉ MARÍA CHÁVEZ Y AVENIDA CRISTOBAL COLÓN
UBICACIÓN:	SAN FRANCISCO DE LOS ROMO AGUASCALIENTES

**E S T I M A C I O N N O . 0 2 O R D I N A R I A**

No.

**F O T O G R A F I A S**

4 DEMOLICION A MAQUINA DE PAVIMENTO (CONCRETO, ASFALTO Y/O EMPEDRADO) EXISTENTE Y/O BANQUETA (DE HASTA 15 cm DE ESPESOR PROMEDIO). INCLUYE: ACARREOS DENTRO DE LA OBRA (PRIMERA ESTACION), LIMPIEZAS.

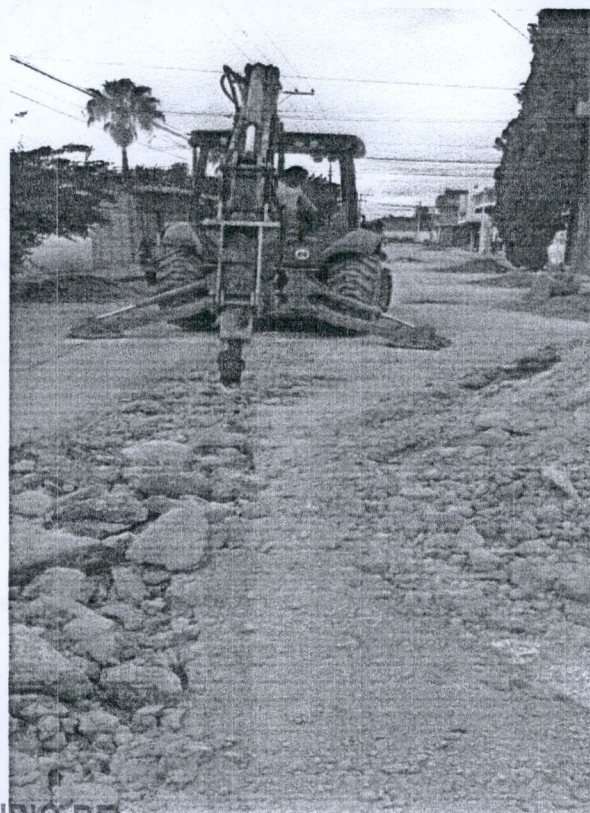

**MUNICIPIO DE  
SAN FRANCISCO DE LOS ROMO**

OBSERVACIONES :

RESIDENTE DE OBRA  
ADRIAN MORONES PONSECA  
LM4 POZOS Y CONSTRUCCION

2022  
**OPERADO  
OBRA INFRA ESTRUCTURA  
SOCIAL MUNICIPAL**

RESIDENTE DE SUPERVISION  
Ing. Carlos Armando Chavez Garcia  
Dir. Obras Publicas

# NUMEROS GENERADORES

NO. DE OBRA: FIS MDF 003/2022  
 NO. DE CONTRATO: FIS MDF 003-017/2022  
 DESCRIPCIÓN: REHABILITACIÓN DE RED DE AGUA POTABLE CALLE GUATEMALA ENTRE LA CALLE JOSÉ MARÍA CHÁVEZ Y AVENIDA CRISTOBAL COLÓN  
 UBICACIÓN: SAN FRANCISCO DE LOS ROMO AGUASCALIENTES

## E S T I M A C I O N NO. 02 ORDINARIA

No.	CONCEPTO	UNIDAD	LOCALIZACION			LARGO	ANCHO PROMEDIO	ALTO	PZAS	RESULTADO	TOTAL	CROQUIS	FOTOGRAFIA
			EJE	TRAMO	TIPO								
5	EXCAVACIÓN DE ZANJA POR MEDIOS MECÁNICOS EN TERRENO TIPO II. INCLUYE: AFINE CON MAQUINA, MANO DE OBRA Y MATERIALES REQUERIDOS, ACARREOS DENTRO DE LA OBRA, CARGO DIRECTO POR EL COSTO DE MANO DE OBRA Y MATERIALES REQUERIDOS, EQUIPO DE SEGURIDAD, DEPRECIACION, CUALQUIER ALTURA, HERRAMIENTA Y EQUIPO NECESARIO PARA LA CORRECTA EJECUCION, LIMPIEZAS, TRABAJO TERMINADO.	M3	01 NORTE			46.00	0.30	0.65	1	-8.97	8.97	ANEXO	
02 NORTE					<del>52.20</del>	0.30	0.65	1	10.18	10.18			
					52.10				1.60				
									TOTAL	19.15			
										43.78			
										- 8.97		Pasado Est. 1	
										34.81			

MUNICIPIO DE  
SAN FRANCISCO DE LOS ROMO  
2022  
**OPERADO**  
OBRA INFRA ESTRUCTURA  
SOCIAL MUNICIPAL

OBSERVACIONES :

RESIDENTE DE OBRA  
ADRIAN MORONES TORRECA  
LM4 POZOS Y CONSTRUCCIÓN

RESIDENTE DE SUPERVISION  
Ing. Carlos Armando Chavez Garcia  
Dir. Obras Públicas

**NUMEROS GENERADORES**

**ANEXO**

NO. DE OBRA: FISMDF 003/2022  
 NO. DE CONTRATO: FISMDF 003-017/2022  
 DESCRIPCIÓN: REHABILITACION DE RED DE AGUA POTABLE CALLE GUATEMALA ENTRE LA CALLE JOSÉ MARÍA CHÁVEZ Y AVENIDA CRISTOBAL COLÓN  
 UBICACIÓN: SAN FRANCISCO DE LOS ROMO AGUASCALIENTES

**E S T I M A C I O N NO. 02 ORDINARIA**

**CROQUIS**

No.

5 EXCAVACIÓN DE ZANJA POR MEDIOS MECÁNICOS EN TERRENO TIPO II. INCLUYE: AFINE CON MAQUINA, MANO DE OBRA Y MATERIALES REQUERIDOS, ACARREOS DENTRO DE LA OBRA, CARGO DIRECTO POR EL COSTO DE MANO DE OBRA Y MATERIALES REQUERIDOS, EQUIPO DE SEGURIDAD, DEPRECIACION, CUALQUIER ALTURA, HERRAMIENTA Y EQUIPO NECESARIO PARA LA CORRECTA EJECUCION, LIMPIEZAS, TRABAJO TERMINADO.

PONER CROQUIS DE PLANTA, COTAS LEGIBLES

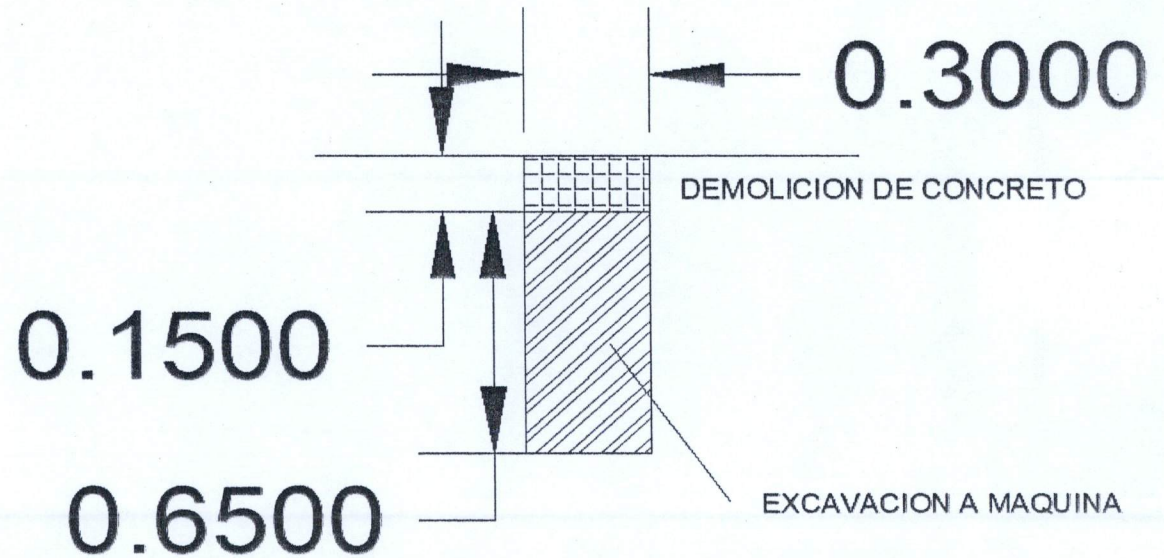
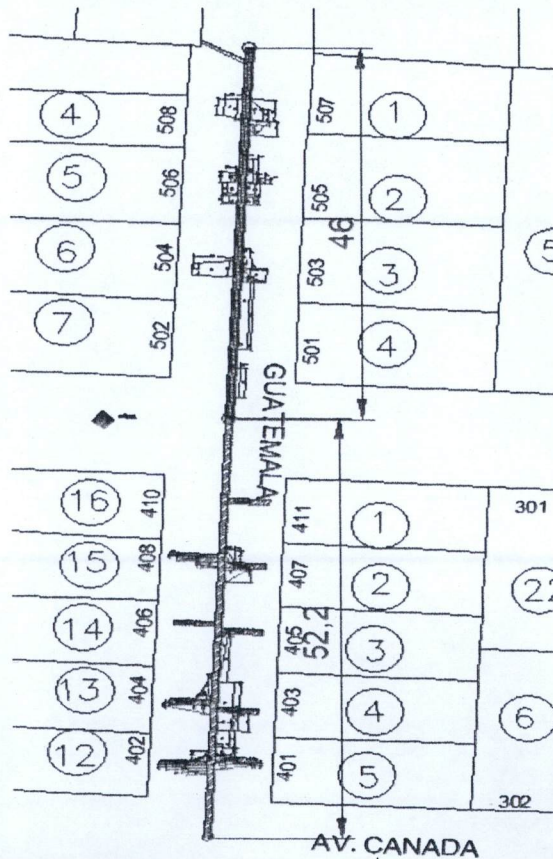

MUNICIPIO DE  
SAN FRANCISCO DE LOS ROMO

2022

OBSERVACIONES :

RESIDENTE DE OBRA  
ADRIAN MORONES FONSECA  
IM4 POZOS Y CONSTRUCCION

OPERA DO  
OBRA INFRA ESTRUCTURA  
SOCIAL MUNICIPAL

RESIDENTE DE SUPERVISION  
Ing. Carlos Armando Chavez Garcia  
Dir. Obras Publicas

**NUMEROS GENERADORES**

**ANEXO**

NO. DE OBRA:	FISMDF 003/2022
NO. DE CONTRATO:	FISMDF 003-017/2022
DESCRIPCIÓN:	REHABILITACIÓN DE RED DE AGUA POTABLE CALLE GUATEMALA ENTRE LA CALLE JOSÉ MARÍA CHÁVEZ Y AVENIDA CRISTOBAL COLÓN
UBICACIÓN:	SAN FRANCISCO DE LOS ROMO AGUASCALIENTES

**E S T I M A C I O N N O . 02 ORDINARIA**

**No. FOTOGRAFIAS**

5 EXCAVACIÓN DE ZANJA POR MEDIOS MECÁNICOS EN TERRENO TIPO II. INCLUYE: AFINE CON MAQUINA, MANO DE OBRA Y MATERIALES REQUERIDOS, ACARREOS DENTRO DE LA OBRA, CARGO DIRECTO POR EL COSTO DE MANO DE OBRA Y MATER

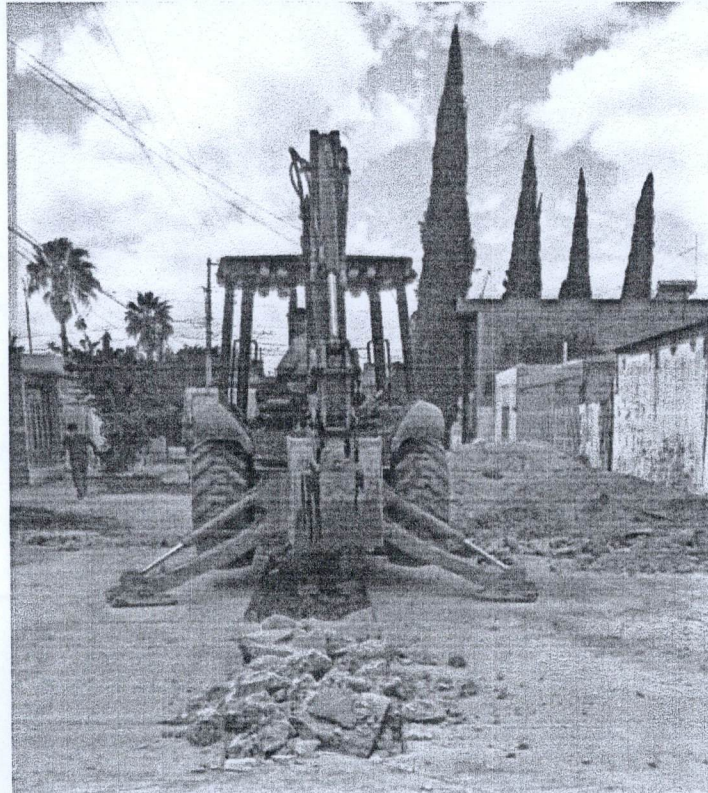

MUNICIPIO DE  
SAN FRANCISCO DE LOS ROMO  
-- 2022  
**OPERADO**  
OBRA INFRA ESTRUCTURA  
SOCIAL MUNICIPAL

OBSERVACIONES :

RESIDENTE DE OBRA  
ADRIAN MORONES FONSECA  
LM4 POZOS Y CONSTRUCCION

RESIDENTE DE SUPERVISION  
Ing. Carlos Armando Chavez Garcia  
Dir. Obras Públicas

**NUMEROS GENERADORES**

NO. DE OBRA: FIS MDF 003/2022  
 NO. DE CONTRATO: FIS MDF 003-017/2022  
 DESCRIPCIÓN: REHABILITACIÓN DE RED DE AGUA POTABLE CALLE GUATEMALA ENTRE LA CALLE JOSÉ MARÍA CHÁVEZ Y AVENIDA CRISTOBAL COLÓN  
 UBICACIÓN: SAN FRANCISCO DE LOS ROMO AGUASCALIENTES

**E S T I M A C I O N N O. 02 ORDINARIA**

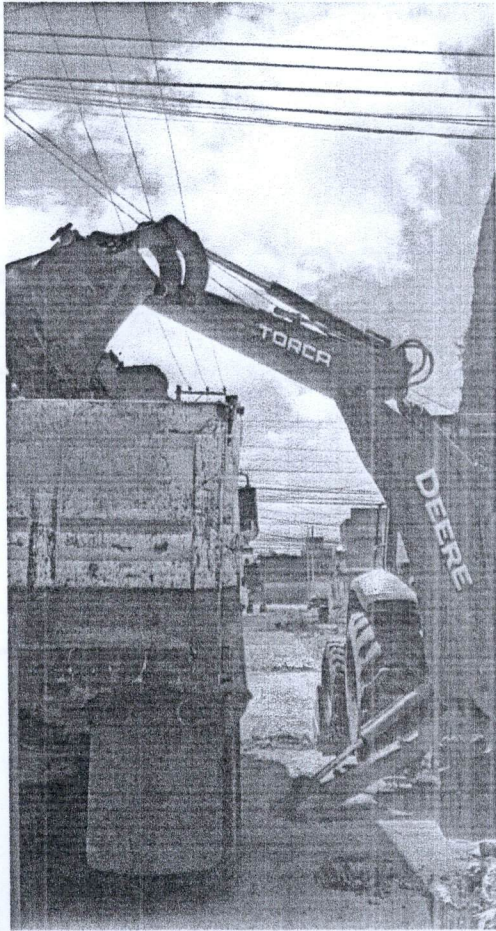
No.	CONCEPTO	UNIDAD	LOCALIZACION			LARGO	ANCHO PROMEDIO	ALTO	PZAS	ABUNDAMIENTO	TOTAL	CROQUIS	FOTOGRAFIA
			EJE	TRAMO	TIPO								
6	CARGA Y ACARREO EN CAMION AL TIRADERO OFICIAL DE MATERIAL MIXTO AL TIRADERO OFICIAL, ZONA URBANA, SUBURBANA, TERRACERIAS, ETC. (CARGA MECANICA) MEDIDO COMPACTO.	M3		01 NORTE 2 NORTE		46.00 52.20	0.30 0.30	0.80 0.80	1 1	0.00 0.00	11.04 12.53	ANEXO	
										TOTAL	28.57		
											4.41		
											43.78		
											48.19		
											11.04		
											37.15		

MUNICIPIO DE  
SAN FRANCISCO DE LOS ROMO

OBSERVACIONES :

-- 2022

RESIDENTE DE OBRA  
ADRIAN MORONES FONSECA  
LM4 POZOS Y CONSTRUCCION

OPERA  
OBRA INFRA ESTRUCTURA  
SOCIAL MUNICIPAL

RESIDENTE DE SUPERVISION  
Ing. Carlos Armando Chavez Garcia  
Dir. Obras Publicas

**NUMEROS GENERADORES**

**ANEXO**

NO. DE OBRA:	FISMDF 003/2022
NO. DE CONTRATO:	FISMDF 003-017/2022
DESCRIPCIÓN:	REHABILITACIÓN DE RED DE AGUA POTABLE CALLE GUATEMALA ENTRE LA CALLE JOSÉ MARÍA CHÁVEZ Y AVENIDA CRISTOBAL COLÓN
UBICACIÓN:	SAN FRANCISCO DE LOS ROMO AGUASCALIENTES

**E S T I M A C I O N N O . 02 ORDINARIA**

No.

**FOTOGRAFÍAS**

6 CARGA Y ACARREO EN CAMION AL TIRADERO OFICIAL DE MATERIAL MIXTO AL TIRADERO OFICIAL, ZONA URBANA, SUBURBANA, TERRACERIAS, ETC. (CARGA MECANICA) MEDIDO COMPACTO.



MUNICIPIO DE  
**SAN FRANCISCO DE LOS ROMO**

OBSERVACIONES :

RESIDENTE DE OBRA  
ADRIAN MORONES FONSECA  
LM4 POZOS Y CONSTRUCCION

--- 2022  
**OPERADO**  
OBRA INFRA ESTRUCTURA  
SOCIAL MUNICIPAL

RESIDENTE DE SUPERVISION  
Ing. Carlos Armando Chavez Garcia  
Dir. Obras Publicas

NO. DE OBRA: FIS MDF 003/2022  
 NO. DE CONTRATO: FIS MDF 003-017/2022  
 DESCRIPCIÓN: REHABILITACIÓN DE RED DE AGUA POTABLE CALLE GUATEMALA ENTRE LA CALLE JOSÉ MARÍA CHÁVEZ Y AVENIDA CRISTOBAL COLÓN  
 UBICACIÓN: SAN FRANCISCO DE LOS ROMO AGUASCALIENTES

**NUMEROS GENERADORES**

**E S T I M A C I O N N O . 0 2 O R D I N A R I A**

No.	CONCEPTO	UNIDAD	LOCALIZACION			LARGO	ANCHO PROMEDIO	ALTO	PZAS	KMS SUB	TOTAL	CROQUIS	FOTOGRAFIA
			EJE	TRAMO	TIPO								
7	ACARREO DE MATERIAL PRODUCTO DE EXCAVACIÓN Y/O DEMOLICIÓN EN CAMIÓN DE VOLTEO A KILOMETROS SUBSECUENTES AL TIRADERO OFICIAL AUTORIZADO MÁS CERCAÑO, VOLUMEN MEDIDO COMPACTO.	M3/KM		01 NORTE		46.00	0.30	0.80	1	4.00	44.16	ANEXO	
				02 NORTE		52.20	0.30	0.80	1	4.00	50.11		
											48.09		
											3		
											144.57		
											44.16	pasado Est 1	
											100.41	Esta Est 2	

MUNICIPIO DE  
SAN FRANCISCO DE LOS ROMO  
-- 2022  
**OPERADO**  
OBRA INFRA ESTRUCTURA  
SOCIAL MUNICIPAL

OBSERVACIONES :

RESIDENTE DE OBRA  
ADRIAN MORONES FONSECA  
LM4 POZOS Y CONSTRUCCION

RESIDENTE DE SUPERVISION  
Ing. Carlos Armando Chavez Garcia  
Dir. Obras Publicas

**NUMEROS GENERADORES**

**ANEXO**

NO. DE OBRA: FIS MDF 003/2022  
 NO. DE CONTRATO: FIS MDF 003-017/2022  
 DESCRIPCIÓN: REHABILITACIÓN DE RED DE AGUA POTABLE CALLE GUATEMALA ENTRE LA CALLE JOSÉ MARÍA CHÁVEZ Y AVENIDA CRISTÓBAL COLÓN  
 UBICACIÓN: SAN FRANCISCO DE LOS ROMO AGUASCALIENTES

**ESTIMACIÓN NO. 02 ORDINARIA**

No.

**CROQUIS**

7 ACARREO DE MATERIAL PRODUCTO DE EXCAVACIÓN Y/O DEMOLICIÓN EN CAMIÓN DE VOLTEO A KILOMETROS SUBSECUENTES AL TIRADERO OFICIAL AUTORIZADO MÁS CERCANO, VOLUMEN MEDIDO COMPACTO.  
PONER CROQUIS DE PLANTA, COTAS LEGIBLES

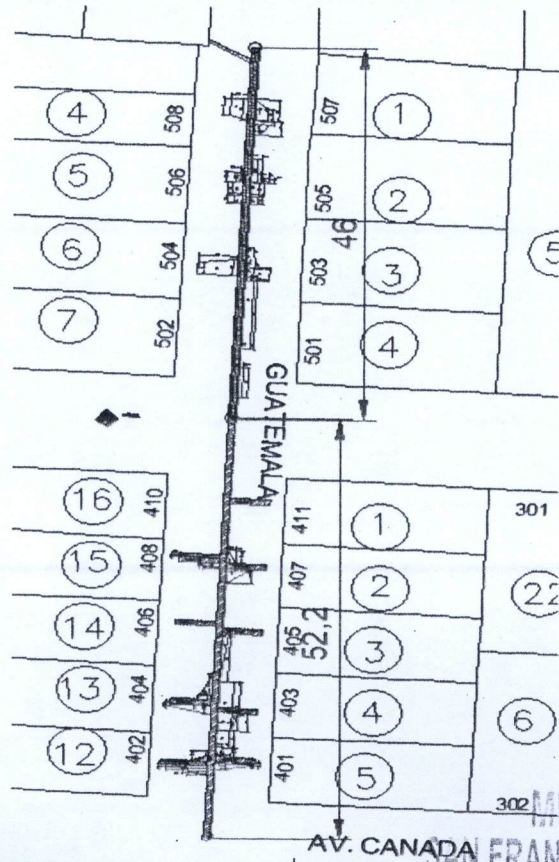

OBSERVACIONES :

2022

RESIDENTE DE OBRA  
 ADRIAN MORONES FONSECA  
 LM4 POZOS Y CONSTRUCCION

OPERA  
 OBRA INFRA ESTRUCTURA  
 SOCIAL MUNICIPAL

RESIDENTE DE SUPERVISION  
 Ing. Carlos Armando Chavez Garcia  
 Dir. Obras Publicas

NO. DE OBRA:	FISMDF 003/2022
NO. DE CONTRATO:	FISMDF 003-017/2022
DESCRIPCIÓN:	REHABILITACIÓN DE RED DE AGUA POTABLE CALLE GUATEMALA ENTRE LA CALLE JOSÉ MARÍA CHÁVEZ Y AVENIDA CRISTOBAL COLÓN
UBICACIÓN:	SAN FRANCISCO DE LOS ROMO AGUASCALIENTES

**E S T I M A C I O N N O. 02 ORDINARIA**

**No. FOTOGRAFIAS**

7 ACARREO DE MATERIAL PRODUCTO DE EXCAVACIÓN Y/O DEMOLICIÓN EN CAMIÓN DE VOLTEO A KILOMETROS SUBSECUENTES AL TIRADERO OFICIAL AUTORIZADO MÁS CERCANO, VOLUMEN MEDIDO COMPACTO.



MUNICIPIO DE  
SAN FRANCISCO DE LOS ROMO

2022

**OPERA DO**  
OBRA INFRA ESTRUCTURA  
SOCIAL MUNICIPAL

OBSERVACIONES :

RESIDENTE DE OBRA  
ADRIAN MORONES FONSECA  
LM4 POZOS Y CONSTRUCCION

RESIDENTE DE SUPERVISION  
Ing. Carlos Armando Chavez Garcia  
Dir. Obras Publicas

NO. DE OBRA: FIS MDF 003/2022  
 NO. DE CONTRATO: FIS MDF 003-017/2022  
 DESCRIPCIÓN: REHABILITACIÓN DE RED DE AGUA POTABLE CALLE GUATEMALA ENTRE LA CALLE JOSÉ MARÍA CHÁVEZ Y AVENIDA CRISTOBAL COLÓN  
 UBICACIÓN: SAN FRANCISCO DE LOS ROMO AGUASCALIENTES

**NUMEROS GENERADORES**

**E S T I M A C I O N NO. 01 ORDINARIA**

No.	CONCEPTO	UNIDAD	LOCALIZACION			LARGO	ANCHO PROMEDIO	ALTO	PZAS	ABUNDAMIENTO	TOTAL	CROQUIS	FOTOGRAFIA
			EJE	TRAMO	TIPO								
8	PLANTILLA CON ARENA CON UN ESPESOR DE 10 CM. INCLUYE: ACOMODADO Y COMPACTADO ASI COMO ACARREO LIBRE A UNA DISTANCIA DE 20 MTS, FOJADO LA CONCHA PARA ACENTAMIENTO DE CAMPANA	M3		01 NORTE		46.00 ✓	0.30	0.10	1	0.00	1.38 ✓	ANEXO	
				2 NORTE		52.00	0.30	0.10	1	0.00	1.56 ✓		
						52.10							
										TOTAL	2.94 ✓		
										- 1.38		Pagado Est. 1	
										1.56		Este Est. 2	

MUNICIPIO DE  
SAN FRANCISCO DE LOS ROMO

2022

OBSERVACIONES :

RESIDENTE DE OBRA  
ADRIAN MORONES FONSECA  
LM4 POZOS Y CONSTRUCCION

OPERADO  
OBRA INFRA ESTRUCTURA  
SOCIAL MUNICIPAL

RESIDENTE DE SUPERVISION  
Ing. Carlos Armando Chavez Garcia  
Dir. Obras Publicas

NO. DE OBRA: FIS MDF 003/2022  
 NO. DE CONTRATO: FIS MDF 003-017/2022  
 DESCRIPCION: REHABILITACION DE RED DE AGUA POTABLE CALLE GUATEMALA ENTRE LA CALLE JOSÉ MARÍA CHÁVEZ Y AVENIDA CRISTOBAL COLÓN  
 UBICACION: SAN FRANCISCO DE LOS ROMO AGUASCALIENTES

**NUMEROS GENERADORES**

**ANEXO**

**E S T I M A C I O N NO. 02 ORDINARIA**

No.

**CROQUIS**

8 PLANTILLA CON ARENA CON UN ESPESOR DE 10 CM. INCLUYE: ACOMODADO Y COMPACTADO ASI COMO ACARREO LIBRE A UNA DISTANCIA DE 20 MTS, FOJADO LA CONCHA PARA ACENTAMIENTO DE CAMPANA  
PONER CLOQUIS DE PLANTA, COTAS LEGIBLES

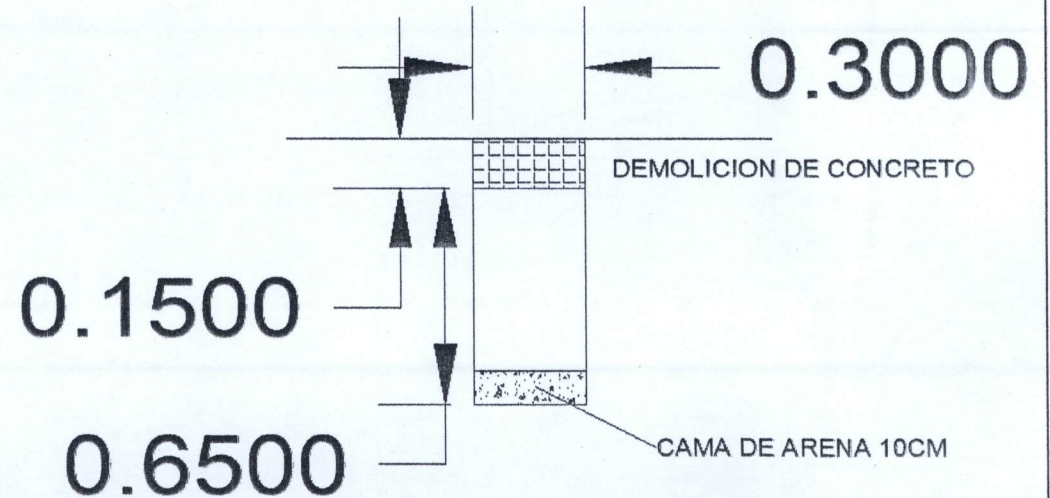
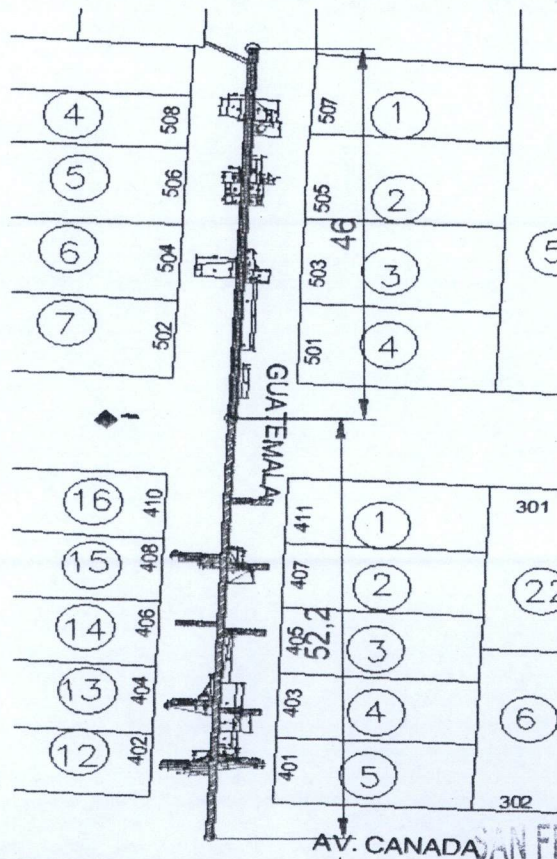

MUNICIPIO DE  
SAN FRANCISCO DE LOS ROMO

OBSERVACIONES :

2022

RESIDENTE DE OBRA  
ADRIAN MORONES FONSECA  
LM4-POZOS Y CONSTRUCCION

OBRA INFRA ESTRUCTURA  
SOCIAL MUNICIPAL

RESIDENTE DE SUPERVISION  
Ing. Carlos Armando Chavez Garcia  
Dir. Obras Publicas

**NUMEROS GENERADORES**

**ANEXO**

NO. DE OBRA:	FISMDF 003/2022
NO. DE CONTRATO:	FISMDF 003-017/2022
DESCRIPCIÓN:	REHABILITACIÓN DE RED DE AGUA POTABLE CALLE GUATEMALA ENTRE LA CALLE JOSÉ MARÍA CHÁVEZ Y AVENIDA CRISTOBAL COLÓN
UBICACIÓN:	SAN FRANCISCO DE LOS ROMO AGUASCALIENTES

E S T I M A C I O N NO. 02 ORDINARIA

No. **FOTOGRAFIAS**

8 PLANTILLA CON ARENA CON UN ESPESOR DE 10 CM. INCLUYE: ACOMODADO Y COMPACTADO ASI COMO ACARREO LIBRE A UNA DISTANCIA DE 20 MTS. FOJADO LA CONCHA PARA ACENTAMIENTO DE CAMPANA

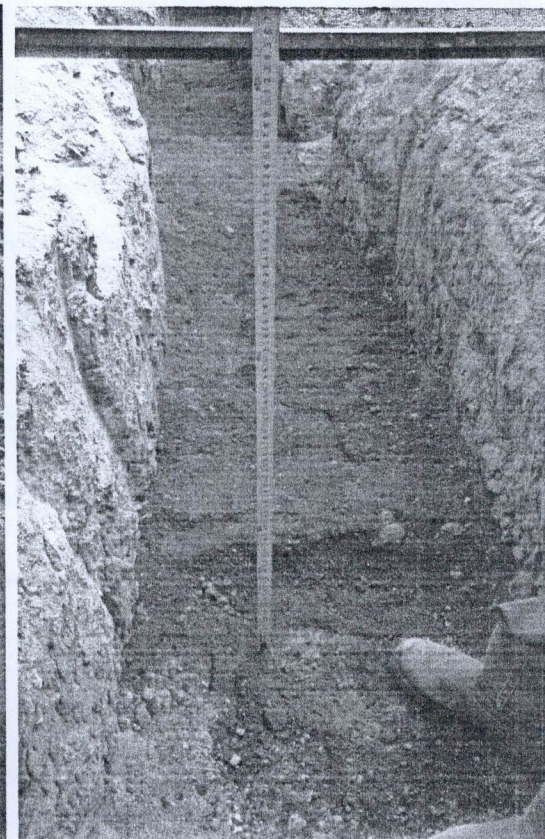
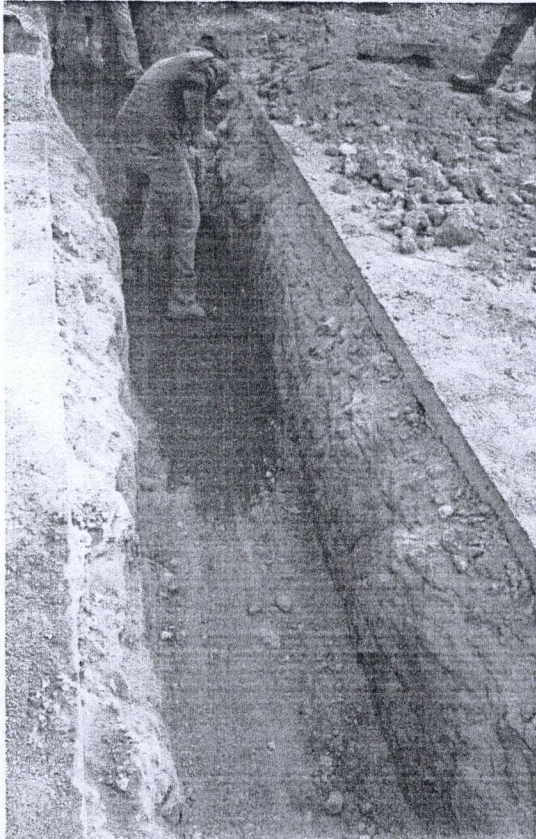

OBSERVACIONES :

MUNICIPIO DE  
**SAN FRANCISCO DE LOS ROMO**

2022

**OPERADO**  
OBRA INFRA ESTRUCTURA  
SOCIAL MUNICIPAL

RESIDENTE DE OBRA  
ADRIAN MORONES FONSECA  
LM4 POZOS Y CONSTRUCCION

RESIDENTE DE SUPERVISION  
Ing. Carlos Armando Chavez Garcia  
Dir. Obras Publicas

NO. DE OBRA: FIS MDF 003/2022  
 NO. DE CONTRATO: FIS MDF 003-017/2022  
 DESCRIPCIÓN: REHABILITACIÓN DE RED DE AGUA POTABLE CALLE GUATEMALA ENTRE LA CALLE JOSÉ MARÍA CHÁVEZ Y AVENIDA CRISTOBAL COLÓN  
 UBICACIÓN: SAN FRANCISCO DE LOS ROMO AGUASCALIENTES

**NUMEROS GENERADORES**

**E S T I M A C I O N N O. 02 ORDINARIA**

No.	CONCEPTO	UNIDAD	LOCALIZACION			LARGO	ANCHO PROMEDIO	ALTO	PZAS	ABUNDAMIENTO	TOTAL	CROQUIS	FOTOGRAFIA	
			EJE	TRAMO	TIPO									
9	RELLENO DE TEPETATE COMPACTADO AL 90% DE SU PVSM CON BAILARINA EN CAPAS DE HASTA 20 cm. DE ESPESOR. INCLUYE: SUMINSTRO DE TEPETATE, AGUA LE NECESARIA, MEDIDO COMPACTO, SELECCIÓN DEL MATERIAL, TENIDO, PAPEADO DE MATERIAL, ACARREOS DENTRO DE LA OBRA, LIMPIEZAS.	M3		01 NORTE		46.00	0.30	0.35	1		4.83	ANEXO		
				02 NORTE		<del>52.20</del>	0.30	1.09	1		5.48			
							52.10							
										TOTAL	10.31			
											28.77			
										Pasado Est 1	4.83			
										Esta Est. 2	23.94			

MUNICIPIO DE  
SAN FRANCISCO DE LOS ROMO

OBSERVACIONES :

2022

RESIDENTE DE OBRA  
ADRIAN MORONES FONSECA  
LM4 POZOS Y CONSTRUCCION

OPERA  
OBRA INFRA ESTRUCTURA  
SOCIAL MUNICIPAL

RESIDENTE DE SUPERVISION  
Ing. Carlos Armando Chavez Orea  
Dir. Obras Publicas

NO. DE OBRA: FIS MDF 003/2022  
 NO. DE CONTRATO: FIS MDF 003-017/2022  
 DESCRIPCIÓN: REHABILITACION DE RED DE AGUA POTABLE CALLE GUATEMALA ENTRE LA CALLE JOSÉ MARÍA CHÁVEZ Y AVENIDA CRISTOBAL COLÓN  
 UBICACIÓN: SAN FRANCISCO DE LOS ROMO AGUASCALIENTES

**NUMEROS GENERADORES**

**ANEXO**

**ESTIMACION NO. 02 ORDINARIA**

**CROQUIS**

No.

9 RELLENO DE TEPETATE COMPACTADO AL 90% DE SU PVSM CON BAILARINA EN CAPAS DE HASTA 20 cm. DE ESPESOR. INCLUYE: SUMINISTRO DE TEPETATE, AGUA LE NECESARIA, MEDIDO COMPACTO, SELECCIÓN DEL MATERIAL, TENIDO, PAPEADO DE MATERIAL, ACARREOS DENTRO DE LA OBRA, LIMPIEZAS.

PONER CLOQUIS DE PLANTA, COTAS LEGIBLES

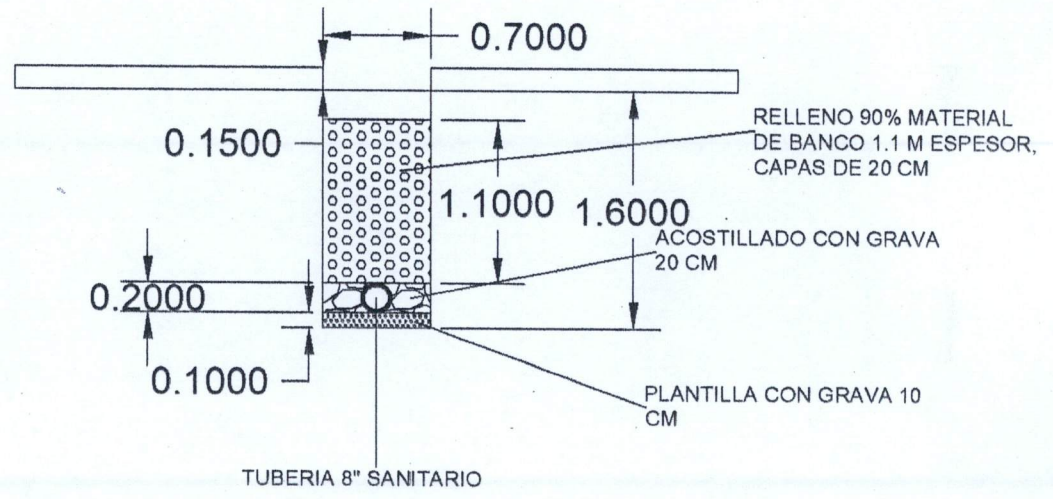
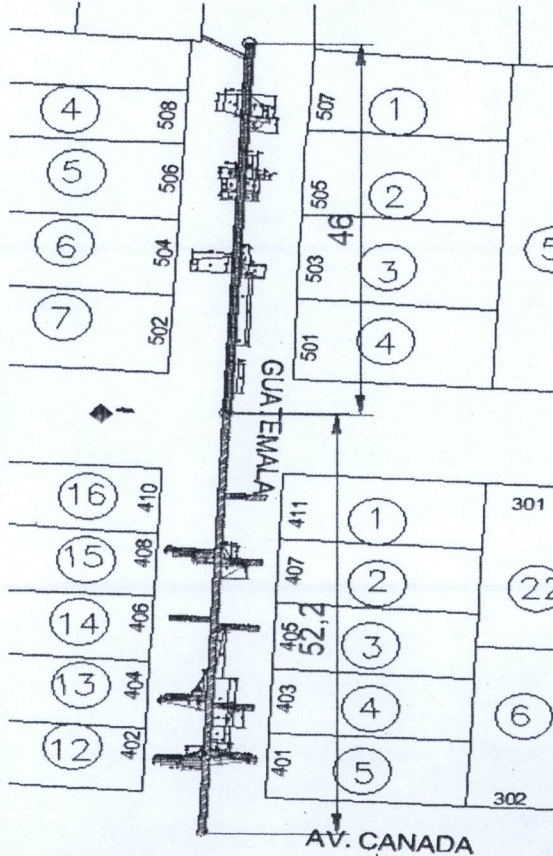

OBSERVACIONES :

MUNICIPIO DE  
SAN FRANCISCO DE LOS ROMO

2022

RESIDENTE DE OBRA  
ADRIAN MORONES FONSECA  
LM4 POZOS Y CONSTRUCCION

OPERA  
OBRA INFRA ESTRUCTURA  
SOCIAL MUNICIPAL

RESIDENTE DE SUPERVISION  
Ing. Carlos Armando Chavez Garcia  
Dir. Obras Publicas

**NUMEROS GENERADORES**

**ANEXO**

NO. DE OBRA:	FISMDF 003/2022
NO. DE CONTRATO:	FISMDF 003-017/2022
DESCRIPCIÓN:	REHABILITACIÓN DE RED DE AGUA POTABLE CALLE GUATEMALA ENTRE LA CALLE JOSÉ MARÍA CHÁVEZ Y AVENIDA CRISTOBAL COLÓN
UBICACIÓN:	SAN FRANCISCO DE LOS ROMO AGUASCALIENTES

**E S T I M A C I O N NO. 02 ORDINARIA**

No.

**FOTOGRAFIAS**

9 RELLENO DE TEPETATE COMPACTADO AL 90% DE SU PVSM CON BAILARINA EN CAPAS DE HASTA 20 cm. DE ESPESOR. INCLUYE: SUMINSTRO DE TEPETATE, AGUA LE NECESARIA, MEDIDO COMPACTO, SELECCIÓN DEL MATERIAL, TENIDO, PAPEADO DE MATERIAL, ACARREOS DENTRO DE LA OBRA, LIMPIEZAS.



OBSERVACIONES :

MUNICIPIO DE  
**SAN FRANCISCO DE LOS ROMO**

2022

**OPERA  
OBRA INFRA ESTRUCTURA  
SOCIAL MUNICIPAL**

RESIDENTE DE OBRA  
ADRIAN MORONES CONCECA  
LM4 POZOS Y CONSTRUCCION

RESIDENTE DE SUPERVISION  
Ing. Carlos Armando Chavez Garcia  
Dir. Obras Publicas

NO. DE OBRA: FISMDF 003/2022  
 NO. DE CONTRATO: FISMDF 003-017/2022  
 DESCRIPCIÓN: REHABILITACIÓN DE RED DE AGUA POTABLE CALLE GUATEMALA ENTRE LA CALLE JOSÉ MARÍA CHÁVEZ Y AVENIDA CRISTOBAL COLÓN  
 UBICACIÓN: SAN FRANCISCO DE LOS ROMO AGUASCALIENTES

### NUMEROS GENERADORES

### E S T I M A C I O N NO. 02 ORDINARIA

No.	CONCEPTO	UNIDAD	LOCALIZACION			LARGO	ANCHO PROMEDIO	ALTO	PZAS	ABUNDAMIENTO	TOTAL	CROQUIS	FOTOGRAFIA
			EJE	TRAMO	TIPO								
10	RELLENO DE TEPETATE COMPACTADO AL 95% DE SU PVSM CON BAILARINA EN CAPAS DE HASTA 20 cm. DE ESPESOR. INCLUYE: SUMINSTRO DE TEPETATE, AGUA LE NECESARIA, MEDIDO COMPACTO, SELECCIÓN DEL MATERIAL, TENIDO, PAPEADO DE MATERIAL, ACARREOS DENTRO DE LA OBRA, LIMPIEZAS.	M3	01 NORTE			46.00	0.30	0.20	1		-6.12	2.76	ANEXO
			02 NORTE			<del>52.20</del> 52.10	0.30	0.20	1		6.94	3.13	
												TOTAL	
											5.89		
											-6.44		Pasado Est. 1
											-0.55		Est. Est 2

MUNICIPIO DE  
SAN FRANCISCO DE LOS ROMO

OBSERVACIONES : -- 2022

RESIDENTE DE OBRA  
ADRIAN MORONES FONSECA  
LM4 POZOS Y CONSTRUCCION

OPERA  
OBRA INFRA ESTRUCTURA  
SOCIAL MUNICIPAL

RESIDENTE DE SUPERVISION  
Ing. Carlos Armando Chavez Garcia  
Dir. Obras Publicas

NO. DE OBRA: FIS MDF 003/2022  
 NO. DE CONTRATO: FIS MDF 003-017/2022  
 DESCRIPCIÓN: REHABILITACION DE RED DE AGUA POTABLE CALLE GUATEMALA ENTRE LA CALLE JOSÉ MARÍA CHÁVEZ Y AVENIDA CRISTOBAL COLÓN  
 UBICACIÓN: SAN FRANCISCO DE LOS ROMO AGUASCALIENTES

**NUMEROS GENERADORES**

**ANEXO**

**ESTIMACION NO. 02 ORDINARIA**

No.

**CROQUIS**

10 RELLENO DE TEPETATE COMPACTADO AL 95% DE SU PVSM CON BAILARINA EN CAPAS DE HASTA 20 cm. DE ESPESOR. INCLUYE: SUMINSTRO DE TEPETATE, AGUA LE NECESARIA, MEDIDO COMPACTO, SELECCIÓN DEL MATERIAL, TENIDO, PAPEADO DE MATERIAL, ACARREOS DENTRO DE LA OBRA, LIMPIEZAS.

PONER CLOQUIS DE PLANTA, COTAS LEGIBLES

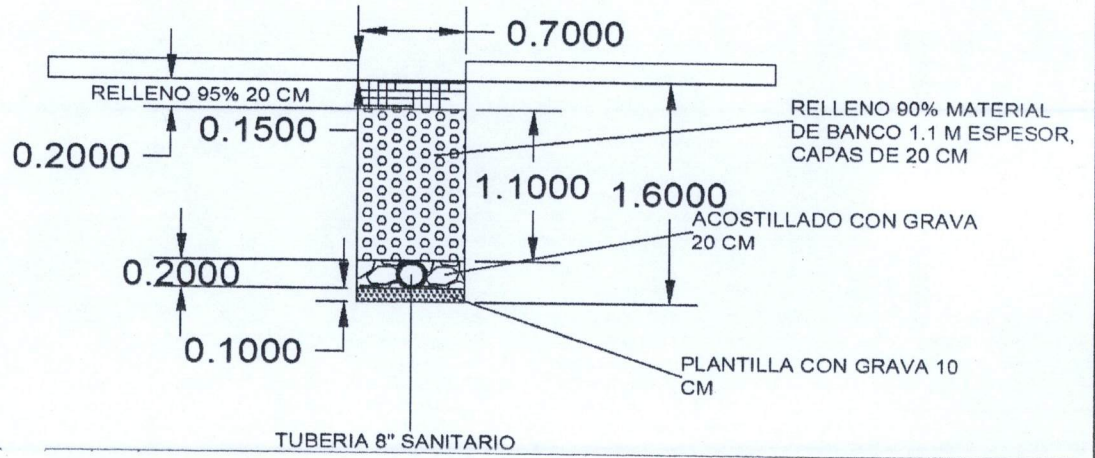
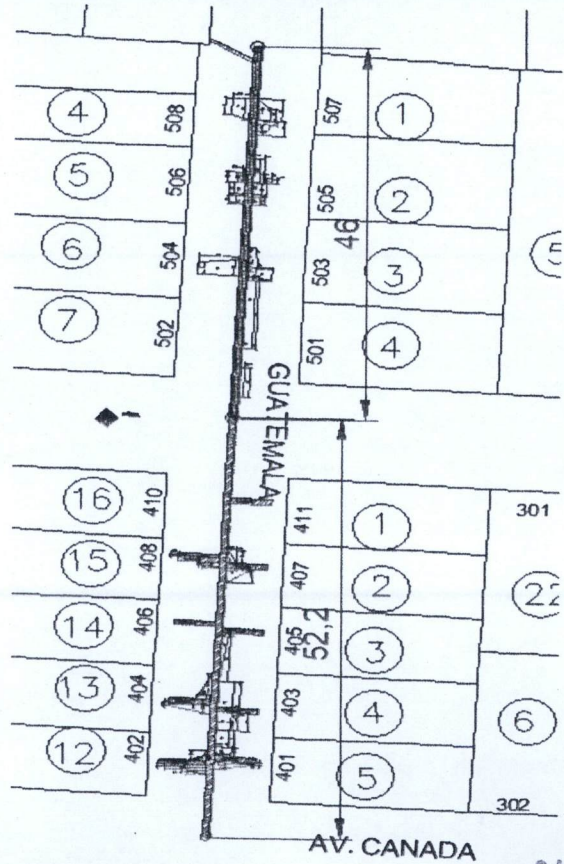

MUNICIPIO DE  
SAN FRANCISCO DE LOS ROMO

2022

OBRA INFRA ESTRUCTURA  
SOCIAL MUNICIPAL

OBSERVACIONES :

RESIDENTE DE OBRA  
ADRIAN MORONES FONSECA  
LM4 POZOS Y CONSTRUCCION

RESIDENTE DE SUPERVISION  
Ing. Carlos Armando Chavez Garcia  
Dir. Obras Públicas

NO. DE OBRA: FIS MDF 003/2022  
 NO. DE CONTRATO: FIS MDF 003-017/2022  
 DESCRIPCIÓN: REHABILITACIÓN DE RED DE AGUA POTABLE CALLE GUATEMALA ENTRE LA CALLE JOSÉ MARÍA CHÁVEZ Y AVENIDA CRISTOBAL COLÓN  
 UBICACIÓN: SAN FRANCISCO DE LOS ROMO AGUASCALIENTES

**NUMEROS GENERADORES**

**ANEXO**

**E S T I M A C I O N N O . 02 ORDINARIA**

No.

**FOTOGRAFIAS**

10

RELLENO DE TEPETATE COMPACTADO AL 95% DE SU PVSM CON BAILARINA EN CAPAS DE HASTA 20 cm. DE ESPESOR. INCLUYE: SUMINISTRO DE TEPETATE, AGUA LE NECESARIA, MEDIDO COMPACTO, SELECCIÓN DEL MATERIAL, TENIDO, PAPEADO DE MATERIAL, ACARREOS DENTRO DE LA OBRA, LIMPIEZAS.



OBSERVACIONES :

MUNICIPIO DE  
**SAN FRANCISCO DE LOS ROMO**

2022

RESIDENTE DE OBRA  
ADRIAN MORONES PONSÉCA  
LM4 POZOS Y CONSTRUCCIÓN

**OPERATIVO**  
OBRA INFRA ESTRUCTURA  
SOCIAL MUNICIPAL

RESIDENTE DE SUPERVISION  
Ing. Carlos Armando Chavez Garcia  
Dir. Obras Públicas

NO. DE OBRA: FIS MDF 003/2022  
 NO. DE CONTRATO: FIS MDF 003-017/2022  
 DESCRIPCIÓN: REHABILITACIÓN DE RED DE AGUA POTABLE CALLE GUATEMALA ENTRE LA CALLE JOSÉ MARÍA CHÁVEZ Y AVENIDA CRISTOBAL COLÓN  
 UBICACIÓN: SAN FRANCISCO DE LOS ROMO AGUASCALIENTES

## NUMEROS GENERADORES

### E S T I M A C I O N N O. 01 ORDINARIA

No.	CONCEPTO	UNIDAD	LOCALIZACION			LARGO	ANCHO PROMEDIO	ALTO	PZAS	ABUNDAMIENTO	TOTAL	CROQUIS	FOTOGRAFIA
			EJE	TRAMO	TIPO								
11	SUMINISTRO E INSTALACION DE RED HIDRAULICA DE PVC RD-26 DE 3" DE DIAMETRO INCLUYE: PRUEBA HIDROSTATICA, TUBERIA RD 26 DE 3", EMPAQUES, LUBRICANTES, MANO DE OBRA, CORTES, DESPERDICIOS, MANO DE OBRA, EQUIPO DE SEGURIDAD Y TODO LO NECESARIO PARA SU CORRECTA EJECUCION	M		01 NORTE 2 NORTE		46.00 <del>52.20</del> 52.10					46.00 <del>52.20</del> 98.20 - 46.00 52.10		ANEXO
										TOTAL	98.20		

MUNICIPIO DE  
SAN FRANCISCO DE LOS ROMO  
2022

OBSERVACIONES :

OPERADO  
OBRA INFRA ESTRUCTURA  
SOCIAL MUNICIPAL

RESIDENTE DE OBRA  
ADRIAN MORONES FONSECA  
LM4 POZOS Y CONSTRUCCION

RESIDENTE DE SUPERVISION  
Ing. Carlos Armando Chavez Garcia  
Dir. Obras Publicas

NO. DE OBRA: FISDMF 003/2022  
 NO. DE CONTRATO: FISDMF 003-017/2022  
 DESCRIPCIÓN: REHABILITACION DE RED DE AGUA POTABLE CALLE GUATEMALA ENTRE LA CALLE JOSÉ MARÍA CHÁVEZ Y AVENIDA CRISTOBAL COLÓN  
 UBICACIÓN: SAN FRANCISCO DE LOS ROMO AGUASCALIENTES

**NUMEROS GENERADORES**

**ANEXO**

**ESTIMACION NO. 02 ORDINARIA**

**No. CROQUIS**

11 SUMINISTRO E INSTALACION DE RED HIDRAULICA DE PVC RD-26 DE 3" DE DIAMETRO INCLUYE: PRUEBA HIDROSTATICA, TUBERIA RD 26 DE 3", EMPAQUES, LUBRICANTES, MANO DE OBRA, CORTES, DESPERDICIOS, MANO DE OBRA, EQUIPO DE SEGURIDAD Y TODO LO NECESARIO PARA SU CORRECTA EJECUCION

PONER CLOQUIS DE PLANTA, COTAS LEGIBLES

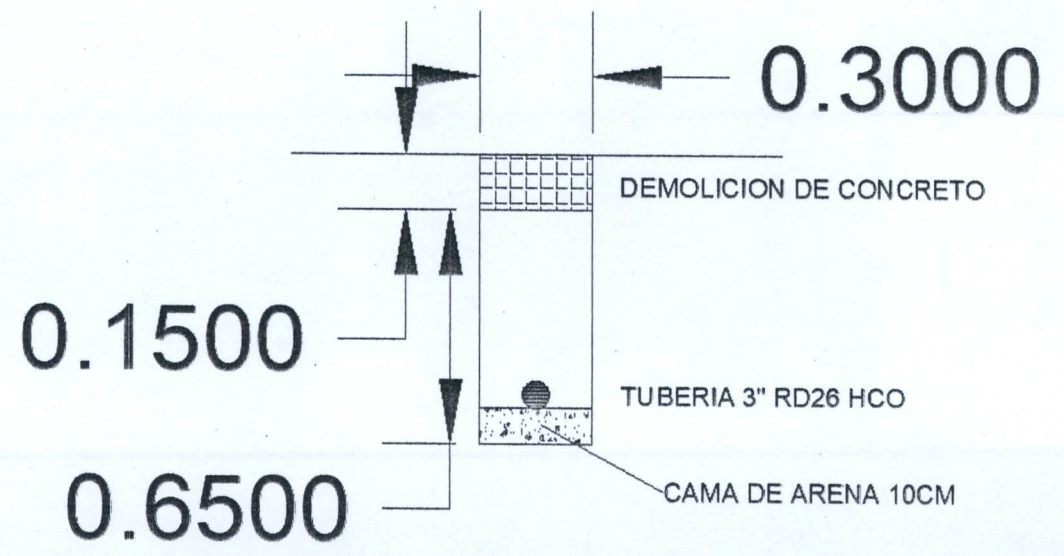
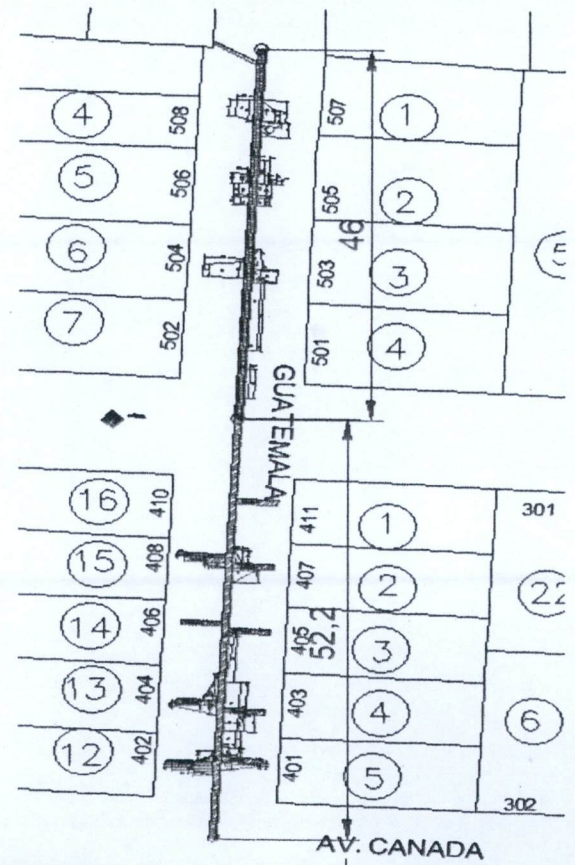

MUNICIPIO DE SAN FRANCISCO DE LOS ROMO

2022

**OPERA**  
 OBRA INFRA ESTRUCTURA SOCIAL MUNICIPAL

OBSERVACIONES :

RESIDENTE DE OBRA  
 ADRIAN MORONES FONSECA  
 LM4 POZOS Y CONSTRUCCION

RESIDENTE DE SUPERVISION  
 Ing. Carlos Armando Chavez Garcia  
 Dir. Obras Públicas

NO. DE OBRA: FIS MDF 003/2022  
 NO. DE CONTRATO: FIS MDF 003-017/2022  
 DESCRIPCIÓN: REHABILITACIÓN DE RED DE AGUA POTABLE CALLE GUATEMALA ENTRE LA CALLE JOSÉ MARÍA CHÁVEZ Y AVENIDA CRISTOBAL COLÓN  
 UBICACIÓN: SAN FRANCISCO DE LOS ROMO AGUASCALIENTES

**E S T I M A C I O N NO. 02 ORDINARIA**

No. **FOTOGRAFIAS**

11 SUMINISTRO E INSTALACION DE RED HIDRAULICA DE PVC RD-26 DE 3" DE DIAMETRO INCLUYE: PRUEBA HIDROSTATICA, TUBERIA RD 26 DE 3", EMPAQUES, LUBRICANTES, MANO DE OBRA, CORTES, DESPERDICIOS, MANO DE OBRA, EQUIPO DE SEGURIDAD Y TODO LO NECESARIO PARA SU CORRECTA EJECUCION

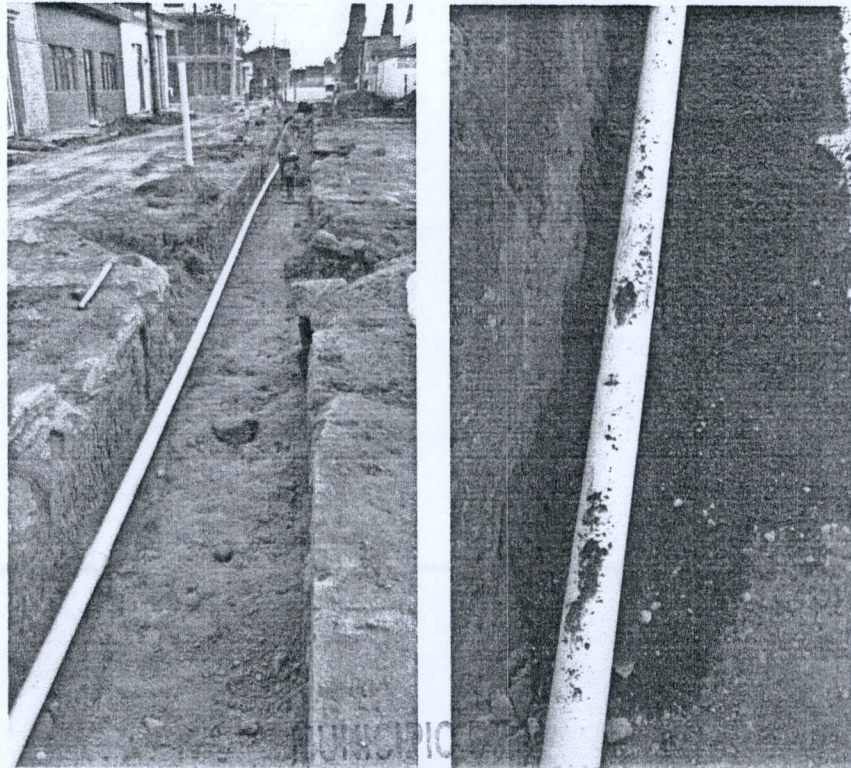

MUNICIPIO DE  
**SAN FRANCISCO DE LOS ROMO**

2022

**OPERA  
 OBRA INFRA ESTRUCTURA  
 SOCIAL MUNICIPAL**

OBSERVACIONES :

RESIDENTE DE OBRA  
 ADRIAN MORONES FONSECA  
 LM4 POZOS Y CONSTRUCCION

RESIDENTE DE SUPERVISION  
 Ing. Carlos Armando Chavez Garcia  
 Dir. Obras Publicas

**NUMEROS GENERADORES**

NO. DE OBRA: FIS MDF 003/2022  
 NO. DE CONTRATO: FIS MDF 003-017/2022  
 DESCRIPCIÓN: REHABILITACIÓN DE RED DE AGUA POTABLE CALLE GUATEMALA ENTRE LA CALLE JOSÉ MARÍA CHÁVEZ Y AVENIDA CRISTOBAL COLÓN  
 UBICACIÓN: SAN FRANCISCO DE LOS ROMO AGUASCALIENTES

**E S T I M A C I O N N O . 02 ORDINARIA**

No.	CONCEPTO	UNIDAD	LOCALIZACION			LARGO	ANCHO PROMEDIO	ALTO PROMEDIO	PZAS	KM SUB	TOTAL	CROQUIS	FOTOGRAFIA
			EJE	TRAMO	TIPO								
19	RELLENO DE TEPETATE COMPACTADO AL 90% DE SU PVSM CON BAILARINA EN CAPAS DE HASTA 20 cm. DE ESPESOR. INCLUYE: SUMINSTRO DE TEPETATE, AGUA LE NECESARIA, MEDIDO COMPACTO, SELECCIÓN DEL MATERIAL, TENIDO, PAPEADO DE MATERIAL, ACARREOS DENTRO DE LA OBRA, LIMPIEZAS.	M3	7-1	01 NORTE	TOMAS	4.00 ✓	0.70	0.29	9	0.00	4.32	ANEXO	
			7-1	01 NORTE	TOMAS	5.00 ✓	0.70	0.29	1	0.00	0.60		
			7-2	02 NORTE	TOMAS	4.00 ✓	0.30	0.29	9	0.00	4.80		
			TOTAL										
											15.64		
											-19.20	pasado EA 1	
											-3.56		

MUNICIPIO DE  
SAN FRANCISCO DE LOS ROMO

OBSERVACIONES :

2022

OPERA  
OBRA INFRA ESTRUCTURA  
SOCIAL MUNICIPAL

RESIDENTE DE OBRA  
ADRIAN MORONES FONSECA  
LM4 POZOS Y CONSTRUCCION

RESIDENTE DE SUPERVISION  
Ing. Carlos Armando Chavez Garcia  
Dir. Obras Públicas

**NUMEROS GENERADORES**

**ANEXO**

NO. DE OBRA: FIS MDF 003/2022  
 NO. DE CONTRATO: FIS MDF 003-017/2022  
 DESCRIPCIÓN: REHABILITACION DE RED DE AGUA POTABLE CALLE GUATEMALA ENTRE LA CALLE JOSÉ MARÍA CHÁVEZ Y AVENIDA CRISTOBAL COLÓN  
 UBICACIÓN: SAN FRANCISCO DE LOS ROMO AGUASCALIENTES

**E S T I M A C I O N NO. 02 ORDINARIA**

No.

**CROQUIS**

21 RELLENO DE TEPETATE COMPACTADO AL 90% DE SU PVSM CON BAILARINA EN CAPAS DE HASTA 20 cm. DE ESPESOR. INCLUYE: SUMINSTRO DE TEPETATE, AGUA LE NECESARIA, MEDIDO COMPACTO, SELECCIÓN DEL MATERIAL, TENIDO, PAPEADO DE MATERIAL, ACARREOS DENTRO DE LA OBRA, LIMPIEZAS.

PONER CLOQUIS DE PLANTA, COTAS LEGIBLES

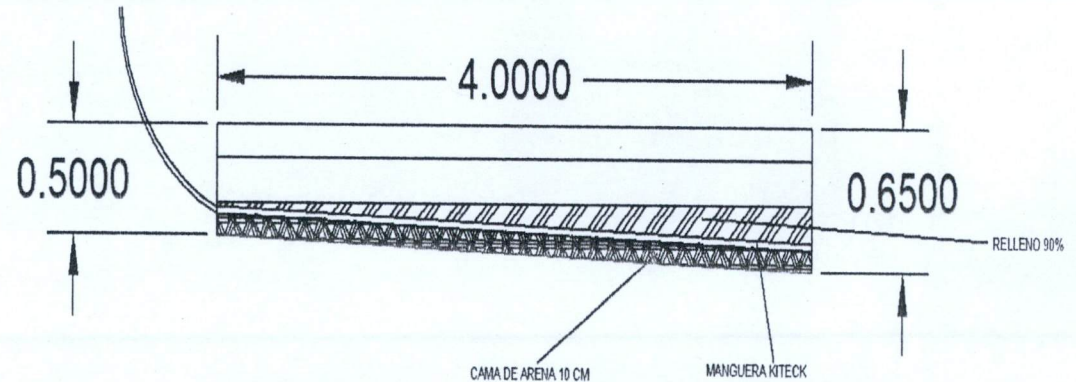
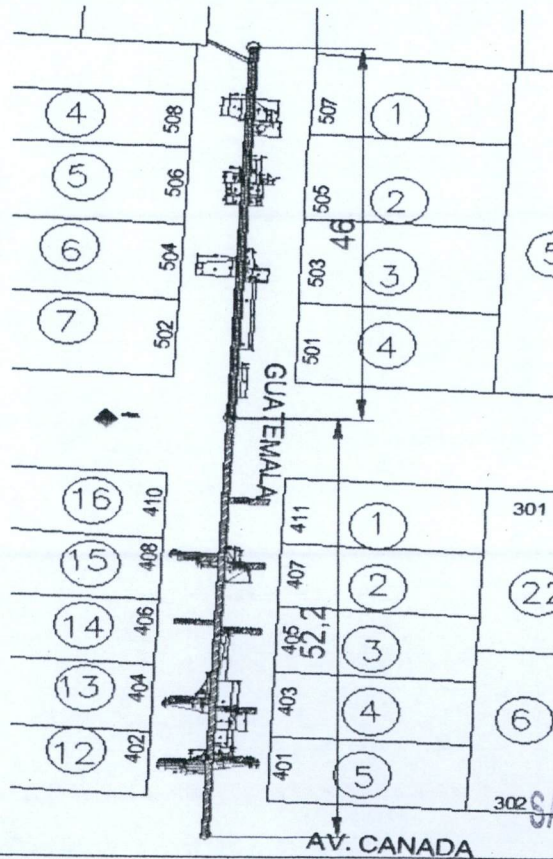

MUNICIPIO DE  
SAN FRANCISCO DE LOS ROMO

OBSERVACIONES :

RESIDENTE DE OBRA  
ADRIAN MORONES FONSECA  
LM4 POZOS Y CONSTRUCCION

OPERADO  
OBRA INFRA ESTRUCTURA  
SOCIAL MUNICIPAL

RESIDENTE DE SUPERVISION  
Ing. Carlos Armando Chavez Garcia  
Dir. Obras Públicas

**NUMEROS GENERADORES**

**ANEXO**

NO. DE OBRA:	FISMDF 003/2022
NO. DE CONTRATO:	FISMDF 003-017/2022
DESCRIPCIÓN:	REHABILITACIÓN DE RED DE AGUA POTABLE CALLE GUATEMALA ENTRE LA CALLE JOSÉ MARÍA CHÁVEZ Y AVENIDA CRISTOBAL COLÓN
UBICACIÓN:	SAN FRANCISCO DE LOS ROMO AGUASCALIENTES

**E S T I M A C I O N N O . 02 ORDINARIA**

**FOTOGRAFIAS**

No.

21

RELLENO DE TEPETATE COMPACTADO AL 90% DE SU PVSM CON BAILARINA EN CAPAS DE HASTA 20 cm. DE ESPESOR. INCLUYE: SUMINSTRO DE TEPETATE, AGUA LE NECESARIA, MEDIDO COMPACTO, SELECCIÓN DEL MATERIAL, TENIDO, PAPEADO DE MATERIAL, ACARREOS DENTRO DE LA OBRA, LIMPIEZAS.



OBSERVACIONES :

RESIDENTE DE OBRA  
ADRIAN MORONES FONSECA  
LM4 POZOS Y CONSTRUCCION

MUNICIPIO DE  
SAN FRANCISCO DE LOS ROMO

2022

**OPERADO**  
OBRA INFRA ESTRUCTURA  
SOCIAL MUNICIPAL

RESIDENTE DE SUPERVISION  
Ing. Carlos Armando Chavez Garcia  
Dir. Obras Públicas

# NUMEROS GENERADORES

NO. DE OBRA: FIS MDF 003/2022  
 NO. DE CONTRATO: FIS MDF 003-017/2022  
 DESCRIPCIÓN: REHABILITACIÓN DE RED DE AGUA POTABLE CALLE GUATEMALA ENTRE LA CALLE JOSÉ MARÍA CHÁVEZ Y AVENIDA CRISTOBAL COLÓN  
 UBICACIÓN: SAN FRANCISCO DE LOS ROMO AGUASCALIENTES

## E S T I M A C I O N N O. 02 ORDINARIA

No.	CONCEPTO	UNIDAD	LOCALIZACION			LARGO	ANCHO PROMEDIO	ALTO PROMEDIO	PZAS	KM SUB	TOTAL	CROQUIS	FOTOGRAFIA
			EJE	TRAMO	TIPO								
22	RELLENO DE TEPETATE COMPACTADO AL 95% DE SU PVSM CON BAILARINA EN CAPAS DE HASTA 20 cm. DE ESPESOR. INCLUYE: SUMINISTRO DE TEPETATE, AGUA LE NECESARIA, MEDIDO COMPACTO, SELECCIÓN DEL MATERIAL, TENIDO, PAPEADO DE MATERIAL, ACARREOS DENTRO DE LA OBRA, LIMPIEZAS.	M3	T-1	01 NORTE	TOMAS	4.00 ✓	0.70	0.20	9		4.325,04	ANEXO	
			T-1	01 NORTE	TOMAS	5.00 ✓	0.70	0.20	1		0.600,70		
			T-2	02 NORTE	TOMAS	4.00 ✓	0.70	0.20	9		4.005,04		
										TOTAL	9.72		
											10.78		
											-19.20	Pasado Est. 1	
											-8.42	Esta Est. 2	

MUNICIPIO DE  
SAN FRANCISCO DE LOS ROMO

2022

OBSERVACIONES :

OPERADO  
OBRA INFRA ESTRUCTURA  
SOCIAL MUNICIPAL

RESIDENTE DE OBRA  
ADRIAN MORONES FONSECA  
IM4 POZOS Y CONSTRUCCION

RESIDENTE DE SUPERVISION  
Ing. Carlos Armando Chavez Garcia  
Dir. Obras Públicas

**NUMEROS GENERADORES**

**ANEXO**

NO. DE OBRA: FIS MDF 003/2022  
 NO. DE CONTRATO: FIS MDF 003-017/2022  
 DESCRIPCIÓN: REHABILITACION DE RED DE AGUA POTABLE CALLE GUATEMALA ENTRE LA CALLE JOSÉ MARÍA CHÁVEZ Y AVENIDA CRISTOBAL COLÓN  
 UBICACIÓN: SAN FRANCISCO DE LOS ROMO AGUASCALIENTES

**ESTIMACION NO. 02 ORDINARIA**

**CROQUIS**

No.

22 RELLENO DE TEPETATE COMPACTADO AL 95% DE SU PVSM CON BAILARINA EN CAPAS DE HASTA 20 cm. DE ESPESOR. INCLUYE: SUMINISTRO DE TEPETATE, AGUA LE NECESARIA, MEDIDO COMPACTO, SELECCIÓN DEL MATERIAL, TENIDO, PAPEADO DE MATERIAL, ACARREOS DENTRO DE LA OBRA, LIMPIEZAS.

PONER CLOQUIS DE PLANTA, COTAS LEGIBLES

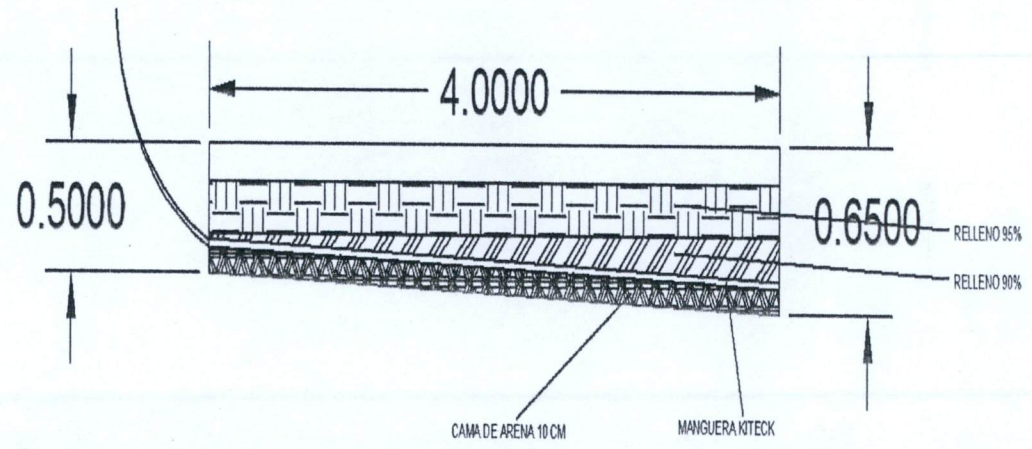
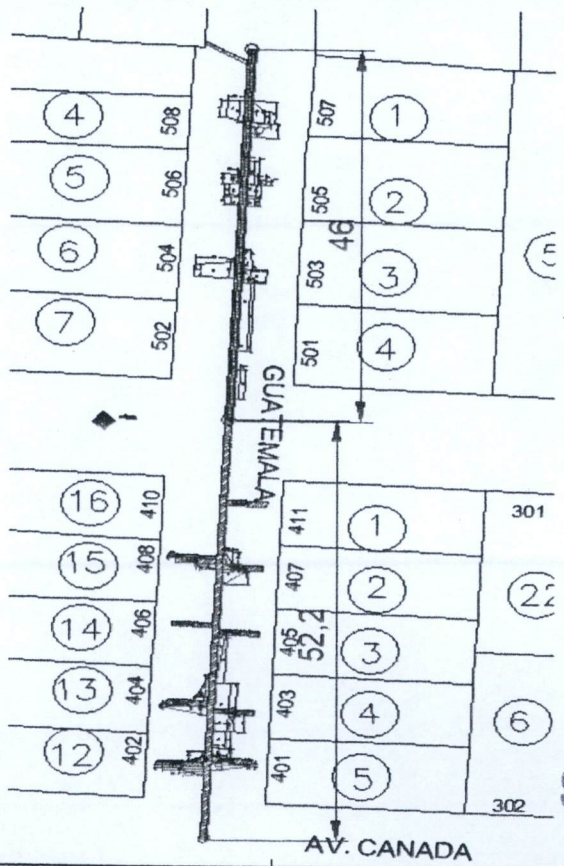

MUNICIPIO DE  
SAN FRANCISCO DE LOS ROMO

2022

OBSERVACIONES :

RESIDENTE DE OBRA  
ADRIAN MORONES FONSECA  
LM4 POZOS Y CONSTRUCCIÓN

OPERADO  
OBRA INFRA ESTRUCTURA  
SOCIAL MUNICIPAL

RESIDENTE DE SUPERVISION  
Ing. Carlos Armando Chavez Garcia  
Dir. Obras Públicas

**NUMEROS GENERADORES**

**ANEXO**

NO. DE OBRA: FIS MDF 003/2022  
 NO. DE CONTRATO: FIS MDF 003-017/2022  
 DESCRIPCIÓN: REHABILITACIÓN DE RED DE AGUA POTABLE CALLE GUATEMALA ENTRE LA CALLE JOSÉ MARÍA CHÁVEZ Y AVENIDA CRISTOBAL COLÓN  
 UBICACIÓN: SAN FRANCISCO DE LOS ROMO AGUASCALIENTES

**E S T I M A C I O N N O. 02 ORDINARIA**

**FOTOGRAFÍAS**

No.

22 RELLENO DE TEPETATE COMPACTADO AL 95% DE SU PVS M CON BAILARINA EN CAPAS DE HASTA 20 cm. DE ESPESOR. INCLUYE: SUMINSTRO DE TEPETATE, AGUA LE NECESARIA, MEDIDO COMPACTO, SELECCIÓN DEL MATERIAL, TENIDO, PAPEADO DE MATERIAL, ACARREOS DENTRO DE LA OBRA, LIMPIEZAS.



SAN FRANCISCO DE LOS ROMO

-- 2022

OBSERVACIONES :

RESIDENTE DE OBRA  
ADRIAN MORONES PONSECA  
LM4 POZOS Y CONSTRUCCION

**OPERADO**  
OBRA INFRA ESTRUCTURA  
SOCIAL MUNICIPAL

RESIDENTE DE SUPERVISIÓN  
Ing. Carlos Armando Chavez Garcia  
Dir. Obras Públicas

NO. DE OBRA: FIS MDF 003/2022  
 NO. DE CONTRATO: FIS MDF 003-017/2022  
 DESCRIPCIÓN: REHABILITACIÓN DE RED DE AGUA POTABLE CALLE GUATEMALA ENTRE LA CALLE JOSÉ MARÍA CHÁVEZ Y AVENIDA CRISTOBAL COLÓN  
 UBICACIÓN: SAN FRANCISCO DE LOS ROMO AGUASCALIENTES

**NUMEROS GENERADORES**

**E S T I M A C I O N NO. 02 ORDINARIA**

No.	CONCEPTO	UNIDAD	LOCALIZACION			LARGO	ANCHO PROMEDIO	ALTO PROMEDIO	PZAS	KM SUB	TOTAL	CROQUIS	FOTOGRAFIA
			EJE	TRAMO	TIPO								
21	CONSTRUCCION DE TOMA DOMICILIARIA DE LONGITUD PROMEDIO 1M. (NOMINAL) A BASE DE TUBO KITEC DE 1/2" AZUL, CONECTORES PHILMAC MACHO Y HEMBRA, ABRAZADERA DE PVC DE 3" X 1/2", TAPON HEMBRA, INCLUYE: ENCAMISADO CON POLIDUCTO ELECTRICO DE 1 1/2", PRUEBAS, SUMINISTROS, ACARREOS LOCALES, MANO DE OBRA, TRABAJO TERMINADO	PZA	01 NORTE	TOMA	:	1			10		10.00	ANEXO	
			02 NORTE	TOMA		(	(	10	9	10.00			
										TOTAL	<del>20.00</del>		
											19.00		
										Pagado Est 1	10.00		
										Est 2 Est 2	9.00		

MUNICIPIO DE  
SAN FRANCISCO DE LOS ROMO

2022

OBSERVACIONES :

**OPERADO**  
OBRA INFRA ESTRUCTURA  
SOCIAL MUNICIPAL

RESIDENTE DE OBRA  
ADRIAN MORONES FONSECA  
LM4 POZOS Y CONSTRUCCION

RESIDENTE DE SUPERVISION  
Ing. Carlos Armando Chavez Garcia  
Dir. Obras Publicas

**NUMEROS GENERADORES**

**ANEXO**

NO. DE OBRA: FIS MDF 003/2022  
 NO. DE CONTRATO: FIS MDF 003-017/2022  
 DESCRIPCIÓN: REHABILITACION DE RED DE AGUA POTABLE CALLE GUATEMALA ENTRE LA CALLE JOSÉ MARÍA CHÁVEZ Y AVENIDA CRISTOBAL COLÓN  
 UBICACIÓN: SAN FRANCISCO DE LOS ROMO AGUASCALIENTES

**E S T I M A C I O N N O . 02 ORDINARIA**

**No. CROQUIS**

21 CONSTRUCCION DE TOMA DOMICILIARIA DE LONGITUD PROMEDIO 1M, (NOMINAL) A BASE DE TUBO KITEC DE 1/2" AZUL, CONECTORES PHILMAC MACHO Y HEMBRA, ABRAZADERA DE PVC DE 3" X 1/2", TAPON HEMBRA, INCLUYE: ENCAMISADO CON POLIDUCTO ELECTRICO DE 1 1/2", PRUEBAS, SUMINISTROS, ACARREOS LOCALES, MANO DE OBRA, TRABAJO TERMINADO

PONER CLOQUIS DE PLANTA, COTAS LEGIBLES

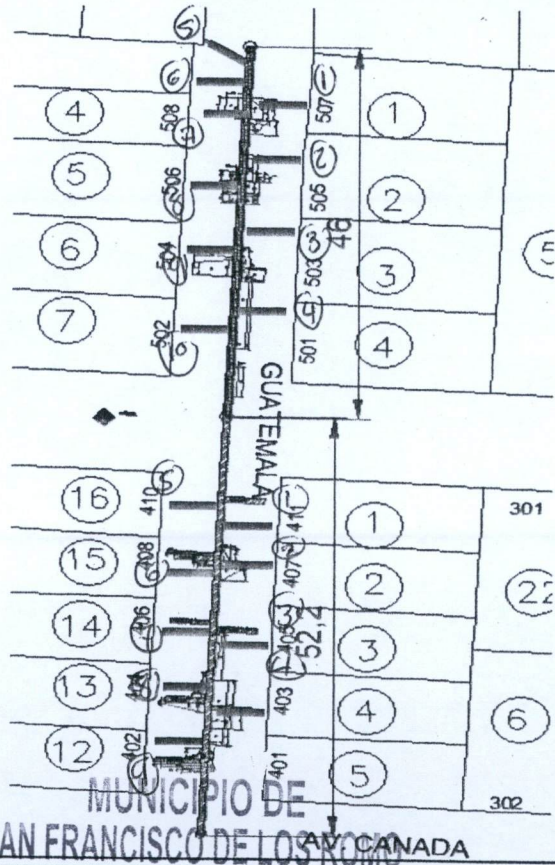

OBSERVACIONES :  
 --- 2022

RESIDENTE DE OBRA  
 ADRIAN MORONES FONSECA  
 LM4 POZOS Y CONSTRUCCION

**OPERADO**  
 OBRA INFRA ESTRUCTURA  
 SOCIAL MUNICIPAL

RESIDENTE DE SUPERVISION  
 Ing. Carlos Armando Chavez Garcia  
 Dir. Obras Públicas

NO. DE OBRA:	FISMDF 003/2022
NO. DE CONTRATO:	FISMDF 003-017/2022
DESCRIPCIÓN:	REHABILITACIÓN DE RED DE AGUA POTABLE CALLE GUATEMALA ENTRE LA CALLE JOSÉ MARÍA CHÁVEZ Y AVENIDA CRISTOBAL COLÓN
UBICACIÓN:	SAN FRANCISCO DE LOS ROMO AGUASCALIENTES

**E S T I M A C I O N N O. 02 ORDINARIA**

**No. FOTOGRAFIAS**

21 CONSTRUCCION DE TOMA DOMICILIARIA DE LONGITUD PROMEDIO 1M, (NOMINAL) A BASE DE TUBO KITEC DE 1/2" AZUL, CONECTORES PHILMAC MACHO Y HEMBRA, ABRAZADERA DE PVC DE 3" X 1/2", TAPON HEMBRA, INCLUYE: ENCAMISADO CON POLIDUCTO ELECTRICO DE 1 1/2", PRUEBAS, SUMINISTROS, ACARREOS LOCALES, MANO DE OBRA, TRABAJO TERMINADO

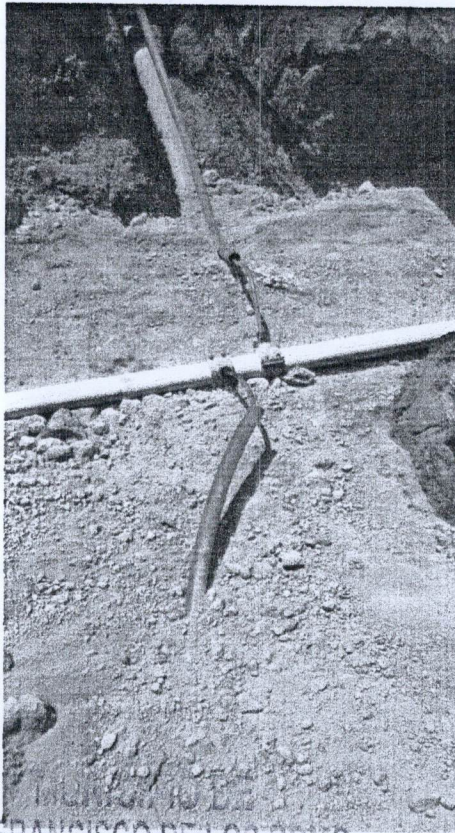

SAN FRANCISCO DE LOS ROMO

-- 2022

OBSERVACIONES :

RESIDENTE DE OBRA  
ADRIAN MORONES FONSECA  
LM4 POZOS Y CONSTRUCCION

**OPERADO**  
OBRA INFRA ESTRUCTURA  
SOCIAL MUNICIPAL

RESIDENTE DE SUPERVISION  
Ing. Carlos Armando Chavez Garcia  
Dir. Obras Publicas

NO. DE OBRA: FIS MDF 003/2022  
 NO. DE CONTRATO: FIS MDF 003-017/2022  
 DESCRIPCIÓN: REHABILITACIÓN DE RED DE AGUA POTABLE CALLE GUATEMALA ENTRE LA CALLE JOSÉ MARÍA CHÁVEZ Y AVENIDA CRISTOBAL COLÓN  
 UBICACIÓN: SAN FRANCISCO DE LOS ROMO AGUASCALIENTES

**NUMEROS GENERADORES**

**E S T I M A C I O N N O. 02 ORDINARIA**

No.	CONCEPTO	UNIDAD	LOCALIZACION			LARGO	ANCHO PROMEDIO	ALTO PROMEDIO	PZAS	KM SUB	TOTAL	CROQUIS	FOTOGRAFIA
			EJE	TRAMO	TIPO								
22	CONSTRUCCION DE TOMA DOMICILIARIA A BASE DE TUBO KITEC DE 1/2" AZUL INCLUYE: ENCAMISADO CON POLIDUCTO ELECTRICO DE 1 1/2", PRUEBAS, SUMINISTROS, LOCALIZACION CON VARILLA EN PREDIO, ACARREOS LOCALES, MANO DE OBRA, TRABAJO TERMINADO	ML	01 NORTE	DESC	4.50				9		40.50	ANEXO	
01 NORTE			DESC	5.50				1		5.50			
02 NORTE			DESC	4.50				109		45.00	40.50		
TOTAL										91.00			
											86.50		
											-45.00	Pasado Est 1	
											41.50	Esta Est 2	

MUNICIPIO DE  
SAN FRANCISCO DE LOS ROMO

2022

**OPERADO**  
OBRA INFRA ESTRUCTURA  
SOCIAL MUNICIPAL

OBSERVACIONES :

RESIDENTE DE OBRA  
ADRIAN MORONES FONBECA  
LM4 POZOS Y CONSTRUCCION

RESIDENTE DE SUPERVISION  
Ing. Carlos Armando Chavez Garcia  
Dir. Obras Publicas

NO. DE OBRA: FIS MDF 003/2022  
 NO. DE CONTRATO: FIS MDF 003-017/2022  
 DESCRIPCIÓN: REHABILITACION DE RED DE AGUA POTABLE CALLE GUATEMALA ENTRE LA CALLE JOSÉ MARÍA CHÁVEZ Y AVENIDA CRISTOBAL COLÓN  
 UBICACIÓN: SAN FRANCISCO DE LOS ROMO AGUASCALIENTES

**NUMEROS GENERADORES**

**ANEXO**

**ESTIMACION NO. 02 ORDINARIA**

No.

**CROQUIS**

22 CONSTRUCCION DE TOMA DOMICILIARIA A BASE DE TUBO KITECK DE 1/2" AZUL INCLUYE: ENCAMISADO CON POLIDUCTO ELECTRICO DE 1 1/2", PRUEBAS, SUMINISTROS, LOCALIZACION CON VARILLA EN PREDIO, ACARREOS LOCALES, MANO DE OBRA, TRABAJO TERMINADO

PONER CLOQUIS DE PLANTA, COTAS LEGIBLES

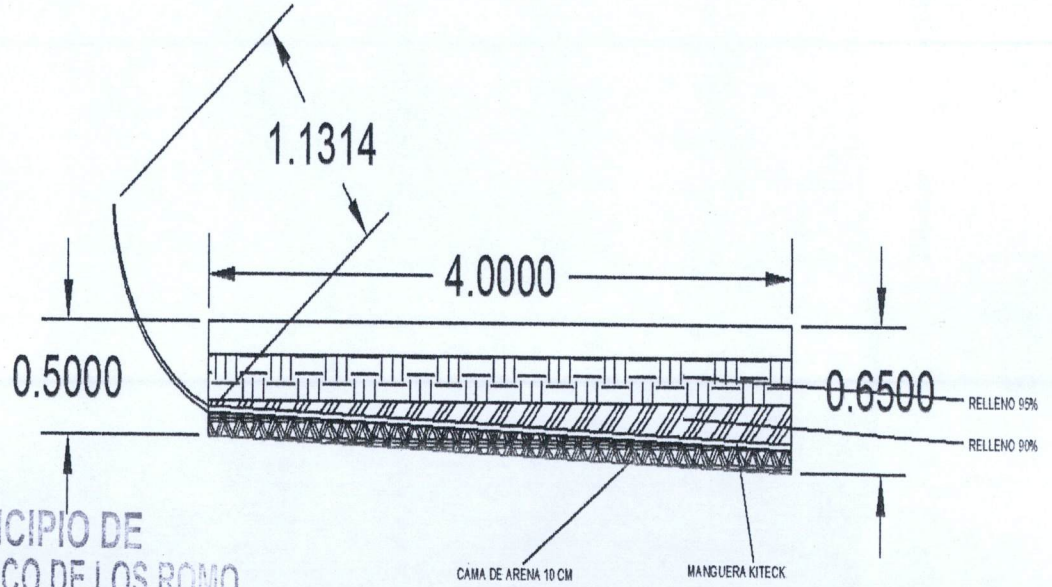
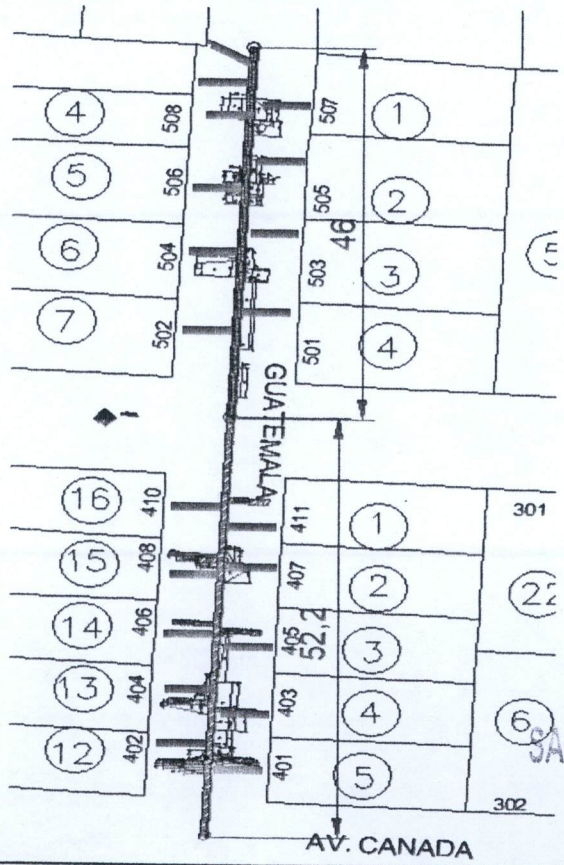

MUNICIPIO DE  
SAN FRANCISCO DE LOS ROMO

2022

OBSERVACIONES :

OPERAÇÃO  
OBRA INFRA ESTRUCTURA  
SOCIAL MUNICIPAL

RESIDENTE DE OBRA  
ADRIAN MORONES FONSECA  
LM4 POZOS Y CONSTRUCCION

RESIDENTE DE SUPERVISION  
Ing. Carlos Armando Chavez Garcia  
Dir. Obras Publicas

NO. DE OBRA: FISMDF 003/2022  
 NO. DE CONTRATO: FISMDF 003-017/2022  
 DESCRIPCIÓN: REHABILITACIÓN DE RED DE AGUA POTABLE CALLE GUATEMALA ENTRE LA CALLE JOSÉ MARÍA CHÁVEZ Y AVENIDA CRISTOBAL COLÓN  
 UBICACIÓN: SAN FRANCISCO DE LOS ROMO AGUASCALIENTES

**E S T I M A C I O N N O. 02 ORDINARIA**

**FOTOGRAFIAS**

No.

22 CONSTRUCCION DE TOMA DOMICILIARIA A BASE DE TUBO KITEC DE 1/2" AZUL INCLUYE: ENCAMISADO CON POLIDUCTO ELECTRICO DE 1 1/2", PRUEBAS, SUMINISTROS, LOCALIZACION CON VARILLA EN PREDIO, ACARREOS LOCALES, MANO DE OBRA, TRABAJO TERMINADO



OBSERVACIONES :

-- 2022

RESIDENTE DE OBRA  
 ADRIAN MORONES FONSECA  
 LM4 POZOS Y CONSTRUCCION

**OPERADO**  
 OBRA INFRA ESTRUCTURA  
 SOCIAL MUNICIPAL

RESIDENTE DE SUPERVISION  
 Ing. Carlos Armando Chavez Garcia  
 Dir. Obras Publicas

**NUMEROS GENERADORES**

NO. DE OBRA: FIS MDF 003/2022  
 NO. DE CONTRATO: FIS MDF 003-017/2022  
 DESCRIPCIÓN: REHABILITACIÓN DE RED DE AGUA POTABLE CALLE GUATEMALA ENTRE LA CALLE JOSÉ MARÍA CHÁVEZ Y AVENIDA CRISTOBAL COLÓN  
 UBICACIÓN: SAN FRANCISCO DE LOS ROMO AGUASCALIENTES

**ESTIMACION NO. 02 ORDINARIA**

No.	CONCEPTO	UNIDAD	LOCALIZACION			LARGO	ANCHO PROMEDIO	ALTO PROMEDIO	PZAS	KM SUB	TOTAL	CROQUIS	FOTOGRAFIA	
			EJE	TRAMO	TIPO									
23	PAVIMENTO HIDRÁULICO A BASE DE CONCRETO PREMEZCLADO MR 38 KG/CM2, T.M.A. 1 1/2" RR 7 DÍAS, GRAVA TRITURADA, REVENIMIENTO DE 10 +/- 2 CMS. FRAGUADO NORMAL, DE 16 CMS. DE ESPESOR, INC: CIMBRADO, COLADO, VIBRADO, DESCIMBRADO, REGLEADO, ACABADO RAYADO CON CEPILLO DE CERDAS DE ALUMINIO, CON DOBLADOR, CORTE CON DISCO, CALAFATEO CON BACK ROAD (COLA DE RATA), SELLADOR ELASTOMERICO, JUNTAS CONSTRUCTIVAS CON CELOTEX DE 1/2", CURADO CON MEMBRANA QUIMICA BASE AGUA, Y TODO LO NECESARIO PARA SU CORRECTA COLOCACIÓN. DE ACUERDO A PROYECTO.	M2		01 NORTE		46.00	0.30				13.80	ANEXO		
				LINEA PRINCIPAL		52.20	0.30				15.6615.63			
				02 NORTE		52.10					TOTAL			29.46
					P1	0.79 m <sup>2</sup>				-1				-0.79
					P2	0.79 m <sup>2</sup>				-2				-1.58
					P3	0.79 m <sup>2</sup>				-1				-0.79
														26.27
														25.80
														0.47
	<p>Ade Lasa Diamante que interfiere en concreto</p> <p>1.00 + 0.41 + 0.30 + 0.35 + + 0.30 + 0.70 +</p>	A	1.00	0.41 = 0.41										
		B	0.70	0.30 = 0.21										
		C	0.70	0.35 = 0.12										
		D	0.30	0.30 = 0.05										
					0.79 m <sup>2</sup>									

MUNICIPIO DE  
SAN FRANCISCO DE LOS ROMO

2022

OBSERVACIONES :

RESIDENTE DE OBRA  
ADRIAN MORONES FONSECA  
LM4 POZOS Y CONSTRUCCION

**OPERADO**  
OBRA INFRA ESTRUCTURA  
SOCIAL MUNICIPAL

RESIDENTE DE SUPERVISION  
Ing. Carlos Amando Chávez García  
Dir. Obras Publicas

NO. DE OBRA: FISMDF 003/2022  
 NO. DE CONTRATO: FISMDF 003-017/2022  
 DESCRIPCIÓN: REHABILITACIÓN DE RED DE AGUA POTABLE CALLE GUATEMALA ENTRE LA CALLE JOSÉ MARÍA CHÁVEZ Y AVENIDA CRISTOBAL COLÓN  
 UBICACIÓN: SAN FRANCISCO DE LOS ROMO AGUASCALIENTES

**E S T I M A C I O N NO. 02 ORDINARIA**

**FOTOGRAFIAS**

No.

23 PAVIMENTO HIDRÁULICO A BASE DE CONCRETO PREMEZCLADO MR 38 KG/CM2, T.M.A. 1 1/2" RR 7 DÍAS, GRAVA TRITURADA, REVENIMIENTO DE 10 +- 2 CMS. FRAGUADO NORMAL, DE 16 CMS. DE ESPESOR, INC: CIMBRADO, COLADO, VIBRADO, DESCIMBRADO, REGLEADO, ACABADO RAYADO CON CEPILLO DE CERDAS DE ALUMINIO, CON DOBLADOR, CORTE CON DISCO, CALAFATEO CON BACK ROAD (COLA DE RATA), SELLADOR ELASTOMERICO, JUNTAS CONSTRUCTIVAS CON CELOTEX DE 1/2". CURADO CON MEMBRANA QUIMICA BASE AGUA, Y TODO LO NECESARIO PARA SU CORRECTA COLOCACIÓN. DE ACUERDO A PROYECTO.



MUNICIPIO DE  
SAN FRANCISCO DE LOS ROMO

2022

OBSERVACIONES :

RESIDENTE DE OBRA  
ADRIAN MORÓN FONSECA  
LM4 POZOS Y CONSTRUCCION

**OPERADO**  
OBRA INFRA ESTRUCTURA  
SOCIAL MUNICIPAL

RESIDENTE DE SUPERVISION  
Ing. Carlos Armando Chavez Garcia  
Dir. Obras Públicas

# BITÁCORA DE OBRA

HOJA \_\_\_\_\_

CONTRATO FISMDF 003-017/2022

OBRA fismdf 017/2022

Nota 06 de Octubre del 2022  
Con esta fecha se concluye la revisión del resumen y números generadores de obra correspondientes a la estimación 2 (dos) con periodo del 03 de Septiembre del 2022 al 17 de Septiembre del 2022 se suforza bajo la siguiente estructura:

Monto Base	\$ 24,087.21
Amortización Anticipo (-)	\$ 12,043.61
Subtotal con IVA	\$ 13,970.58
Retenciones (-)	\$ 240.87
Total a Pagar	\$ 13,729.71

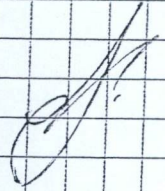

MUNICIPIO DE  
SAN FRANCISCO DE LOS RIOS

2022

OPERADO  
OBRA INFRA ESTRUCTURA  
SOCIAL MUNICIPAL

Dirección de  
**OBRAS PÚBLICAS**

Ayuntamiento de  
**SAN FRANCISCO  
DE LOS ROMO**  
2021 + 2024



DIRECCIÓN DE OBRAS PÚBLICAS DEL MUNICIPIO DE SAN FRANCISCO DE LOS ROMO  
No. Oficio: DOP/589/22  
San Francisco de los Romo, Ags., 21 de diciembre de 2022  
Asunto: LIBERACIÓN DE PAGO

2352

**C.P.MARTHA ALICIA GONZÁLEZ MARTÍNEZ**  
DIRECTORA DE FINANZAS Y ADMINISTRACION  
PRESENTE

Por medio del presente le remito la documentación de la estimación No. 2, para que se realicen los trámites necesarios para su pago.

No. de Obra: FIS MDF 017/2022

Nombre de la Obra: REHABILITACIÓN DE RED DE AGUA POTABLE CALLE GUATEMALÁ ENTRE LA CALLE JOSÉ MARÍA CHÁVEZ Y AVENIDA CRISTOBAL COLÓN

Programa: Fondo de Aportaciones para la Infraestructura Social Municipal y de las Demarcaciones territoriales del Distrito Federal

Contratista: LM4 POZOS Y CONSTRUCCION, S.A. DE C.V. (LPC111129NM3 )

Contrato: FIS MDF 003-017/2022 17 No Factura: 001422

Objeto del Contrato: REHABILITACIÓN DE RED DE AGUA POTABLE CALLE GUATEMALÁ ENTRE LA CALLE JOSÉ MARÍA CHÁVEZ Y AVENIDA CRISTOBAL COLÓN, COLONIA PANAMERICANO CABECERA MUNICIPAL EN EL MUNICIPIO DE SAN FRANCISCO DE LOS ROMO EN EL ESTADO DE

Monto del Contrato: \$483,693.15 (CUATROCIENTOS OCHENTA Y TRES MIL SEISCIENTOS NOVENTA Y TRES PESOS 15/100 M.N.)

Monto a Pagar: \$13,729.71 (TRECE MIL SETECIENTOS VEINTINUEVE PESOS 71/100 M.N.)

Sin otro particular de momento, me es grato enviarle un cordial saludo agradeciendo de antemano las atenciones al presente.

ATENTAMENTE

ING. JOSÉ DE JESÚS CHÁVEZ GARCÍA  
DIRECTOR DE OBRAS DEL MUNICIPIO DE SAN FRANCISCO DE LOS ROMO

MUNICIPIO DE  
SAN FRANCISCO DE LOS ROMO  
2022  
OPERACIÓN  
OBRA INFRA ESTRUCTURA  
SOCIAL MUNICIPAL

C.c.p. Archivo

Av. Benito Juárez S/N, Rancho La Trinidad,  
San Francisco de los Romo, Ags. Tel: (465) 967 0124 ext. 1654