



Usr: SuSaNa
Rep: rptPoliza

Municipio de San Francisco de los Romo
ESTADO DE AGUASCALIENTES

Póliza: C05550 Del 23/12/2022



Fecha y hora de Impresión | 23/dic./2022
11:06 a. m.
Página | 1

Concepto: FISM 2022 PAGADO EST 4 OBRA FIS MDF 017-2022 REHABILITACIÓN DE RED DE AGUA POTABLE CALLE GUATEMALA
EN. GP Folio: 402

Beneficiario: **LM4 POZOS Y CONSTRUCCION SA DE CV**

No	Cuenta	Descripción de la cuenta	Cargo	Abono	Concepto del movimiento
0001	8270-2501-K025-J04-61402-2	CONSTRUCCIÓN Y/O	\$109,997.85		GP Folio: 402
0002	8260-2501-K025-J04-61402-2	CONSTRUCCIÓN Y/O		\$109,997.85	GP Folio: 402
0003	2113-000674	LM4 POZOS Y CONSTRUCCION SA	\$109,997.85		GP Folio: 402
0004	1112-003-002	Bancomer Cta. 011793039-9 FISM		\$3,261.65	GP Folio: 402
0005	1134-003-009	LM4 Pozos Y Construccion SA de CV		\$105,787.94	FISM 2022 PAGADO EST 4 OBRA FIS MDF 017-2022
0006	2117-9-005-001	0.1% COLEGIO DE		\$94.83	FISM 2022 PAGADO EST 4 OBRA FIS MDF 017-2022
0007	2117-9-005-002	0.2% ORGANO SUPERIOR DE		\$189.65	FISM 2022 PAGADO EST 4 OBRA FIS MDF 017-2022
0008	2117-9-005-003	0.2% INST. DE CAPACIT. DE LA		\$189.65	FISM 2022 PAGADO EST 4 OBRA FIS MDF 017-2022
0009	2117-9-005-004	0.5% CONTRALORIA MUNICIPAL		\$474.13	FISM 2022 PAGADO EST 4 OBRA FIS MDF 017-2022
Sumas iguales =>			219,995.70	219,995.70	

MUNICIPIO DE
SAN FRANCISCO DE LOS ROMO

-- 2022

OPERADO
OBRA INFRA ESTRUCTURA
SOCIAL MUNICIPAL



Fecha y hora de consulta

23/12/2022 11:00:46 AM

Contrato

00796395

Nombre del Cliente

MUNICIPIO DE SAN FRANCISCO DE LOS ROMO

BBVA Net Cash - Pagos Mismo Banco

Operación autorizada

Datos del firmante

Usuario: ADMIN1

Poder: 100%

Datos de la operación

Tipo de operación: Pago Mismo Banco

Descripción: EST 4 FIS MDF 017

Importe de la operación: 3,261.65 MXP

Cuenta de retiro: 0117930399

Cuenta de depósito: 0189289909

Divisa de la cuenta: MXP

Divisa de la cuenta: MXP

Titular de la cuenta: MUNICIPIO DE SAN FRANCISCO DE LOS ROMO

Titular de la cuenta: LM4 POZOS Y CONSTRUCCION SA DE CV

Fecha de creación: 23/12/2022

Fecha de aplicación: 23/12/2022

Hora: 11:00:39

Instrumento de seguridad: ASD 6550927880

Motivo de pago: PAGO EST 4 FIS MDF 11-017

Datos de confirmación de la transferencia

Folio de firma: 0034264017

Folio único: I323202212231100390034264024

Estado operación

Porcentaje firmado: 100%

Estado: Operado

Detalle de firmas

Acción	Usuario	Porcentaje aportado	Fecha
CREO	ADMIN1	--- %	23/12/2022
FIRMO	ADMIN1	100 %	23/12/2022

BBVA México, S.A., Institución de Banca Múltiple, Grupo Financiero BBVA México

www.bbvanetcash.mx

MUNICIPIO DE SAN FRANCISCO DE LOS ROMO

2022

OPERADO OBRA INFRA ESTRUCTURA SOCIAL MUNICIPAL



LM4 POZOS Y CONSTRUCCION

CFDI versión 3.3

R.F.C.: LPC111129NM3
Régimen Fiscal: 601 General de Ley Personas Morales

Tipo de Comprobante:

P Pago

Folio:

000096

Lugar de Expedición: CARRETERA A LA GUAYANA KILOMETRO 0.4, KM 0.4., COL. Colonia

Receptor: MUNICIPIO DE SAN FRANCISCO DE LOS ROMO

Localidad, Municipio, Estado, C.P. 20350, Tel

MSF920130TQ9

Fecha y Hora de Emisión:

23-12-2022T11:41:44

Domicilio: FCO ROMO JIMENEZ 102 COL. SAN JOSE DE BUENA VISTA C.P. 20300

Fecha y Hora de Timbrado:

23-12-2022T11:43:05

SAN FRANCISCO DE LOS ROMO,, AGUASCALIENTES

Número de Certificado:

00001000000506164352

Teléfono: Email: lm4pozos@gmail.com

Uso de CFDI:

Moneda: XXX

Tipo de Relación:

CFDI Relacionado:

P01 Por definir

Table with 6 columns: Clave SAT, Unidad SAT, Descripción, Cantidad, Valor Unitario, Importe. Includes rows for Clave SAT 72141701, Importe con Letra, SubTotal, and Total.

UUID: 228260C4-ACEA-4A75-8BCF-752C224CCD81

Número de Certificado del SAT: 00001000000504204971

RFC Proveedor Certificación: PPD101129EA3

Cadena Original: [Long alphanumeric string]

Sello Digital del Emisor: [Long alphanumeric string]

Sello Digital del SAT: [Long alphanumeric string]

Complemento para Recepción de Pagos versión 1.0

Fecha del Pago: 23/12/2022

Número de Operación:

Hora del Pago: 11:00:46

Cuenta con la que se realizó el Pago:

Forma de Pago: 03 Transferencia electrónica de fondos

RFC del Banco ordenante del Pago:

Moneda: MXN

Banco ordenante Extranjero:

Tipo de Cambio:

Cuenta del Beneficiario:

Importe del Pago: 3,261.65

RFC del Banco destino del Pago:



Tipo de Cadena de Pago: Certificado que corresponde al Pago: Cadena Original del Comprobante del Pago:

Sello Digital asociado al Pago:

Comprobantes Pagados:

Table with 10 columns: Folio, UUID, Moneda, Tipo de Cambio, Método de Pago, Parcialidad, Saldo Anterior, Importe Pagado, Saldo Insoluto. Row 1: 001422, 38100b4c-ff c7-4f 17-93ae-706ff 77f0d75, MXN, 1.000000, PPD, 5, 142,623.28, 3,261.65, 139,361.63

Handwritten signature





Verificación de comprobantes fiscales digitales por internet

RFC del emisor	Nombre o razón social del emisor	RFC del receptor	Nombre o razón social del receptor
LPC111129NM3	LM4 POZOS Y CONSTRUCCION	MSF920130TQ9	MUNICIPIO DE SAN FRANCISCO DE LOS ROMO
Folio fiscal	Fecha de expedición	Fecha certificación SAT	PAC que certificó
228260C4-ACEA-4A75-8BCF-752C224CCD81	2022-12-23T11:41:44	2022-12-23T11:43:05	PPD101129EA3
Total del CFDI	Efecto del comprobante	Estado CFDI	Estatus de cancelación
\$0.00	Pago	Vigente	Cancelable sin aceptación

Imprimir

MUNICIPIO DE
SAN FRANCISCO DE LOS ROMO
-- 2022
OPERADO
OBRA INFRA ESTRUCTURA
SOCIAL MUNICIPAL

DIRECCION DE OBRAS PÚBLICAS

CÉDULA DE SEGUIMIENTO A ESTIMACIONES DE OBRA

Ayuntamiento de
**SAN FRANCISCO
DE LOS ROMO**
2021 • 2024



DATOS GENERALES

CONTRATISTA: LM4 POZOS Y CONSTRUCCIÓN, S. A. DE C. V.	N° DE CONTRATO: FIS MDF 003-017/2022
SUPERVISOR: Carlos Armando Chavez Garcia	N° DE OBRA: FIS MDF 017/2022
OBRA: Rehabilitacion de Red de Agua Potable Calle Guatemala entre Calle Jose Maria Chavez y Avenida Cristobal Colon	N° DE FACTURA: 001422
FECHA DE CORTE: DEL: 03/10/2022 AL: 17/10/2022	N° DE ESTIMACION: 4 (cuatro)
	IMPORTE LIQUIDO: \$ 3,261.65

FORMATO DE NUMEROS GENERADORES

INGRESO	REVISIÓN	NOTA	CAPTURA EN SISTEMA	ENTREGA DE PRE-FACTURA
		<i>Sr. contratista regrese esta cédula con la estimación original de lo contrario no se le dara tramite</i>		
21/10/2022 CONTRATISTA	04/11/2022 SUPERVISOR		04/11/2022 SUPERVISOR	04/11/2022 SUPERVISOR

FORMATO DE ESTIMACION

INGRESO	REGISTRO	SUPERVISOR		JEFE DE DEPARTAMENTO	
21/12/2022 CONTRATISTA	21/12/22 21/12/22 CONTROL DE ESTIMACIONES	21/12/2022 RECIBIDO	21/12/2022 AUTORIZADO	21/12/22 RECIBIDO	21/12/22 AUTORIZADO

DEVOLUCION

FECHA DE DEVOLUCIÓN: 04/11/2022
 FECHA DE REINGRESO: 21/12/2022
 MOTIVO DE LA DEVOLUCIÓN: *Falta soporte en generadores*

CONTENIDO

CÁRATULA	
RESUMEN	
CONCEPTOS	
ESTADO DE CUENTA	
CONCENTRADO DE CONCEPTOS (FIN)	
GENERADORES Y RESUMEN	
CROQUIS	
FOTOGRAFIAS	
ANALISIS PRECIO UNITARIO	
REPORTE(S) DE LABORATORIO	
FIANZA(S) (FIN)	
NOTA DE BITACORA DE OBRA	

DIRECTOR GENERAL

ING. JOSÉ DE JESÚS CHÁVEZ GARCÍA

21/12/22 | 21/12/22
RECIBIDO | AUTORIZADO

FINANZAS

RECIBIDO | AUTORIZADO

**MUNICIPIO DE
SAN FRANCISCO DE LOS ROMO**

TRÁMITE DE PAGO...

FECHA DE INICIO DE TRÁMITE EN DOP-SFR	FIRMA DEL DIRECTOR	OFICIO DE LIBERACIÓN	FECHA DE ENTREGA
21 10 22 DÍA MES AÑO	 21 12 22 DÍA MES AÑO	 21 12 22 DÍA MES AÑO	
			DIRECCIÓN DE EGRESOS.

OBRA INFRAESTRUCTURA SOCIAL MUNICIPAL

PRE-FACTURA Normal



PRE-FACTURA DEL CONTRATISTA: LM4 POZOS Y CONSTRUCCION, S.A. DE C.V. (148)

A NOMBRE DE: MUNICIPIO DE SAN FRANCISCO DE LOS ROMO
 RFC: MSF920130TQ9
 DIRECCION: FCO ROMO JIMENEZ 102, SAN JOSE DE BUENAVISTA, SAN FRANCISCO DE LOS ROMOS,
 CIUDAD: MUNICIPIO DE SAN FRANCISCO DE L ESTADO: AGUASCALIENTES
 DESCRIPCION

PAGO DE LA ESTIMACION No.	4 Del 03 Oct 2022 al 17 Oct 2022	
DE LA OBRA:	REHABILITACIÓN DE RED DE AGUA POTABLE CALLE GUATEMALA ENTRE LA CALLE JOSÉ MARÍA CHÁVEZ Y AVENIDA CRISTOBAL COLÓN	MONTO BASE \$94,825.73
UBICADA EN:	COLONIA PANAMERICANO CABECERA MUNICIPAL EN EL MUNICIPIO DE SAN FRANCISCO DE LOS ROMO EN EL ESTADO	AJUSTE DE COSTOS (+) \$0.00
CON AMPARO DEL CONTRATO No.:	FISMDF 003-017/2022 17	AMORTIZACION DE ANTICIPO (-) \$91,196.50
DE FECHA: 18/07/2022		SUBTOTAL \$3,629.23
BAJO LA SIGUIENTE ESTRUCTURA:		IVA (+) \$580.68
		SUBTOTAL CON IVA \$4,209.91

Inversion Fondo de Aportaciones para la Infraestructura Social Municipal y de las Demarcaciones territoriales del Distrito Federal 2022
 Programa SC AGUA POTABLE
 SubPrograma 01 REHABILITACION
 Obra. FISMDF 017/2022 REHABILITACIÓN DE RED DE AGUA POTABLE CALLE GUATEMALA ENTRE LA CALLE JOSÉ MARÍA CHÁVEZ
 Localizacion COLONIA PANAMERICANO CABECERA MUNICIPAL EN EL MUNICIPIO DE SAN FRANCISCO DE LOS ROMO EN EL ESTADO DE

CAPACITACION DE LOS TRABAJADORES DEL CONTRATISTA	\$189.65	(0.20%)	
COLEGIOS DE PROFESIONISTAS SEGUN CORRESPONDA	\$94.83	(0.10%)	TOTAL DE RETENCIONES (-) \$948.26
SECRETARIA DE LA FUNCION PUBLICA	\$0.00	(0.00%)	SANCION POR RETRASO (-) \$0.00
FISCALIZACION DEL H. CONGRESO DEL ESTADO	\$189.65	(0.20%)	SUBTOTAL MENOS RETENCIONES \$3,261.65
INSPECCION DE VIGILANCIA PARA LA CONTRALORIA	\$474.13	(0.50%)	RETENCION POR RETRASO(-) \$0.00
SERVICIOS RELATIVOS ALAS CONSTRUCCIONES	\$0.00		REINTEGRO POR RETENCION \$0.00
	\$948.26		OTRAS SANCIONES(-) \$0.00
			TOTAL A PAGAR \$3,261.65

Avance Fisico Real %
 Avance Fisico Programado 100.00%
 Fecha Terminación Prog. 16/09/2022

TRES MIL DOSCIENTOS SESENTA Y UNO PESOS 65/100 M.N.

**MUNICIPIO DE
SAN FRANCISCO DE LOS ROMO**

-- 2022
**OPERADO
OBRA INFRA ESTRUCTURA
SOCIAL MUNICIPAL**

ESTADO DE CUENTA

Obra.	FISDMF 017/2022 REHABILITACIÓN DE RED DE AGUA POTABLE CALLE GUATEMALA ENTRE LA CALLE JOSÉ MARÍA CHÁVEZ Y AVENIDA CRISTORAL COLÓN	Total Contrato	483,693.15
Localización	COLONIA PANAMERICANO CABECERA MUNICIPAL EN EL MUNICIPIO DE SAN FRANCISCO DE LOS ROMO EN EL ESTADO DE	Total Ampliaciones	6,674.72
Fuente Financ.	Fondo de Aportaciones para la Infraestructura So	Total Contratado	490,367.87
Programa	SC AGUA POTABLE	Anticipo (%)	241,846.57
SubPrograma	01 REHABILITACION	Estimado Anterior	338,909.78
Contratista	LM4 POZOS Y CONSTRUCCION, S.A. DE C.V. (148)	Esta Estimacion	4,209.91
Contrato	FISDMF 003-017/2022 17 REHABILITACIÓN DE RED DE AGUA POTABLE CALLE GUATEMALA ENTRE LA CALLE JOSÉ MARÍA CHÁVEZ Y AVENIDA CRISTORAL COLÓN	Total Estimado	343,119.69
Estimacion No.	4 Del 03 Oct 2022 al 17 Oct 2022	Total por Estimar	147,248.18

No. Estimac.	Período	Importe Estimacion	Amortizacion de Anticipo(-)	Anticipo por Amortizar	IVA (+)	Cargo a la Obra	DEDUCCIONES (-)						Retencion (-)	Reintegro (+)	Sanciones (-)	Importe a Pagar
							CMIC(0)	Caja Prof.(0)	SFP(0,5)	Cong. Edo.(0,2)	Municipal	ISFuOtro(0)				
Anticipo				208,488.42	33,358.15	241,846.57										241,846.57
1	Del 19 Ago 2022 al 02 Sep	70,496.62	35,248.31	173,240.11	5,639.73	40,888.04	140.99	70.50	0.00	140.99	352.48	0.00	0.00	0.00	0.00	40,183.08
2	Del 03 Sep 2022 al 17 Sep	24,087.21	12,043.61	161,196.50	1,926.98	13,970.58	48.17	24.09	0.00	48.17	120.44	0.00	0.00	0.00	0.00	13,729.71
3	Del 18 Sep 2022 al 02 Oct	106,383.27	70,000.00	91,196.50	5,821.32	42,204.59	212.77	106.38	0.00	212.77	531.92	0.00	0.00	0.00	0.00	41,140.75
4	Del 03 Oct 2022 al 17 Oct 2022	94,825.73	91,196.50	0.00	580.68	4,209.91	189.65	94.83	0.00	189.65	474.13	0.00	0.00	0.00	0.00	3,261.65
TOTALES		295,792.83	208,488.42		47,326.86	343,119.69	591.58	295.80	0.00	591.58	1,478.97	0.00	0.00	0.00	0.00	340,161.76

MUNICIPIO DE
SAN FRANCISCO DE LOS ROMO
 -- 2022
OPERADO
OBRA INFRA ESTRUCTURA
SOCIAL MUNICIPAL



RESUMEN DE ESTIMACION

Obra.	FISDMF 017/2022 REHABILITACIÓN DE RED DE AGUA POTABLE CALLE GUATEMALA ENTRE LA CALLE JOSÉ MARÍA CHÁVEZ Y AVENIDA		Total Contrato	\$483,693.15
Localización	CRISTOBAL COLÓN COLONIA PANAMERICANO CABECERA MUNICIPAL EN EL MUNICIPIO DE SAN FRANCISCO DE LOS ROMO EN EL ESTADO DE		Total Ampliaciones	\$6,674.72
Fuente Financ.	Fondo de Aportaciones para la Infraestructura Social Municipal y de las Demarcaciones territoriales del Distrito Federal.		Total Contratado	\$490,367.87
Programa	SC AGUA POTABLE		Anticipo (50)%	\$241,846.57
SubPrograma	01 REHABILITACION		Estimado Anterior	\$338,909.78
Supervisor	CARLOS ARMANDO CHÁVEZ GARCÍA (CAGC9207139Q5)		Esta Estimacion	\$4,209.91
Contratista	LM4 POZOS Y CONSTRUCCION, S.A. DE C.V. (148)		Total Estimado	\$343,119.69
Contrato	FISDMF 003-017/2022 17 REHABILITACIÓN DE RED DE AGUA POTABLE CALLE GUATEMALA ENTRE LA CALLE JOSÉ MARÍA		Saldo por Estimar	\$147,248.18
Estimacion No.	4 CHÁVEZ Y AVENIDA CRISTOBAL COLÓN			
Recibí de	MUNICIPIO DE SAN FRANCISCO DE LOS ROMO	la Cantidad de:	\$4,209.91	CUATRO MIL DOSCIENTOS NUEVE PESOS 91/100 M.N.

<u>GRUPO</u>	<u>PARTIDA</u>		
	* REHABILITACIÓN DE RED DE AGUA POTABLE CALLE GUATEMALA ENTRE LA CALLE JOSÉ MARÍA CHÁVEZ Y AVENIC		\$94,825.73
	- TOMAS DOMICILIARIAS		\$8,547.57
	- RED DE AGUA POTABLE		\$26,960.03
	- GUARNICIONES, BANQUETAS Y PAVIMENTO		\$59,318.13
		SUMA	\$94,825.73
Fecha Terminación Prog.		AJUSTE DE COSTOS (+)	\$0.00
		AMORTIZACION DE ANTICIPO (-)	\$91,196.50
		SUBTOTAL	\$3,629.23
		IVA (+)	\$580.68
		SUBTOTAL CON IVA	\$4,209.91

**MUNICIPIO DE
SAN FRANCISCO DE LOS ROMO**

-- 2022

LM4 POZOS Y CONSTRUCCION, S.A. DE C.V. (LPC111129NM3)

INGENIERO CARLOS ARMANDO CHÁVEZ GARCÍA

Contratista

(CAGC9207139Q5)
SUPERVISOR

OPERADO
OBRA INFRA ESTRUCTURA
SOCIAL MUNICIPAL

CONCEPTOS DE ESTIMACION



Normal

Obra.	FISMDF 017/2022 REHABILITACIÓN DE RED DE AGUA POTABLE CALLE GUATEMALA ENTRE LA CALLE JOSÉ MARÍA CHÁVEZ Y AVENIDA CRISTOBAL COLÓN				Total Contrato	\$483,693.15
Localización	COLÓN COLONIA PANAMERICANO CABECERA MUNICIPAL EN EL MUNICIPIO DE SAN FRANCISCO DE LOS ROMO EN EL ESTADO DE				Total Ampliaciones	\$6,674.72
Fuente Financ.	Fondo de Aportaciones para la Infraestructura Social Municipal y de las Demarcaciones territoriales del Distrito Federal.				Total Contratado	\$490,367.87
Programa	SC AGUA POTABLE				Anticipo (50)%	\$241,846.57
SubPrograma	01 REHABILITACION				Estimado Anterior	\$338,909.78
Supervisor	CARLOS ARMANDO CHÁVEZ GARCÍA (CAGC9207139Q5)				Esta Estimacion	\$4,209.91
Contratista	LM4 POZOS Y CONSTRUCCION, S.A. DE C.V. (148)				Total Estimado	\$343,119.69
Contrato	FISMDF 003-017/2022 17	REHABILITACIÓN DE RED DE AGUA POTABLE CALLE GUATEMALA ENTRE LA CALLE JOSÉ MARÍA CHÁVEZ Y AVENIDA CRISTOBAL COLÓN			Saldo por Estimar	\$147,248.18
Estimacion No.	4	Del 03 Oct 2022 al 17 Oct 2022				
Recibí de	MUNICIPIO DE SAN FRANCISCO DE LOS ROMO	la Cantidad de:	\$4,209.91 CUATRO MIL DOSCIENTOS NUEVE PESOS 91/100 M.N.			

No.	Concepto	Unid. Med	Volumen				Precio Contratado	Importe
			Contratado	Acumulado	Anterior	Actual		

GRUPO: REHABILITACIÓN DE RED DE AGUA POTABLE CALLE GUATEMALA ENTRE LA CALLE JOSÉ MARÍA CHÁVEZ Y AVENIDA CRISTOBAL COLÓN COLONIA PANAMERICANO CABECERA MUNICI								
PARTIDA: RED DE AGUA POTABLE								
3	CORTE CON DISCO DIAMANTADO DE 14" EN PAVIMENTO Y/O BANQUETA EXISTENTE (HASTA 8.00 cm. DE PROFUNDIDAD). INCLUYE:TRAZO, EQUIPO Y OPERACION, LIMPIEZAS.	m	466.42	207.85	150.10	57.75	\$27.55	\$1,591.01
4	DEMOLICION A MAQUINA DE PAVIMENTO (CONCRETO, ASFALTO Y/O EMPEDRADO) EXISTENTE Y/O BANQUETA (DE HASTA 15 cm DE ESPESOR PROMEDIO). INCLUYE: ACARREOS DENTRO DE LA OBRA (PRIMERA ESTACION), LIMPIEZAS.	M3	24.49	9.35	6.75	2.60	\$367.64	\$955.86
5	EXCAVACIÓN DE ZANJA POR MEDIOS MECÁNICOS EN TERRENO TIPO II. INCLUYE: AFINE CON MAQUINA, MANO DE OBRA Y MATERIALES REQUERIDOS, ACARREOS DENTRO DE LA OBRA, CARGO DIRECTO POR EL COSTO DE MANO DE OBRA Y MATERIALES REQUERIDOS, EQUIPO DE SEGURIDAD, DEPRECIACION, CUALQUIER ALTURA, HERRAMIENTA Y EQUIPO NECESARIO PARA LA CORRECTA EJECUCION, LIMPIEZAS, TRABAJO TERMINADO.	M3	165.25	96.49	68.74	27.75	\$78.47	\$2,177.54
6	CARGA Y ACARREO EN CAMION AL TIRADERO OFICIAL DE MATERIAL MIXTO AL TIRADERO OFICIAL, ZONA URBANA, SUBURBANA, TERRACERIAS, ETC. (CARGA MECANICA) MEDIDO COMPACTO.	M3	189.74	105.84	75.49	30.35	\$38.07	\$1,155.42
7	ACARREO DE MATERIAL PRODUCTO DE EXCAVACIÓN Y/O DEMOLICIÓN EN CAMIÓN DE VOLTEO A KILOMETROS SUBSECUENTES AL TIRADERO OFICIAL AUTORIZADO MÁS CERCANO, VOLUMEN MEDIDO COMPACTO.	M3/KM	758.96	287.52	196.47	91.05	\$14.35	\$1,306.57
8	PLANTILLA CON ARENA CON UN ESPESOR DE 10 CM. INCLUYE: ACOMODADO Y COMPACTADO ASÍ COMO ACARREO LIBRE A UNA DISTANCIA DE 20 M, FOJADO LA CONCHA PARA ASENTAMIENTO DE CAMPANA.	M3	17.11	6.23	4.50	1.73	\$661.96	\$1,145.19
9	RELLENO DE TEPETATE COMPACTADO AL 90% DE SU PVSM CON BAILARINA EN CAPAS DE HASTA 20 cm. DE ESPESOR. INCLUYE: SUMINISTRO DE TEPETATE, AGUA LE NECESARIA, MEDIDO COMPACTO, SELECCIÓN DEL MATERIAL, TENIDO, PAPEADO DE MATERIAL, ACARREOS DENTRO DE LA OBRA, LIMPIEZAS.	M3	129.51	64.57	45.77	18.80	\$343.95	\$6,466.26
10	RELLENO DE TEPETATE COMPACTADO AL 95% DE SU PVSM CON BAILARINA EN CAPAS DE HASTA 20 cm. DE ESPESOR. INCLUYE: SUMINISTRO DE TEPETATE, AGUA LE NECESARIA, MEDIDO COMPACTO, SELECCIÓN DEL MATERIAL, TENIDO, PAPEADO DE MATERIAL, ACARREOS DENTRO DE LA OBRA, LIMPIEZAS.	M3	32.85	12.48	9.01	3.47	\$352.00	\$1,221.44

MUNICIPIO DE SAN FRANCISCO DE LOS ROMO

LM4 POZOS Y CONSTRUCCION, S.A. DE C.V. (LPC111129NM3) **2022** INGENIERO CARLOS ARMANDO CHÁVEZ GARCÍA (CAGC9207139Q5)

Contratista

SUPERVISOR

OPERADO OBRA INFRA ESTRUCTURA SOCIAL MUNICIPAL

No.	Concepto	Unid. Med	Volumen					Precio Contratado	Importe
			Contratado	Acumulado	Anterior	Actual	Excedente		
11	SUMINISTRO E INSTALACIÓN DE RED HIDRÁULICA DE PVC RD-26 DE 3" DE DIÁMETRO, INCLUYE : PRUEBA HIDROSTÁTICA, TUBERÍA RD-26 DE 3", EMPAQUES, LUBRICANTES, MANO DE OBRA, CORTES, DESPERDICIOS, MANO DE OBRA, EQUIPO DE SEGURIDAD Y TODO LO NECESARIO PARA SU CORRECTA EJECUCIÓN.	m	244.41	207.85	150.10	57.75		\$189.45	\$10,940.74
								Total Partida	\$26,960.03
PARTIDA: TOMAS DOMICILIARIAS									
19	RELLENO DE TEPETATE COMPACTADO AL 90% DE SU PVSM CON BAILARINA EN CAPAS DE HASTA 20 cm. DE ESPESOR. INCLUYE: SUMINISTRO DE TEPETATE, AGUA LE NECESARIA, MEDIDO COMPACTO, SELECCIÓN DEL MATERIAL, TENIDO, PAPEADO DE MATERIAL, ACARREOS DENTRO DE LA OBRA, LIMPIEZAS.	M3	21.72	27.82	23.76	4.06	6.10	\$343.95	\$1,396.44
20	RELLENO DE TEPETATE COMPACTADO AL 95% DE SU PVSM CON BAILARINA EN CAPAS DE HASTA 20 cm. DE ESPESOR. INCLUYE: SUMINISTRO DE TEPETATE, AGUA LE NECESARIA, MEDIDO COMPACTO, SELECCIÓN DEL MATERIAL, TENIDO, PAPEADO DE MATERIAL, ACARREOS DENTRO DE LA OBRA, LIMPIEZAS.	M3	8.76	19.18	16.38	2.80	10.42	\$352.00	\$985.60
21	CONSTRUCCION DE TOMA DOMICILIARIA DE LONGITUD PROMEDIO 1.00 M, (NOMINAL) A BASE DE TUBO KITEC DE 1/2" AZUL, CONECTORES PHILMAC MACHO Y HEMBRA, ABRAZADERA DE PVC DE 3" X 1/2", TAPON HEMBRA, INCLUYE: ENCAMISADO CON POLIDUCTO ELECTRICO DE 1 1/2", PRUEBAS, SUMINISTROS, ACARREOS LOCALES, MANO DE OBRA, TRABAJO TERMINADO.	pieza	25.00	34.00	29.00	5.00	9.00	\$735.18	\$3,675.90
22	CONSTRUCCION DE TOMA DOMICILIARIA A BASE DE TUBO KITEC DE 1/2" AZUL INCLUYE: ENCAMISADO CON POLIDUCTO ELECTRICO DE 1 1/2", PRUEBAS, SUMINISTROS, LOCALIZACION CON VARILLA EN PREDIO, ACARREOS LOCALES, MANO DE OBRA, TRABAJO TERMINADO.	m	106.53	154.00	131.50	22.50	47.47	\$110.65	\$2,489.63
								Total Partida	\$8,547.57
PARTIDA: GUARNICIONES, BANQUETAS Y PAVIMENTO									
23	PAVIMENTO HIDRÁULICO A BASE DE CONCRETO PREMEZCLADO MR-38 KG/CM2, T.M.A. 1 1/2" RR 7 DÍAS, GRAVA TRITURADA, REVENIMIENTO DE 10 +- 2 CMS. FRAGUADO NORMAL, DE 16 CMS. DE ESPESOR, INC: CIMBRADO, COLADO, VIBRADO, DESCIMBRADO, REGLEADO, ACABADO RAYADO CON CEPILLO DE CERDAS DE ALUMINIO, CON DOBLADOR, CORTE CON DISCO, CALAFATEO CON BACK ROAD (COLA DE RATA), SELLADOR ELASTOMERICO, JUNTAS CONSTRUCTIVAS CON CELOTEX DE 1/2", CURADO CON MEMBRANA QUIMICA BASE AGUA, Y TODO LO NECESARIO PARA SU CORRECTA COLOCACIÓN. DE ACUERDO A PROYECTO.	M2	279.33	211.39	123.36	88.03		\$660.73	\$58,164.06
25	LIMPIEZA FINAL, INCLUYE: BARRIDO CON AGUA, MATERIALES, EQUIPO, RETIRO DE MATERIAL FUERA DE LA OBRA, MANO DE OBRA, TRABAJO TERMINADO.	M2	226.07	211.39	123.36	88.03		\$13.11	\$1,154.07
								Total Partida	\$59,318.13
								Total Grupo	\$94,825.73
								Total Presupuestado	\$94,825.73
								Ajuste de Costos	\$0.00
								Total	\$94,825.73

MUNICIPIO DE
SAN FRANCISCO DE LOS ROMO

LM4 POZOS Y CONSTRUCCION, S.A. DE C.V. (LPC111129NM3)

2022

Contratista

OPERADO
OBRA INFRA ESTRUCTURA
SOCIAL MUNICIPAL

INGENIERO CARLOS ARMANDO CHÁVEZ GARCÍA
(CAGC9207139Q5)
SUPERVISOR



Administración de
SAN FRANCISCO DE LOS ROMO
1911 - 1923

DIRECCIÓN DE OBRAS PUBLICAS DEL MUNICIPIO DE SAN FRANCISCO DE LOS ROMO
RESUMEN DE ESTIMACION

FECHA : 21 de octubre de 2022

NOMBRE DE LA OBRA : **REHABILITACIÓN DE RED DE AGUA POTABLE CALLE GUATEMALA ENTRE LA CALLE JOSÉ MARÍA CHÁVEZ Y AVENIDA CRISTOBAL COLÓN**
No. DE CONTRATO Y OBRA : FISMDF 003-017/2022 no. obra FISMDF 003/2022
IMPORTE DE CONTRATO : \$483,693.15 (CUATROCIENTOS OCHENTA Y TRES MIL SEISCIENTOS NOVENTA Y TRES PESOS.15 /MN)
FECHA DE INICIO REAL : 19 de agosto de 2022
FECHA DE INICIO VIGENTE (REPROGRAMACION SEGÚN ANTIPOJO): _____
PLAZO DEL CONTRATO : 60 DIAS SESENTA DIAS 17 de octubre de 2022
FECHA DE TERMINO VIGENTE : 17 de octubre de 2022 FECHA DE TERMINO REAL : _____

No. DE ESTIMACION : ESTIMACION ORDINARIA

PERIODO DEL : 03.oct.22 AL 17.oct.22
AVANCE FISICO _____
AVANCE FINANCIERO _____

No.	DESCRIPCIÓN	U.M.	VOLUMEN				PU.	IMPORTE					
			CONTRATADO	ACTUAL	ACUMULADO	EXCEDENTE		CONTRATADO	ACTUAL	ACUMULADO	EXCEDENTE	TOTAL	
RED DE AGUA POTABLE												TOTAL DE PARTIDA	\$ 24,870.99
1	SONDEO PARA LOCALIZACIÓN DE REDES HIDRÁULICAS, SANITARIAS, TELEFÓNICAS Y/O ELÉCTRICAS EXISTENTES. INCLUYE: MANO DE OBRA, HERRAMIENTA Y EQUIPO, TRABAJO TERMINADO.	SONDEO	2.00	1.00			\$ 581.07	\$ 1,162.14	\$ 581.07	\$ -	\$ -	\$ 581.07	
2	LIMPIA, TRAZO Y NIVELACIÓN DEL TERRENO CON EQUIPO TOPOGRÁFICO. INCLUYE: EQUIPO TOPOGRÁFICO NECESARIO, SEÑALIZACIÓN DEL BANCO Y PUNTOS QUE SE REQUIERAN EN LA NIVELACIÓN, RENIVELACIONES NECESARIAS, MANTENIMIENTO DE NIVELES, LIMPIEZAS GRUESAS.	M	241.41	4.00			\$ 10.48	\$ 2,529.98	\$ 41.92	\$ -	\$ -	\$ 41.92	
3	CORTE CON DISCO DIAMANTADO DE 14" EN PAVIMENTO Y/O BANQUETA EXISTENTE (HASTA 8.00 cm. DE PROFUNDIDAD). INCLUYE: TRAZO, EQUIPO Y OPERACION, LIMPIEZAS.	M	466.42	58.00			\$ 27.80	\$ 12,873.19	\$ 1,600.80	\$ -	\$ -	\$ 1,600.80	
4	DEMOLICION A MAQUINA DE PAVIMENTO (CONCRETO, ASFALTO Y/O EMPEDRADO) EXISTENTE Y/O BANQUETA (DE HASTA 15 cm DE ESPESOR PROMEDIO). INCLUYE: ACARREOS DENTRO DE LA OBRA (PRIMERA ESTACION), LIMPIEZAS.	M3	24.49	2.61			\$ 360.97	\$ 8,840.16	\$ 942.13	\$ -	\$ -	\$ 942.13	
5	EXCAVACIÓN DE ZANJA POR MEDIOS MECÁNICOS EN TERRENO TIPO II. INCLUYE: AFINE CON MAQUINA, MANO DE OBRA Y MATERIALES REQUERIDOS, ACARREOS DENTRO DE LA OBRA, CARGO DIRECTO POR EL COSTO DE MANO DE OBRA Y MATERIALES REQUERIDOS, EQUIPO DE SEGURIDAD, DEPRECIACION, CUALQUIER ALTURA, HERRAMIENTA Y EQUIPO NECESARIO PARA LA CORRECTA EJECUCION, LIMPIEZAS, TRABAJO TERMINADO.	M3	165.25	11.31			\$ 79.64	\$ 13,160.51	\$ 900.73	\$ -	\$ -	\$ 900.73	
6	CARGA Y ACARREO EN CAMION AL TIRADERO OFICIAL DE MATERIAL MIXTO AL TIRADERO OFICIAL, ZONA URBANA, SUBURBANA, TERRACERIAS, ETC. (CARGA MECANICA) MEDIDO COMPACTO.	M3	189.74	13.92			\$ 39.87	\$ 7,564.93	\$ 554.99	\$ -	\$ -	\$ 554.99	
7	ACARREO DE MATERIAL PRODUCTO DE EXCAVACIÓN Y/O DEMOLICIÓN EN CAMIÓN DE VOLTEO A KILOMETROS SUBSECUENTES AL TIRADERO OFICIAL AUTORIZADO MÁS CERCANO, VOLUMEN MEDIDO COMPACTO.	M3/KM	758.96	55.68			\$ 14.96	\$ 11,354.04	\$ 832.97	\$ -	\$ -	\$ 832.97	
8	PLANTILLA CON ARENA CON UN ESPESOR DE 10 CM. INCLUYE: ACOMODADO Y COMPACTADO ASI COMO ACARREO LIBRE A UNA DISTANCIA DE 20 MTS, FOJADO LA CONCHA PARA ACENTAMIENTO DE CAMPANA.	M3	17.11	2.90			\$ 672.84	\$ 11,512.29	\$ 1,951.24	\$ -	\$ -	\$ 1,951.24	
9	RELLENO DE TEPETATE COMPACTADO AL 90% DE SU PVSM CON BAILARINA EN CAPAS DE HASTA 20 cm. DE ESPESOR. INCLUYE: SUMINISTRO DE TEPETATE, AGUA LE NECESARIA, MEDIDO COMPACTO, SELECCIÓN DEL MATERIAL, TENIDO, PAPEADO DE MATERIAL, ACARREOS DENTRO DE LA OBRA, LIMPIEZAS.	M3	129.51	6.09			\$ 375.10	\$ 48,579.20	\$ 2,284.36	\$ -	\$ -	\$ 2,284.36	

MUNICIPIO DE
SAN FRANCISCO DE LOS ROMO

2022
OPERADO
OBRA INFRA ESTRUCTURA
SOCIAL MUNICIPAL



**DIRECCIÓN DE OBRAS PUBLICAS DEL MUNICIPIO DE SAN FRANCISCO DE LOS ROMO
RESUMEN DE ESTIMACION**

FECHA : 21 de octubre de 2022

NOMBRE DE LA OBRA : **REHABILITACIÓN DE RED DE AGUA POTABLE CALLE GUATEMALA ENTRE LA CALLE JOSÉ MARÍA CHÁVEZ Y AVENIDA CRISTOBAL COLÓN**
 No. DE CONTRATO Y OBRA : FISMDF 003-017/2022 no. obra FISMDF 003/2022
 IMPORTE DE CONTRATO : \$483,693.15 (CUATROCIENTOS OCHENTA Y TRES MIL SEISCIENTOS NOVENTA Y TRES PESOS.15 /MN)
 FECHA DE INICIO REAL : 19 de agosto de 2022
 FECHA DE INICIO VIGENTE (REPROGRAMACION SEGÚN ANTICIPO) : 17 de octubre de 2022
 PLAZO DEL CONTRATO : 60 DIAS SESENTA DIAS
 FECHA DE TERMINO VIGENTE : 17 de octubre de 2022 FECHA DE TERMINO REAL : _____

No. DE ESTIMACION : ESTIMACION : ORDINARIA

PERIODO DEL : 03.oct.22 AL 17.oct.22
 AVANCE FISICO _____
 AVANCE FINANCIERO _____

No.	DESCRIPCIÓN	U.M.	VOLUMEN				PU.	IMPORTES				
			CONTRATADO	ACTUAL	ACUMULADO	EXCEDENTE		CONTRATADO	ACTUAL	ACUMULADO	EXCEDENTE	TOTAL
10	RELLENO DE TEPETATE COMPACTADO AL 95% DE SU PVSM CON BAILARINA EN CAPAS DE HASTA 20 cm. DE ESPESOR. INCLUYE: SUMINISTRO DE TEPETATE, AGUA LE NECESARIA, MEDIDO COMPACTO, SELECCIÓN DEL MATERIAL, TENIDO, PAPEADO DE MATERIAL, ACARREOS DENTRO DE LA OBRA, LIMPIEZAS.	M3	32.65	8.12			\$ 381.18	\$ 12,445.53	\$ 3,095.18	\$ -	\$ -	\$ 3,095.18
11	SUMINISTRO E INSTALACION DE RED HIDRAULICA DE PVC RD-28 DE 3" DE DIAMETRO INCLUYE: PRUEBA HIDROSTÁTICA, TUBERIA RD 26 DE 3", EMPAQUES, LUBRICANTES, MANO DE OBRA, CORTES, DESPERDICIOS, MANO DE OBRA, EQUIPO DE SEGURIDAD Y TODO LO NECESARIO PARA SU CORRECTA EJECUCION	M	244.41	58.00			\$ 203.20	\$ 49,664.11	\$ 11,785.60	\$ -	\$ -	\$ 11,785.60
TOMAS DOMICILIARIAS											TOTAL DE PARTIDA \$ 20,838.81	
12	LIMPIA, TRAZO Y NIVELACIÓN DEL TERRENO CON EQUIPO TOPOGRÁFICO. INCLUYE: EQUIPO TOPGRÁFICO NECESARIO, SEÑALIZACIÓN DEL BANCO Y PUNTOS QUE SE REQUIERAN EN LA NIVELACIÓN, RENIVELACIONES NECESARIAS, MANTENIMIENTO DE NIVELES, LIMPIEZAS GRUESAS.	M	131.53	0.00			\$ 10.48	\$ 1,378.43	\$ -	\$ -	\$ -	\$ -
13	CORTE CON DISCO DIAMANTADO DE 14" EN PAVIMENTO Y/O BANQUETA EXISTENTE (HASTA 8.00 cm. DE PROFUNDIDAD). INCLUYE:TRAZO, EQUIPO Y OPERACION, LIMPIEZAS.	M	169.87	24.00			\$ 27.60	\$ 4,688.41	\$ 662.40	\$ -	\$ -	\$ 662.40
14	DEMOLICION A MAQUINA DE PAVIMENTO (CONCRETO, ASFALTO Y/O EMPEDRADO) EXISTENTE Y/O BANQUETA (DE HASTA 15 cm DE ESPESOR PROMEDIO). INCLUYE: ACARREOS DENTRO DE LA OBRA (PRIMERA ESTACION), LIMPIEZAS.	M3	7.69	0.00			\$ 360.97	\$ 2,775.86	\$ -	\$ -	\$ -	\$ -
15	EXCAVACIÓN DE ZANJA POR MEDIOS MECÁNICOS EN TERRENO TIPO II. INCLUYE: AFINE CON MAQUINA, MANO DE OBRA Y MATERIALES REQUERIDOS, ACARREOS DENTRO DE LA OBRA, CARGO DIRECTO POR EL COSTO DE MANO DE OBRA Y MATERIALES REQUERIDOS, EQUIPO DE SEGURIDAD, DEPRECIACION, CUALQUIER ALTURA, HERRAMIENTA Y EQUIPO NECESARIO PARA LA CORRECTA EJECUCION, LIMPIEZAS, TRABAJO TERMINADO.	M3	22.77	3.90			\$ 79.84	\$ 1,813.40	\$ 310.60	\$ -	\$ -	\$ 310.60
16	EXCAVACIÓN A MANO EN MATERIAL TIPO II 0.00 A 2.00 m DE PROFUNDIDAD, INCLUYE: AFINE DE FONDO Y TALUDES, TRASPALCOS, ACARREOS A MAQUINA O A MANO HASTA PRIMERA ESTACIÓN 20 MTS, MEDIDO COMPACTO, COMPACTACIÓN DE LA BASE POR MEDIOS MECÁNICOS, TRABAJO TERMINADO.	M3	7.71	0.00			\$ 367.64	\$ 2,833.73	\$ -	\$ -	\$ -	\$ -
17	CARGA Y ACARREO EN CAMION AL TIRADERO OFICIAL DE MATERIAL MIXTO AL TIRADERO OFICIAL, ZONA URBANA, SUBURBANA, TERRACERIAS, ETC. (CARGA MECANICA) MEDIDO COMPACTO.	M3	38.17	11.52			\$ 39.87	\$ 1,521.84	\$ 459.30	\$ -	\$ -	\$ 459.30

**MUNICIPIO DE
SAN FRANCISCO DE LOS ROMO
2022
OPERADO
OBRA INFRA ESTRUCTURA
SOCIAL MUNICIPAL**



MUNICIPIO DE SAN FRANCISCO DE LOS ROMO

DIRECCIÓN DE OBRAS PUBLICAS DEL MUNICIPIO DE SAN FRANCISCO DE LOS ROMO RESUMEN DE ESTIMACION

FECHA : 21 de octubre de 2022

NOMBRE DE LA OBRA : **REHABILITACIÓN DE RED DE AGUA POTABLE CALLE GUATEMALA ENTRE LA CALLE JOSÉ MARÍA CHÁVEZ Y AVENIDA CRISTOBAL COLÓN**

No. DE CONTRATO Y OBRA : **FISMDF 003-017/2022** no. obra **FISMDF 003/2022**

IMPORTE DE CONTRATO : **\$483,693.15 (CUATROCIENTOS OCHENTA Y TRES MIL SEISCIENTOS NOVENTA Y TRES PESOS.15 /MN)**

FECHA DE INICIO REAL : **19 de agosto de 2022**

FECHA DE INICIO VIGENTE (REPROGRAMACIÓN SEGÚN ANTICIPO) : **17 de octubre de 2022**

PLAZO DEL CONTRATO : **60 DIAS SESENTA DIAS**

FECHA DE TERMINO VIGENTE : **17 de octubre de 2022** FECHA DE TERMINO REAL :

No. DE ESTIMACION : **ESTIMACION ORDINARIA**

PERIODO DEL : **03.oct.22** AL **17.oct.22**

AVANCE FISICO

AVANCE FINANCIERO

No.	DESCRIPCION	U.M.	VOLUMEN				PU.	IMPORTES					
			CONTRATADO	ACTUAL	ACUMULADO	EXCEDENTE		CONTRATADO	ACTUAL	ACUMULADO	EXCEDENTE	TOTAL	
18	ACARREO DE MATERIAL PRODUCTO DE EXCAVACIÓN Y/O DEMOLICIÓN EN CAMIÓN DE VOLTEO A KILOMETROS SUBSECUENTES AL TIRADERO OFICIAL AUTORIZADO MÁS CERCANO, VOLUMEN MEDIDO COMPACTO.	M3/KM	152.68	46.08			\$ 14.96	\$ 2,284.09	\$ 689.36	\$ -	\$ -	\$ 689.36	
19	RELLENO DE TEPETATE COMPACTADO AL 90% DE SU PVSM CON BAILARINA EN CAPAS DE HASTA 20 cm. DE ESPESOR. INCLUYE: SUMINISTRO DE TEPETATE, AGUA LE NECESARIA, MEDIDO COMPACTO, SELECCIÓN DEL MATERIAL, TENIDO, PAPEADO DE MATERIAL, ACARREOS DENTRO DE LA OBRA, LIMPIEZAS.	M3	21.72	11.52			\$ 375.10	\$ 8,147.17	\$ 4,321.15	\$ -	\$ -	\$ 4,321.15	
20	RELLENO DE TEPETATE COMPACTADO AL 95% DE SU PVSM CON BAILARINA EN CAPAS DE HASTA 20 cm. DE ESPESOR. INCLUYE: SUMINISTRO DE TEPETATE, AGUA LE NECESARIA, MEDIDO COMPACTO, SELECCIÓN DEL MATERIAL, TENIDO, PAPEADO DE MATERIAL, ACARREOS DENTRO DE LA OBRA, LIMPIEZAS.	M3	8.76	2.88			\$ 381.18	\$ 3,339.14	\$ 1,097.80	\$ -	\$ -	\$ 1,097.80	
21	CONSTRUCCION DE TOMA DOMICILIARIA DE LONGITUD PROMEDIO 1M, (NOMINAL) A BASE DE TUBO KITEC DE 1/2" AZUL, CONECTORES PHILMAC MACHO Y HEMBRA, ABRAZADERA DE PVC DE 3" X 1/2", TAPON HEMBRA, INCLUYE: ENCAMISADO CON POLIDUCTO ELECTRICO DE 1 1/2", PRUEBAS, SUMINISTROS, ACARREOS LOCALES, MANO DE OBRA, TRABAJO TERMINADO	PIEZA	25.00	10.00			\$ 807.15	\$ 20,178.75	\$ 8,071.50	\$ -	\$ -	\$ 8,071.50	
22	CONSTRUCCION DE TOMA DOMICILIARIA A BASE DE TUBO KITEC DE 1/2" AZUL INCLUYE: ENCAMISADO CON POLIDUCTO ELECTRICO DE 1 1/2", PRUEBAS, SUMINISTROS, LOCALIZACION CON VARILLA EN PREDIO, ACARREOS LOCALES, MANO DE OBRA, TRABAJO TERMINADO	M	106.53	45.00			\$ 111.70	\$ 11,899.40	\$ 5,026.50	\$ -	\$ -	\$ 5,026.50	
GUARNICIONES, BANQUETAS Y PAVIMENTO										TOTAL DE PARTIDA \$			79,409.81
23	PAVIMENTO HIDRÁULICO A BASE DE CONCRETO PREMEZCLADO MR 38 KG/CM2, T.M.A. 1 1/2" RR 7 DÍAS, GRAVA TRITURADA, REVENIMIENTO DE 10 +- 2 CMS. FRAGUADO NORMAL, DE 16 CMS. DE ESPESOR, INC: CIMBRADO, COLADO, VIBRADO, DESCIMBRADO, REGLEADO, ACABADO RAYADO CON CEPILLO DE CERDAS DE ALUMINIO, CON DOBLADOR, CORTE CON DISCO, CALAFATEO CON BACK ROAD (COLA DE RATA), SELLADOR ELASTOMERICO, JUNTAS CONSTRUCTIVAS CON CELOTEX DE 1/2", CURADO CON MEMBRANA QUIMICA BASE AGUA, Y TODO LO NECESARIO PARA SU CORRECTA COLOCACIÓN. DE ACUERDO A PROYECTO.	M2	279.33	126.02			\$ 616.55	\$ 172,220.91	\$ 77,698.25	\$ -	\$ -	\$ 77,698.25	

MUNICIPIO DE
SAN FRANCISCO DE LOS ROMO
2022

OPERADO
OBRA INFRA ESTRUCTURA
SOCIAL MUNICIPAL



SAN FRANCISCO DE LOS ROMO

DIRECCIÓN DE OBRAS PUBLICAS DEL MUNICIPIO DE SAN FRANCISCO DE LOS ROMO
RESUMEN DE ESTIMACION

FECHA : 21 de octubre de 2022

NOMBRE DE LA OBRA : REHABILITACIÓN DE RED DE AGUA POTABLE CALLE GUATEMALA ENTRE LA CALLE JOSÉ MARÍA CHÁVEZ Y AVENIDA CRISTOBAL COLÓN
No. DE CONTRATO Y OBRA : FIS MDF 003-017/2022 no. obra FIS MDF 003/2022
IMPORTE DE CONTRATO : \$483,893.15 (CUATROCIENTOS OCHENTA Y TRES MIL SEISCIENTOS NOVENTA Y TRES PESOS.15 /MN)
FECHA DE INICIO REAL : 19 de agosto de 2022
FECHA DE INICIO VIGENTE (REPROGRAMACION SEGUN ANTICIPO): 17 de octubre de 2022
PLAZO DEL CONTRATO : 60 DIAS SESENTA DIAS
FECHA DE TERMINO VIGENTE : 17 de octubre de 2022 FECHA DE TERMINO REAL :

No. DE ESTIMACION : ESTIMACION / ORDINARIA

PERIODO DEL : 03.oct.22 AL 17.oct.22

AVANCE FISICO

AVANCE FINANCIERO

No.	DESCRIPCION	U.M.	VOLÚMEN				PU.	IMPORTES				
			CONTRATADO	ACTUAL	ACUMULADO	EXCEDENTE		CONTRATADO	ACTUAL	ACUMULADO	EXCEDENTE	TOTAL
24	GUARNICIÓN DE 15X20X40 CM DE CONCRETO HECHO EN OBRA F'C=150 KG/CM2, INCLUYE: MATERIALES, MANO DE OBRA, CIMBRA Y DESCIBRADO, TRABAJO TERMINADO	M	3.00	0.00			\$ 379.87	\$ 1,139.81	\$ -	\$ -	\$ -	\$ -
25	LIMPIEZA FINAL , INCLUYE: BARRIDO CON AGUA , MATERIALES, EQUIPO, RETIRO DE MATERIAL FUERA DE LA OBRA, MANO DE OBRA, TRABAJO TERMINADO.	M2	226.07	126.02			\$ 13.58	\$ 3,070.03	\$ 1,711.37	\$ -	\$ -	\$ 1,711.37

CONTRATADO

SUB-TOTAL	\$ 416,976.86
16 % IVA	\$ 66,716.30
TOTAL	\$ 483,693.15

PRESENTE ESTIMACION

SUB-TOTAL	\$ 124,619.21
16 % IVA	\$ 19,939.07
TOTAL	\$ 144,558.28

OBSERVACIONES:

NOMBRE Y FIRMA
Residente de Obra
Nombre del Contratista

ING. CARLOS ARMANDO CHAVEZ GARCIA
Residente de Supervisión

Jefe Departamento de Supervisión
Dirección de Obras Públicas del Municipio de San Francisco de los Romo

Dirección de Obras Públicas del Municipio de San Francisco de los Romo

MUNICIPIO DE
SAN FRANCISCO DE LOS ROMO

-- 2022

OPERADO
OBRA INFRA ESTRUCTURA
SOCIAL MUNICIPAL

NUMEROS GENERADORES

NO. DE OBRA: FIS MDF 003/2022
 NO. DE CONTRATO: FIS MDF 003-017/2022
 DESCRIPCIÓN: REHABILITACIÓN DE RED DE AGUA POTABLE CALLE GUATEMALA ENTRE LA CALLE JOSÉ MARÍA CHÁVEZ Y AVENIDA CRISTOBAL COLÓN
 UBICACIÓN: SAN FRANCISCO DE LOS ROMO AGUASCALIENTES

E S T I M A C I O N NO. 03 ORDINARIA

No.	CONCEPTO	UNIDAD	LOCALIZACION			LARGO	ANCHO	ALTO	PZAS	RESULTADO	TOTAL	CROQUIS	FOTOGRAFIA
			EJE	TRAMO	TIPO								
3	CORTE CON DISCO DIAMANTADO DE 14" EN PAVIMENTO Y/O BANQUETA EXISTENTE (HASTA 8.00 cm. DE PROFUNDIDAD). INCLUYE: TRAZO, EQUIPO Y OPERACION, LIMPIEZAS.	M		04 NORTE		58.00 57.75				1	58.00 57.75		ANEXO

OBSERVACIONES :

MUNICIPIO DE
SAN FRANCISCO DE LOS ROMO
2022
OPERADO
OBRA INFRA ESTRUCTURA
SOCIAL MUNICIPAL

RESIDENTE DE OBRA
ADRIAN MORONES FONSECA
LM4 POZOS Y CONSTRUCCION

RESIDENTE DE SUPERVISION
Ing. Carlos Armando Chavez Garcia
Dir. Obras Publicas

NUMEROS GENERADORES

ANEXO

NO. DE OBRA: FISMDF 003/2022
 NO. DE CONTRATO: FISMDF 003-017/2022
 DESCRIPCIÓN: REHABILITACION DE RED DE AGUA POTABLE CALLE GUATEMALA ENTRE LA CALLE JOSÉ MARÍA CHÁVEZ Y AVENIDA CRISTOBAL COLÓN
 UBICACIÓN: SAN FRANCISCO DE LOS ROMO AGUASCALIENTES

ESTIMACION NO. 04 ORDINARIA

No. CROQUIS

3 CORTE CON DISCO DIAMANTADO DE 14" EN PAVIMENTO Y/O BANQUETA EXISTENTE (HASTA 8.00 cm. DE PROFUNDIDAD). INCLUYE:TRAZO, EQUIPO Y OPERACION, LIMPIEZAS.

PONER CLOQUIS DE PLANTA, COTAS LEGIBLES

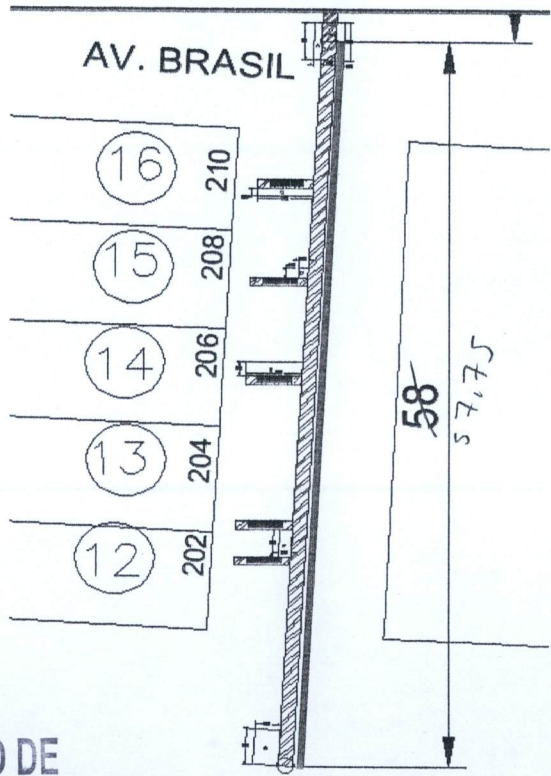
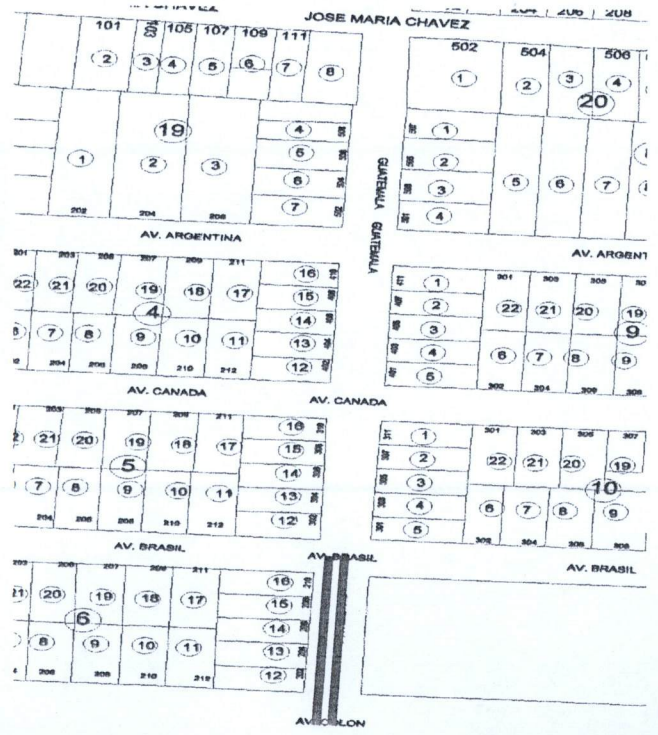

OBSERVACIONES :

RESIDENTE DE OBRA
 ADRIAN MORONES FONSECA
 LM4 POZOS Y CONSTRUCCION

MUNICIPIO DE
 SAN FRANCISCO DE LOS ROMO
 2022
OPERACION
 OBRA INFRA ESTRUCTURA
 SOCIAL MUNICIPAL

RESIDENTE DE SUPERVISION
 Ing. Carlos Armando Chavez Garcia
 Dir. Obras Publicas

NO. DE OBRA: FIS MDF 003/2022
 NO. DE CONTRATO: FIS MDF 003-017/2022
 DESCRIPCIÓN: REHABILITACIÓN DE RED DE AGUA POTABLE CALLE GUATEMALA ENTRE LA CALLE JOSÉ MARÍA CHÁVEZ Y AVENIDA CRISTOBAL COLÓN
 UBICACIÓN: SAN FRANCISCO DE LOS ROMO AGUASCALIENTES

NUMEROS GENERADORES

ANEXO

ESTIMACION NO. 04 ORDINARIA

FOTOGRAFIAS

3 CORTE CON DISCO DIAMANTADO DE 14" EN PAVIMENTO Y/O BANQUETA EXISTENTE (HASTA 8.00 cm. DE PROFUNDIDAD). INCLUYE:TRAZO, EQUIPO Y OPERACION, LIMPIEZAS.

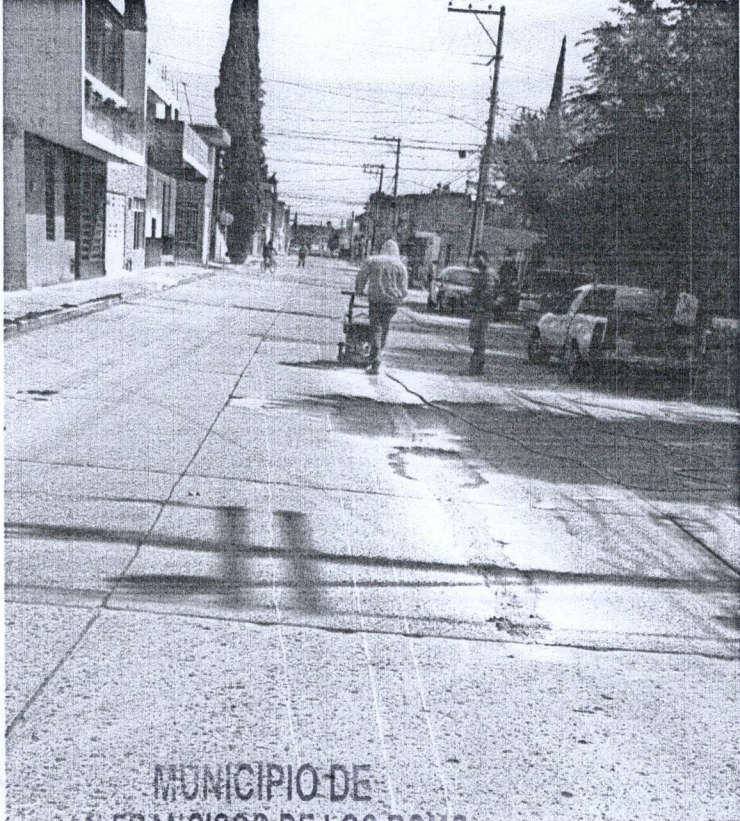

MUNICIPIO DE
SAN FRANCISCO DE LOS ROMO

OBSERVACIONES :
 -- 2022

RESIDENTE DE OBRA
 ADRIAN MORONES FONSECA
 LM4 POZOS Y CONSTRUCCION

OPERADO
 OBRA INFRA ESTRUCTURA
 SOCIAL MUNICIPAL

RESIDENTE DE SUPERVISION
 Ing. Carlos Armando Chavez Garcia
 Dir. Obras Publicas



NUMEROS GENERADORES

NO. DE OBRA:	FISMDF 003/2022
NO. DE CONTRATO:	FISMDF 003-017/2022
DESCRIPCIÓN:	REHABILITACIÓN DE RED DE AGUA POTABLE CALLE GUATEMALA ENTRE LA CALLE JOSÉ MARÍA CHÁVEZ Y AVENIDA CRISTÓBAL COLÓN
UBICACIÓN:	SAN FRANCISCO DE LOS ROMO AGUASCALIENTES



E S T I M A C I O N NO. 04 ORDINARIA

No.	CONCEPTO	UNIDAD	LOCALIZACION			LARGO	ANCHO PROMEDIO	ALTO	PZAS	RESULTADO	TOTAL	CROQUIS	FOTOGRAFIA
			EJE	TRAMO	TIPO								
4	DEMOLICION A MAQUINA DE PAVIMENTO (CONCRETO, ASFALTO Y/O EMPEDRADO) EXISTENTE Y/O BANQUETA (DE HASTA 15 cm DE ESPESOR PROMEDIO). INCLUYE: ACARREOS DENTRO DE LA OBRA (PRIMERA ESTACION), LIMPIEZAS.	M3		04 NORTE		59.00 57,75	0.30	0.15	1	-2.61	-2.61 2.60	ANEXO	

MUNICIPIO DE
SAN FRANCISCO DE LOS ROMO

OBSERVACIONES : -- 2022

RESIDENTE DE OBRA
ADRIAN MÓRONES FONSECA
IM4 POZOS Y CONSTRUCCION

OPERADO
OBRA INFRA ESTRUCTURA
SOCIAL MUNICIPAL

RESIDENTE DE SUPERVISION
Ing. Carlos Armando Chavez Garcia
Dir. Obras Publicas

NO. DE OBRA: FIS MDF 003/2022
 NO. DE CONTRATO: FIS MDF 003-017/2022
 DESCRIPCIÓN: REHABILITACION DE RED DE AGUA POTABLE CALLE GUATEMALA ENTRE LA CALLE JOSÉ MARÍA CHÁVEZ Y AVENIDA CRISTOBAL COLÓN
 UBICACIÓN: SAN FRANCISCO DE LOS ROMO AGUASCALIENTES

NUMEROS GENERADORES

ANEXO

ESTIMACION NO. 04 ORDINARIA

No.

CROQUIS

4 DEMOLICION A MAQUINA DE PAVIMENTO (CONCRETO, ASFALTO Y/O EMPEDRADO) EXISTENTE Y/O BANQUETA (DE HASTA 15 cm DE ESPESOR PROMEDIO). INCLUYE: ACARREOS DENTRO DE LA OBRA (PRIMERA ESTACION), LIMPIEZAS. PONER CLOQUIS DE PLANTA, COTAS LEGIBLES

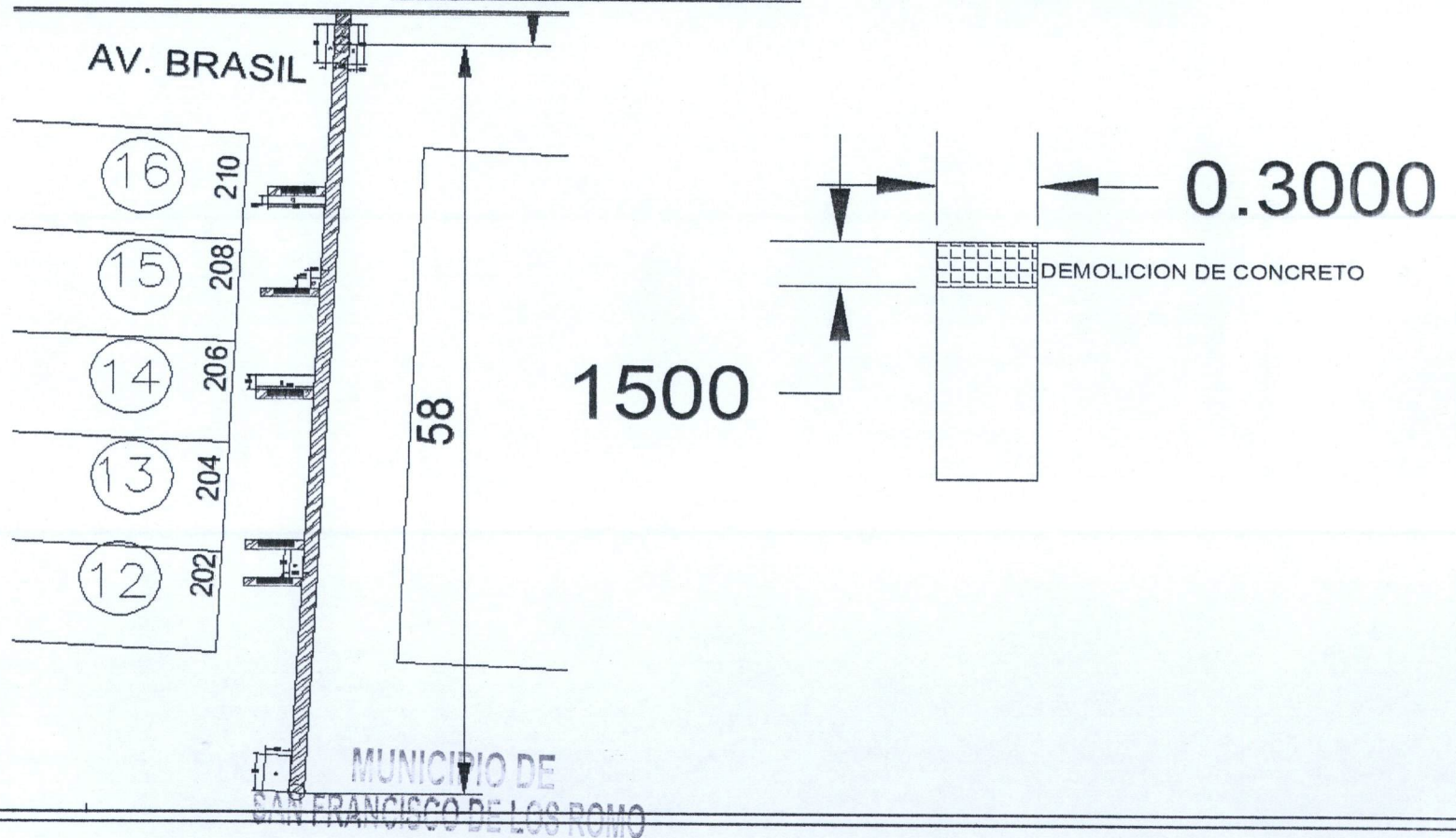

OBSERVACIONES :

RESIDENTE DE OBRA
 ADRIAN MORONES FONSECA
 LM4 POZOS Y CONSTRUCCION

OPERADO
 OBRA INFRA ESTRUCTURA
 SOCIAL MUNICIPAL

RESIDENTE DE SUPERVISION
 Ing. Carlos Armando Chavez Garcia
 Dir. Obras Publicas

NO. DE OBRA:	FISMDF 003/2022
NO. DE CONTRATO:	FISMDF 003-017/2022
DESCRIPCIÓN:	REHABILITACIÓN DE RED DE AGUA POTABLE CALLE GUATEMALA ENTRE LA CALLE JOSÉ MARÍA CHÁVEZ Y AVENIDA CRISTOBAL COLÓN
UBICACIÓN:	SAN FRANCISCO DE LOS ROMO AGUASCALIENTES

NUMEROS GENERADORES

ANEXO

E S T I M A C I O N N O . 0 4 O R D I N A R I A

No.

F O T O G R A F I A S

4 DEMOLICION A MAQUINA DE PAVIMENTO (CONCRETO, ASFALTO Y/O EMPEDRADO) EXISTENTE Y/O BANQUETA (DE HASTA 15 cm DE ESPESOR PROMEDIO). INCLUYE: ACARREOS DENTRO DE LA OBRA (PRIMERA ESTACION), LIMPIEZAS.



MUNICIPIO DE
SAN FRANCISCO DE LOS ROMO

OBSERVACIONES :

RESIDENTE DE OBRA
ADRIAN MORONES FONSECA
LM4 POZOS Y CONSTRUCCION

2022
OPERADO
OBRA INFRA ESTRUCTURA
SOCIAL MUNICIPAL

RESIDENTE DE SUPERVISION
Ing. Carlos Armando Chavez Garcia
Dir. Obras Publicas

NUMEROS GENERADORES

NO. DE OBRA:	FISMDF 003/2022
NO. DE CONTRATO:	FISMDF 003-017/2022
DESCRIPCIÓN:	REHABILITACIÓN DE RED DE AGUA POTABLE CALLE GUATEMALA ENTRE LA CALLE JOSÉ MARÍA CHÁVEZ Y AVENIDA CRISTOBAL COLÓN
UBICACIÓN:	SAN FRANCISCO DE LOS ROMO AGUASCALIENTES

E S T I M A C I O N N O. 04 ORDINARIA

No.	CONCEPTO	UNIDAD	LOCALIZACION			LARGO	ANCHO PROMEDIO	ALTO	PZAS	RESULTADO	TOTAL	CROQUIS	FOTOGRAFIA
			EJE	TRAMO	TIPO								
5	EXCAVACIÓN DE ZANJA POR MEDIOS MECÁNICOS EN TERRENO TIPO II. INCLUYE: AFINE CON MAQUINA, MANO DE OBRA Y MATERIALES REQUERIDOS, ACARREOS DENTRO DE LA OBRA, CARGO DIRECTO POR EL COSTO DE MANO DE OBRA Y MATERIALES REQUERIDOS, EQUIPO DE SEGURIDAD, DEPRECIACION, CUALQUIER ALTURA, HERRAMIENTA Y EQUIPO NECESARIO PARA LA CORRECTA EJECUCION, LIMPIEZAS, TRABAJO TERMINADO.	M3		04 NORTE		58.00 57.75	0.30	1.60	1	27.72	27.72	ANEXO	

OBSERVACIONES :

-- 2022

OPERADO
CDRA INFRA ESTRUCTURA SOCIAL MUNICIPAL

RESIDENTE DE OBRA
ADRIAN MORONES-PONSECA
LM4 POZOS Y CONSTRUCCIÓN

RESIDENTE DE SUPERVISION
Ing. Carlos Armando Chavez Garcia
Dir. Obras Publicas

NO. DE OBRA: FIS MDF 003/2022
 NO. DE CONTRATO: FIS MDF 003-017/2022
 DESCRIPCIÓN: REHABILITACION DE RED DE AGUA POTABLE CALLE GUATEMALA ENTRE LA CALLE JOSÉ MARÍA CHÁVEZ Y AVENIDA CRISTOBAL COLÓN
 UBICACIÓN: SAN FRANCISCO DE LOS ROMO AGUASCALIENTES

NUMEROS GENERADORES

ANEXO

E S T I M A C I O N N O . 04 ORDINARIA

No.

CROQUIS

5 EXCAVACIÓN DE ZANJA POR MEDIOS MECÁNICOS EN TERRENO TIPO II. INCLUYE: AFINE CON MAQUINA, MANO DE OBRA Y MATERIALES REQUERIDOS, ACARREOS DENTRO DE LA OBRA, CARGO DIRECTO POR EL COSTO DE MANO DE OBRA Y MATERIALES REQUERIDOS, EQUIPO DE SEGURIDAD, DEPRECIACION, CUALQUIER ALTURA, HERRAMIENTA Y EQUIPO NECESARIO PARA LA CORRECTA EJECUCION, LIMPIEZAS, TRABAJO TERMINADO.

PONER CROQUIS DE PLANTA, COTAS LEGIBLES

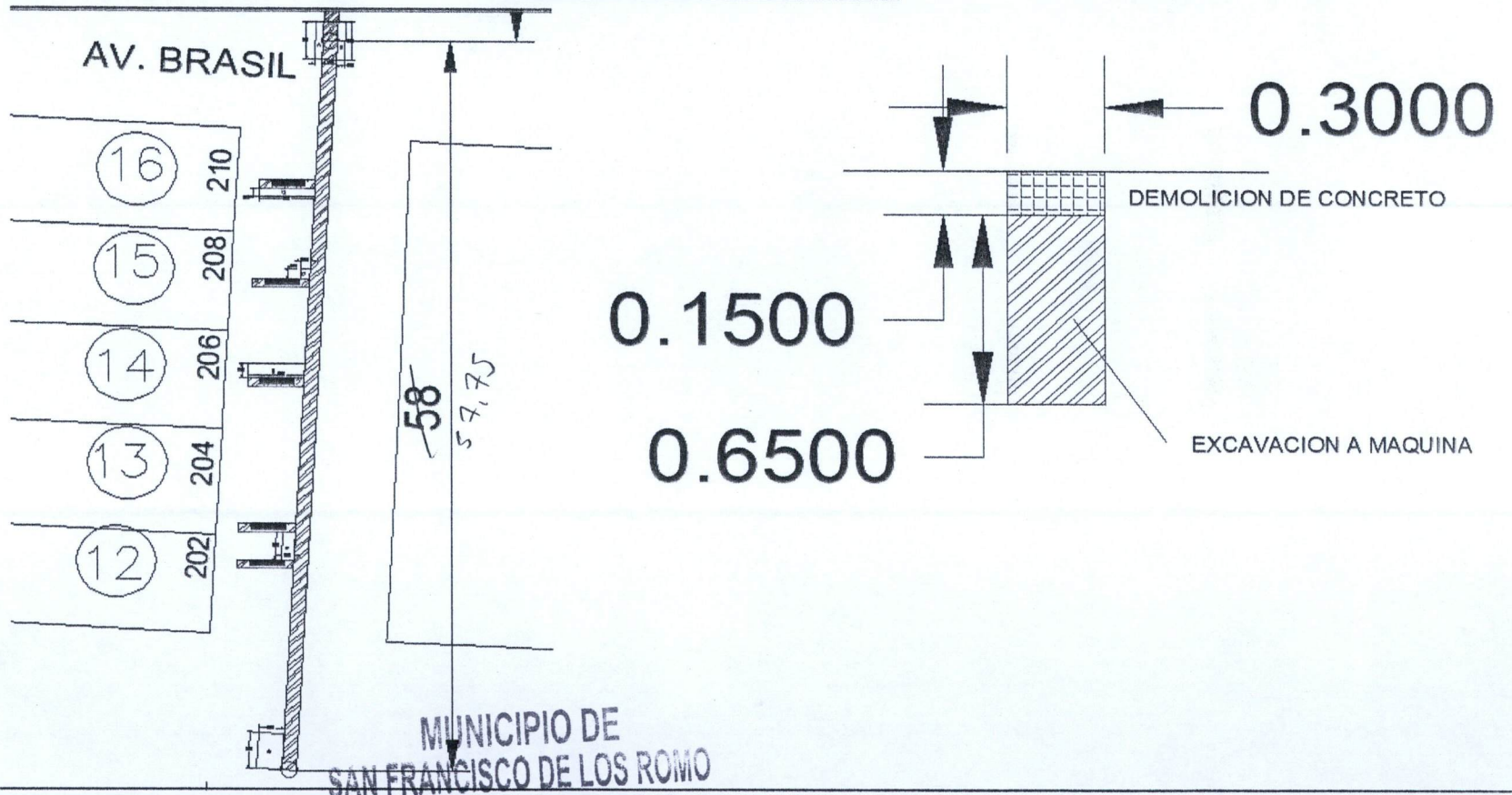

OBSERVACIONES :

2022

RESIDENTE DE OBRA
 ADRIAN MORONES FONSECA
 LM4 POZOS Y CONSTRUCCION

OPERADO
 OBRA INFRA ESTRUCTURA
 SOCIAL MUNICIPAL

RESIDENTE DE SUPERVISION
 Ing. Carlos Armando Chavez Garcia
 Dir. Obras Publicas

NUMEROS GENERADORES

ANEXO

NO. DE OBRA:	# REF
NO. DE CONTRATO:	# REF
DESCRIPCIÓN:	# REF
UBICACIÓN:	# REF

E S T I M A C I O N N O . 04 ORDINARIA

FOTOGRAFIAS

No.

5 EXCAVACIÓN DE ZANJA POR MEDIOS MECÁNICOS EN TERRENO TIPO II. INCLUYE: AFINE CON MAQUINA, MANO DE OBRA Y MATERIALES REQUERIDOS, ACARREOS DENTRO DE LA OBRA, CARGO DIRECTO POR EL COSTO DE MANO DE OBRA Y MATERIALES

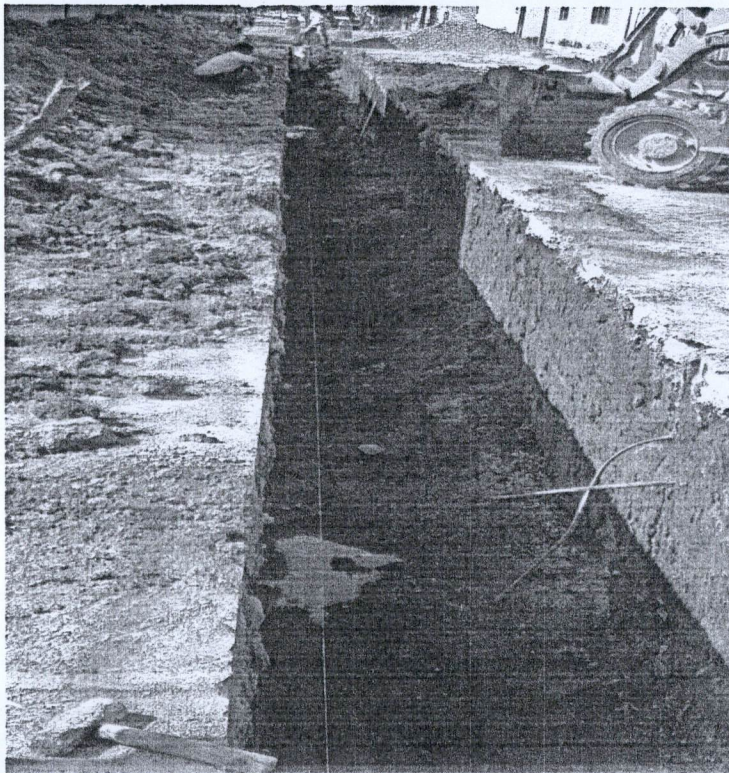

MUNICIPIO DE
SAN FRANCISCO DE LOS ROMO

2022

OBSERVACIONES :

RESIDENTE DE OBRA
ADRIAN MORONES PONSECA
LM4 POZOS Y CONSTRUCCION

OPERADO
OBRA INFRA ESTRUCTURA
SOCIAL MUNICIPAL

RESIDENTE DE SUPERVISION
Ing. Carlos Armando Chavez Garcia
Dir. Obras Publicas

NO. DE OBRA: FISDMF 003/2022
 NO. DE CONTRATO: FISDMF 003-017/2022
 DESCRIPCIÓN: REHABILITACIÓN DE RED DE AGUA POTABLE CALLE GUATEMALA ENTRE LA CALLE JOSÉ MARÍA CHÁVEZ Y AVENIDA CRISTOBAL COLÓN
 UBICACIÓN: SAN FRANCISCO DE LOS ROMO AGUASCALIENTES

NUMEROS GENERADORES

ESTIMACIÓN NO. 04 ORDINARIA

No.	CONCEPTO	UNIDAD	LOCALIZACION			LARGO	ANCHO PROMEDIO	ALTO	PZAS	ABUNDAMIENTO	TOTAL	CROQUIS	FOTOGRAFIA
			EJE	TRAMO	TIPO								
6	CARGA Y ACARREO EN CAMION AL TIRADERO OFICIAL DE MATERIAL MIXTO AL TIRADERO OFICIAL, ZONA URBANA, SUBURBANA, TERRACERIAS, ETC. (CARGA MECANICA) MEDIDO COMPACTO.	M3	04 NORTE			58.00	0.30	0.80	1	0.00	13.52	ANEXO	
											2.60	concepto 4	
											27.75	concepto 5	
											30.35		

MUNICIPIO DE
SAN FRANCISCO DE LOS ROMO

OBSERVACIONES :

2022

RESIDENTE DE OBRA
ADRIAN MORONES FONSECA
LM4 POZOS Y CONSTRUCCION

OPERADO
OBRA INFRA ESTRUCTURA
SOCIAL MUNICIPAL

RESIDENTE DE SUPERVISION
Ing. Carlos Armando Chavez Garcia
Dir. Obras Publicas

NO. DE OBRA: FIS MDF 003/2022
 NO. DE CONTRATO: FIS MDF 003-017/2022
 DESCRIPCIÓN: REHABILITACION DE RED DE AGUA POTABLE CALLE GUATEMALA ENTRE LA CALLE JOSÉ MARÍA CHÁVEZ Y AVENIDA CRISTOBAL COLÓN
 UBICACIÓN: SAN FRANCISCO DE LOS ROMO AGUASCALIENTES

NUMEROS GENERADORES

ANEXO

ESTIMACION NO. 04 ORDINARIA

No.

CROQUIS

6 CARGA Y ACARREO EN CAMION AL TIRADERO OFICIAL DE MATERIAL MIXTO AL TIRADERO OFICIAL, ZONA URBANA, SUBURBANA, TERRACERIAS, ETC. (CARGA MECANICA) MEDIDO COMPACTO.
PONER CROQUIS DE PLANTA, COTAS LEGIBLES

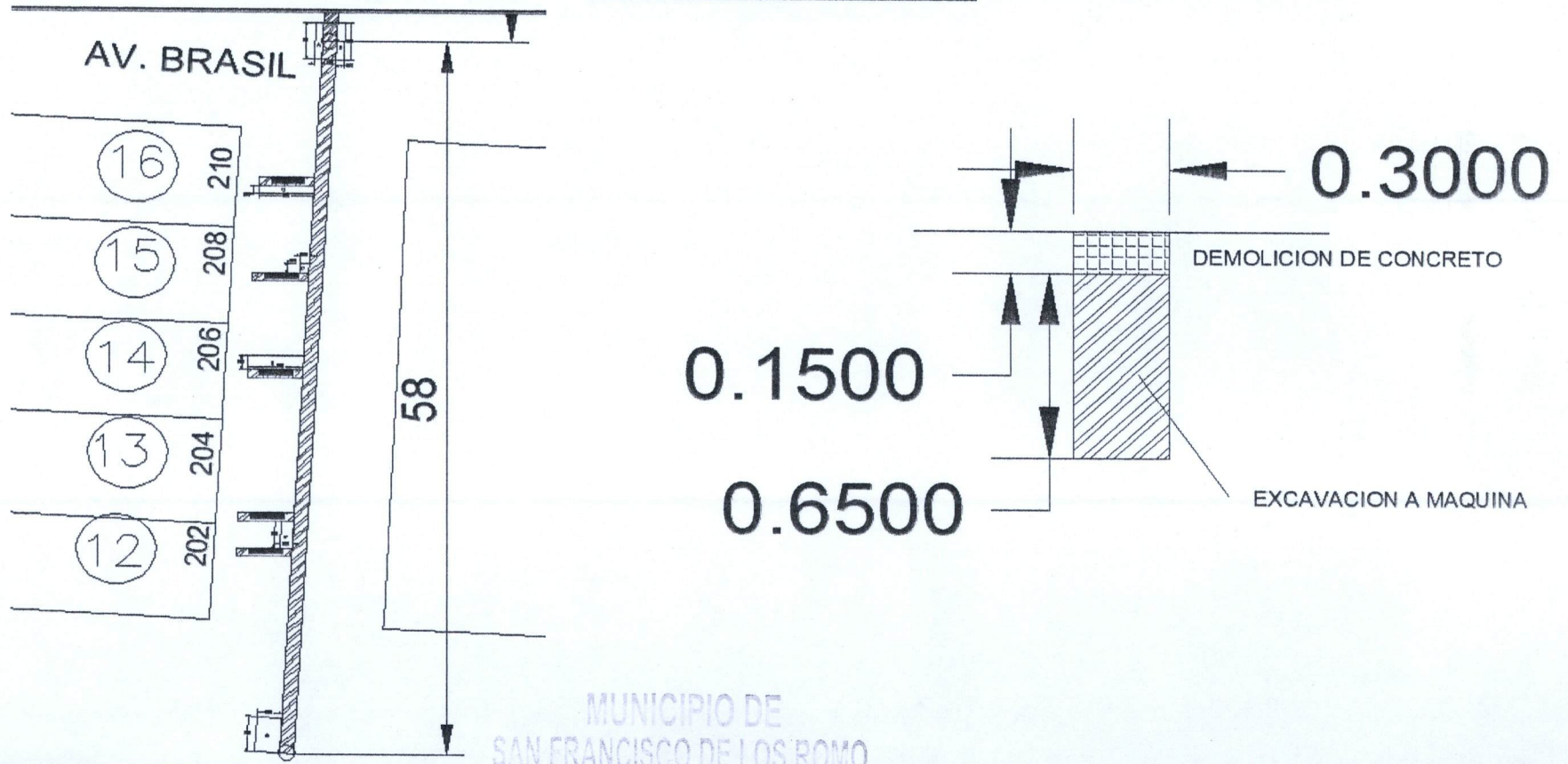

MUNICIPIO DE
SAN FRANCISCO DE LOS ROMO

OBSERVACIONES :

-- 2022

RESIDENTE DE OBRA
ADRIAN MORONES PONSECA
LM4 POZOS Y CONSTRUCCION

OPERADO
OBRA INFRA ESTRUCTURA
SOCIAL MUNICIPAL

RESIDENTE DE SUPERVISION
Ing. Carlos Armando Chavez Garcia
Dir. Obras Publicas

NUMEROS GENERADORES

ANEXO

NO. DE OBRA:	FISMDF 003/2022
NO. DE CONTRATO:	FISMDF 003-017/2022
DESCRIPCIÓN:	REHABILITACIÓN DE RED DE AGUA POTABLE CALLE GUATEMALA ENTRE LA CALLE JOSÉ MARÍA CHÁVEZ Y AVENIDA CRISTOBAL COLÓN
UBICACIÓN:	SAN FRANCISCO DE LOS ROMO AGUASCALIENTES

E S T I M A C I O N N O . 0 4 O R D I N A R I A

F O T O G R A F I A S

No.

6 CARGA Y ACARREO EN CAMION AL TIRADERO OFICIAL DE MATERIAL MIXTO AL TIRADERO OFICIAL, ZONA URBANA, SUBURBANA, TERRACERIAS, ETC. (CARGA MECANICA) MEDIDO COMPACTO.



OBSERVACIONES :

RESIDENTE DE OBRA
ADRIAN MORONES FONSECA
LM4 POZOS Y CONSTRUCCION

MUNICIPIO DE
SAN FRANCISCO DE LOS ROMO

-- 2022

OPERADO
OBRA INFRA ESTRUCTURA
SOCIAL MUNICIPAL

RESIDENTE DE SUPERVISION
Ing. Carlos Armando Chavez Garcia
Dir. Obras Publicas

NO. DE OBRA: FISDMF 003/2022
 NO. DE CONTRATO: FISDMF 003-017/2022
 DESCRIPCIÓN: REHABILITACIÓN DE RED DE AGUA POTABLE CALLE GUATEMALA ENTRE LA CALLE JOSÉ MARÍA CHÁVEZ Y AVENIDA CRISTOBAL COLÓN
 UBICACIÓN: SAN FRANCISCO DE LOS ROMO AGUASCALIENTES

NUMEROS GENERADORES

E S T I M A C I O N NO. 04 ORDINARIA

No.	CONCEPTO	UNIDAD	LOCALIZACION			LARGO	ANCHO PROMEDIO	ALTO	PZAS	KM SUB	TOTAL	CROQUIS	FOTOGRAFIA
			EJE	TRAMO	TIPO								
7	ACARREO DE MATERIAL PRODUCTO DE EXCAVACIÓN Y/O DEMOLICIÓN EN CAMIÓN DE VOLTEO A KILOMETROS SUBSECUENTES AL TIRADERO OFICIAL AUTORIZADO MÁS CERCANO, VOLUMEN MEDIDO COMPACTO.	M3/KM		04 NORTE		58100	8.30	0.80	1	400	58100		ANEXO
											30.35	Concepto 6	
											3	Kms s-bsecuentes	
											91.05		

MUNICIPIO DE
SAN FRANCISCO DE LOS ROMO

OBSERVACIONES : 2022

RESIDENTE DE OBRA
ADRIAN MORONES FONSECA
LM4 POZOS Y CONSTRUCCION

OPERADO
OBRA INFRA ESTRUCTURA
SOCIAL MUNICIPAL

RESIDENTE DE SUPERVISION
Ing. Carlos Armando Chavez Garcia
Dir. Obras Publicas

NO. DE OBRA: FIS MDF 003/2022
 NO. DE CONTRATO: FIS MDF 003-017/2022
 DESCRIPCIÓN: REHABILITACION DE RED DE AGUA POTABLE CALLE GUATEMALA ENTRE LA CALLE JOSÉ MARÍA CHÁVEZ Y AVENIDA CRISTOBAL COLÓN
 UBICACIÓN: SAN FRANCISCO DE LOS ROMO AGUASCALIENTES

NUMEROS GENERADORES

ANEXO

E S T I M A C I O N N O . 04 ORDINARIA

CROQUIS

No.

7 ACARREO DE MATERIAL PRODUCTO DE EXCAVACIÓN Y/O DEMOLICIÓN EN CAMIÓN DE VOLTEO A KILOMETROS SUBSECUENTES AL TIRADERO OFICIAL AUTORIZADO MÁS CERCANO, VOLUMEN MEDIDO COMPACTO.
PONER CLOQUIS DE PLANTA, COTAS LEGIBLES

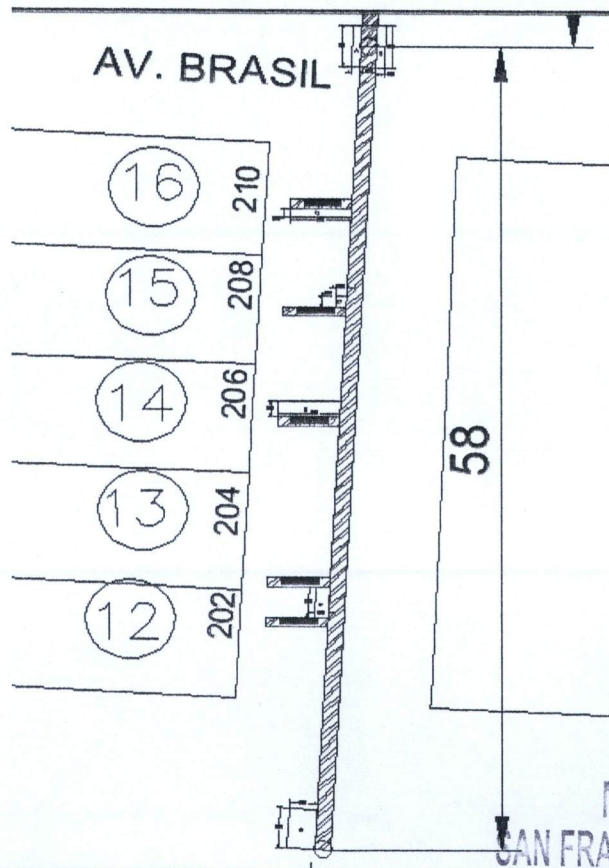

MUNICIPIO DE
SAN FRANCISCO DE LOS ROMO

OBSERVACIONES :

2022

RESIDENTE DE OBRA
ADRIAN MORONES FONSECA
LM4 POZOS Y CONSTRUCCION

OPERADO
OBRA INFRA ESTRUCTURA
SOCIAL MUNICIPAL

RESIDENTE DE SUPERVISION
Ing. Carlos Armando Chavez Garcia
Dir. Obras Publicas

NO. DE OBRA:	# REF
NO. DE CONTRATO:	# REF
DESCRIPCIÓN:	# REF
UBICACIÓN:	# REF

NUMEROS GENERADORES

ANEXO

E S T I M A C I O N N O . 0 4 O R D I N A R I A

F O T O G R A F I A S

No.

7 ACARREO DE MATERIAL PRODUCTO DE EXCAVACIÓN Y/O DEMOLICIÓN EN CAMIÓN DE VOLTEO A KILOMETROS SUBSECUENTES AL TIRADERO OFICIAL AUTORIZADO MÁS CERCANO, VOLUMEN MEDIDO COMPACTO.



MUNICIPIO DE
SAN FRANCISCO DE LOS ROMO

--- 2022

OBSERVACIONES :

RESIDENTE DE OBRA
ADRIAN MORONES FONSECA
LM4 POZOS Y CONSTRUCCION

OPERADO
OBRA INFRA ESTRUCTURA
SOCIAL MUNICIPAL

RESIDENTE DE SUPERVISION
Ing. Carlos Armando Chavez Garcia
Dir. Obras Publicas

NO. DE OBRA: FIS MDF 003/2022
 NO. DE CONTRATO: FIS MDF 003-017/2022
 DESCRIPCIÓN: REHABILITACIÓN DE RED DE AGUA POTABLE CALLE GUATEMALA ENTRE LA CALLE JOSÉ MARÍA CHÁVEZ Y AVENIDA CRISTOBAL COLÓN
 UBICACIÓN: SAN FRANCISCO DE LOS ROMO AGUASCALIENTES

NUMEROS GENERADORES

E S T I M A C I O N NO. 04 ORDINARIA

No.	CONCEPTO	UNIDAD	LOCALIZACION			LARGO	ANCHO PROMEDIO	ALTO	PZAS	ABUNDAMIENTO	TOTAL	CROQUIS	FOTOGRAFIA
			EJE	TRAMO	TIPO								
8	PLANTILLA CON ARENA CON UN ESPESOR DE 10 CM. INCLUYE: ACOMODADO Y COMPACTADO ASI COMO ACARREO LIBRE A UNA DISTANCIA DE 20 MTS, FOJADO LA CONCHA PARA ACENTAMIENTO DE CAMPANA	M3		04 NORTE		58.00 57.75	-0.50 0.30	0.10	1	0.00	2.90 1.73		
										TOTAL	2.90 1.73		

MUNICIPIO DE
SAN FRANCISCO DE LOS ROMO

OBSERVACIONES : -- 2022

RESIDENTE DE OBRA
ADRIAN MORONES FONSECA
LM4 POZOS Y CONSTRUCCION

OPERADO
OBRA INFRA ESTRUCTURA
SOCIAL MUNICIPAL

RESIDENTE DE SUPERVISION
Ing. Carlos Armando Chavez Garcia
Dir. Obras Publicas

NO. DE OBRA: FISDMF 003/2022
 NO. DE CONTRATO: FISDMF 003-017/2022
 DESCRIPCIÓN: REHABILITACION DE RED DE AGUA POTABLE CALLE GUATEMALA ENTRE LA CALLE JOSÉ MARÍA CHÁVEZ Y AVENIDA CRISTOBAL COLÓN
 UBICACIÓN: SAN FRANCISCO DE LOS ROMO AGUASCALIENTES

NUMEROS GENERADORES

ANEXO

E S T I M A C I O N N O . 04 ORDINARIA

No.

CROQUIS

8 PLANTILLA CON ARENA CON UN ESPESOR DE 10 CM. INCLUYE: ACOMODADO Y COMPACTADO ASI COMO ACARREO LIBRE A UNA DISTANCIA DE 20 MTS, FOJADO LA CONCHA PARA ACENTAMIENTO DE CAMPANA PONER CLOQUIS DE PLANTA, COTAS LEGIBLES

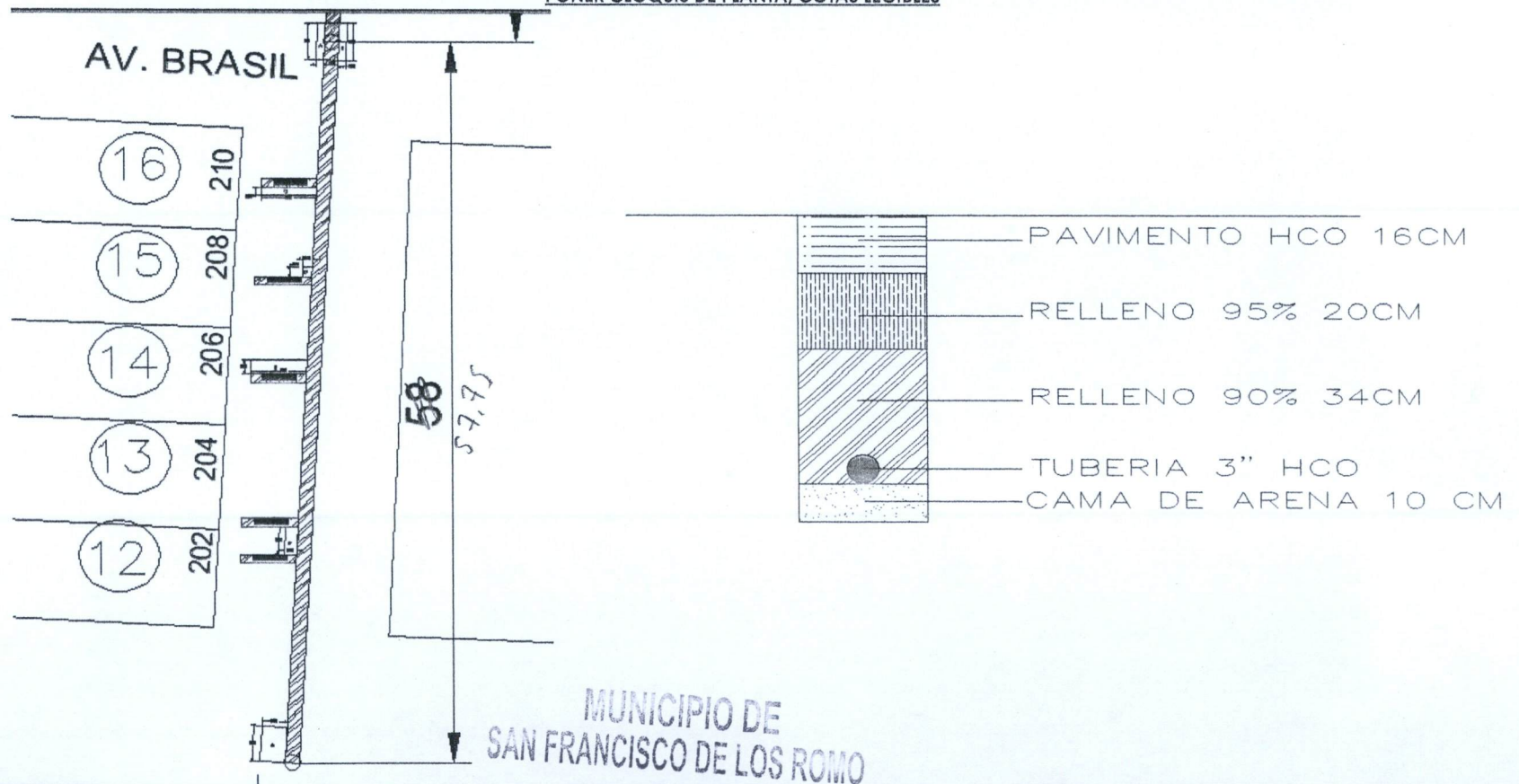

OBSERVACIONES :

RESIDENTE DE OBRA
 ADRIAN MÓRONES FONSECA
 LM4 POZOS Y CONSTRUCCION

2022
OPERADO
 OBRA INFRA ESTRUCTURA
 SOCIAL MUNICIPAL

RESIDENTE DE SUPERVISION
 Ing. Carlos Armando Chavez Garcia
 Dir. Obras Publicas

NO. DE OBRA: FIS MDF 003/2022
 NO. DE CONTRATO: FIS MDF 003-017/2022
 DESCRIPCIÓN: REHABILITACIÓN DE RED DE AGUA POTABLE CALLE GUATEMALA ENTRE LA CALLE JOSÉ MARÍA CHÁVEZ Y AVENIDA CRISTOBAL COLÓN
 UBICACIÓN: SAN FRANCISCO DE LOS ROMO AGUASCALIENTES

NUMEROS GENERADORES

ANEXO

E S T I M A C I O N N O. 04 ORDINARIA

F O T O G R A F I A S

No.

8 PLANTILLA CON ARENA CON UN ESPESOR DE 10 CM. INCLUYE: ACOMODADO Y COMPACTADO ASI COMO ACARREO LIBRE A UNA DISTANCIA DE 20 MTS, FOJADO LA CONCHA PARA ACENTAMIENTO DE CAMPANA

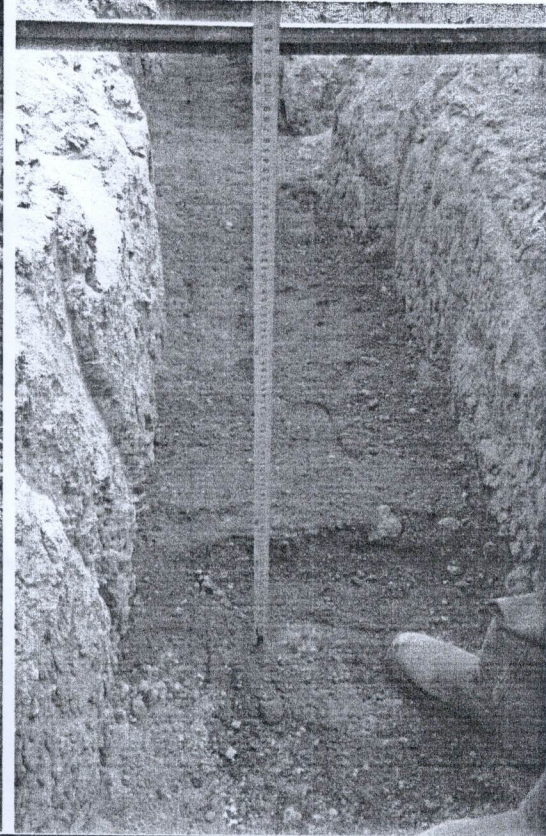

OBSERVACIONES :

2022

RESIDENTE DE OBRA
ADRIAN MORONES FONSECA
LM4 POZOS Y CONSTRUCCION

OPERADO
OBRA INFRA ESTRUCTURA
SOCIAL MUNICIPAL

RESIDENTE DE SUPERVISION
Ing. Carlos Armando Chavez Garcia
Dir. Obras Publicas



NO. DE OBRA: FIS MDF 003/2022
 NO. DE CONTRATO: FIS MDF 003-017/2022
 DESCRIPCIÓN: REHABILITACIÓN DE RED DE AGUA POTABLE CALLE GUATEMALA ENTRE LA CALLE JOSÉ MARÍA CHÁVEZ Y AVENIDA CRISTOBAL COLÓN
 UBICACIÓN: SAN FRANCISCO DE LOS ROMO AGUASCALIENTES

NUMEROS GENERADORES

E S T I M A C I O N NO. 03 ORDINARIA

No.	CONCEPTO	UNIDAD	LOCALIZACION			LARGO	ANCHO PROMEDIO	ALTO	PZAS	ABUNDAMIENTO	TOTAL	CROQUIS	FOTOGRAFIA
			EJE	TRAMO	TIPO								
9	RELLENO DE TEPETATE COMPACTADO AL 90% DE SU PVSM CON BAILARINA EN CAPAS DE HASTA 20 cm. DE ESPESOR. INCLUYE: SUMINISTRO DE TEPETATE, AGUA LE NECESARIA, MEDIDO COMPACTO, SELECCIÓN DEL MATERIAL, TENIDO, PAPEADO DE MATERIAL, ACARREOS DENTRO DE LA OBRA, LIMPIEZAS.	M3		03 NORTE		57,75	0.30	1.09	1		18.48		ANEXO

OBSERVACIONES :

MUNICIPIO DE
 SAN FRANCISCO DE LOS ROMO
 --- 2022

RESIDENTE DE OBRA
 ADRIAN MORONES FONSECA
 LM4 POZOS Y CONSTRUCCION

OPERADO
 OBRA INFRA ESTRUCTURA
 SOCIAL MUNICIPAL

RESIDENTE DE SUPERVISION
 Ing. Carlos Armando Chavez Garcia
 Dir. Obras Publicas

NO. DE OBRA: FIS MDF 003/2022
 NO. DE CONTRATO: FIS MDF 003-017/2022
 DESCRIPCIÓN: REHABILITACION DE RED DE AGUA POTABLE CALLE GUATEMALA ENTRE LA CALLE JOSÉ MARÍA CHÁVEZ Y AVENIDA CRISTOBAL COLÓN
 UBICACIÓN: SAN FRANCISCO DE LOS ROMO AGUASCALIENTES

NUMEROS GENERADORES

ANEXO

ESTIMACION NO. 04 ORDINARIA

No. **CROQUIS**

9 RELLENO DE TEPETATE COMPACTADO AL 90% DE SU PVSM CON BAILARINA EN CAPAS DE HASTA 20 cm. DE ESPESOR. INCLUYE: SUMINSTRO DE TEPETATE, AGUA LE NECESARIA, MEDIDO COMPACTO, SELECCIÓN DEL MATERIAL, TENIDO, PAPEADO DE MATERIAL, ACARREOS DENTRO DE LA OBRA, LIMPIEZAS.

PONER CROQUIS DE PLANTA, COTAS LEGIBLES

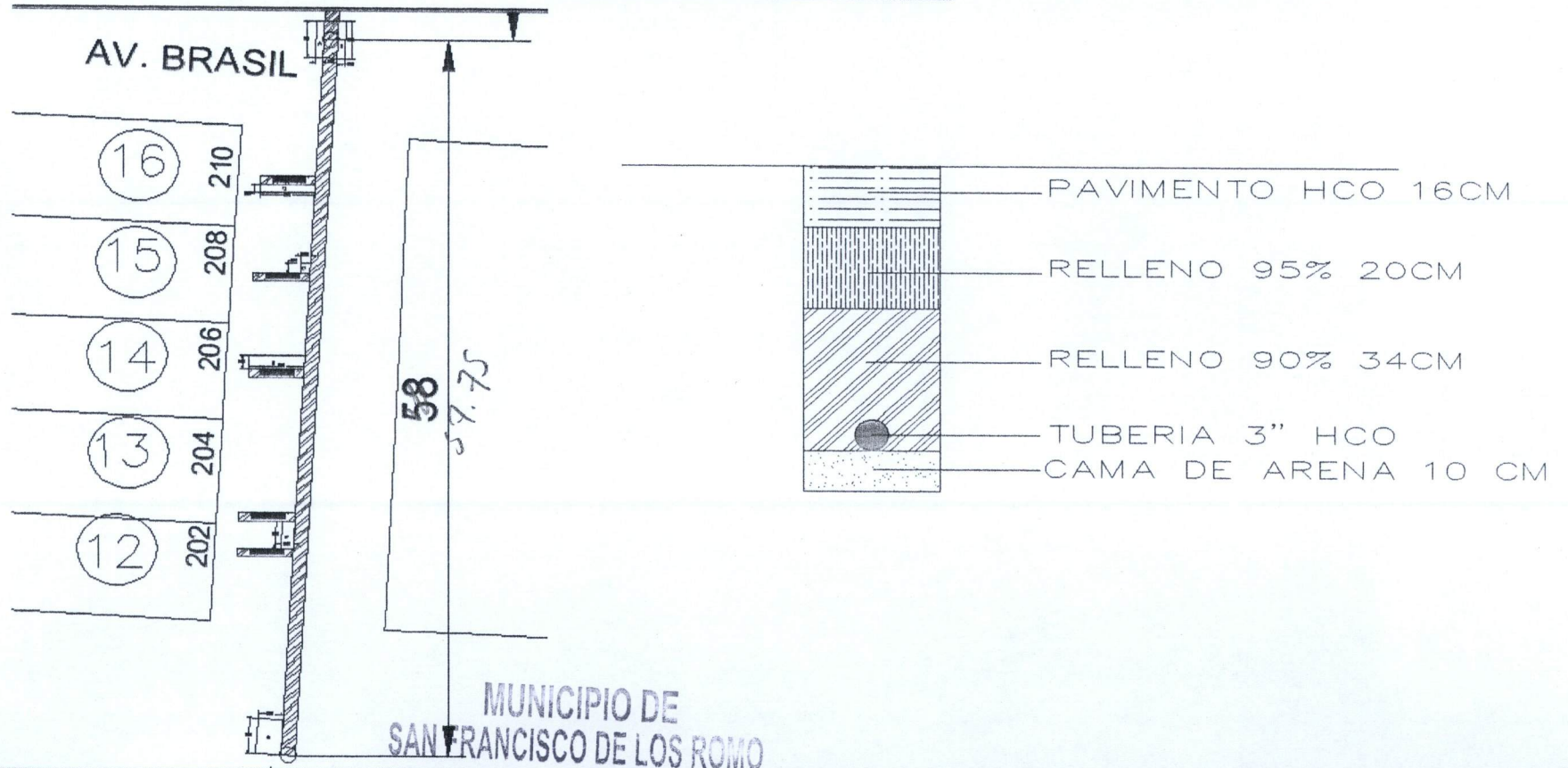

MUNICIPIO DE
SAN FRANCISCO DE LOS ROMO

OBSERVACIONES :

2022

RESIDENTE DE OBRA
ADRIAN MORONES FONSECA
LM4 POZOS Y CONSTRUCCION

OPERADO
OBRA INFRA ESTRUCTURA
SOCIAL MUNICIPAL

RESIDENTE DE SUPERVISION
Ing. Carlos Armando Chavez Garcia
Dir. Obras Publicas

NUMEROS GENERADORES

ANEXO

NO. DE OBRA: FIS MDF 003/2022
NO. DE CONTRATO: FIS MDF 003-017/2022
DESCRIPCIÓN: REHABILITACIÓN DE RED DE AGUA POTABLE CALLE GUATEMALA ENTRE LA CALLE JOSÉ MARÍA CHÁVEZ Y AVENIDA CRISTOBAL COLÓN
UBICACIÓN: SAN FRANCISCO DE LOS ROMO AGUASCALIENTES

E S T I M A C I O N N O . 04 ORDINARIA

FOTOGRAFÍAS

No.

9 RELLENO DE TEPETATE COMPACTADO AL 90% DE SU PVSM CON BAILARINA EN CAPAS DE HASTA 20 cm. DE ESPESOR. INCLUYE: SUMINISTRO DE TEPETATE, AGUA LE NECESARIA, MEDIDO COMPACTO, SELECCIÓN DEL MATERIAL, TENIDO, PAPEADO DE MATERIAL, ACARREOS DENTRO DE LA OBRA, LIMPIEZAS.



MUNICIPIO DE
SAN FRANCISCO DE LOS ROMO

2022

OPERADO
OBRA INFRA ESTRUCTURA
SOCIAL MUNICIPAL

OBSERVACIONES :

RESIDENTE DE OBRA
ADRIAN MORONES FONSECA
LM4 POZOS Y CONSTRUCCIÓN

RESIDENTE DE SUPERVISION
Ing. Carlos Armando Chavez Garcia
Dir. Obras Publicas



NUMEROS GENERADORES

NO. DE OBRA:	FISMDF 003/2022
NO. DE CONTRATO:	FISMDF 003-017/2022
DESCRIPCIÓN:	REHABILITACIÓN DE RED DE AGUA POTABLE CALLE GUATEMALA ENTRE LA CALLE JOSÉ MARÍA CHÁVEZ Y AVENIDA CRISTOBAL COLÓN
UBICACIÓN:	SAN FRANCISCO DE LOS ROMO AGUASCALIENTES



ESTIMACION NO. 04 ORDINARIA

No.	CONCEPTO	UNIDAD	LOCALIZACION			LARGO	ANCHO PROMEDIO	ALTO	PZAS	ABUNDAMIENTO	TOTAL	CROQUIS	FOTOGRAFIA
			EJE	TRAMO	TIPO								
10	RELLENO DE TEPETATE COMPACTADO AL 95% DE SU PVSM CON BAILARINA EN CAPAS DE HASTA 20 cm. DE ESPESOR. INCLUYE: SUMINISTRO DE TEPETATE, AGUA LE NECESARIA, MEDIDO COMPACTO, SELECCIÓN DEL MATERIAL, TENIDO, PAPEADO DE MATERIAL, ACARREOS DENTRO DE LA OBRA, LIMPIEZAS.	M3		04 NORTE		58:00 57.75	0:70 0.30	0.20	1		8.12 3.47		ANEXO

MUNICIPIO DE
SAN FRANCISCO DE LOS ROMO

OBSERVACIONES :

-- 2022

RESIDENTE DE OBRA
ADRIAN MORONES FONSECA
LM4 POZOS Y CONSTRUCCION

OPERADO
OBRA INFRA ESTRUCTURA
SOCIAL MUNICIPAL

RESIDENTE DE SUPERVISION
Ing. Carlos Armando Chavez Garcia
Dir. Obras Publicas

NO. DE OBRA: FIS MDF 003/2022
 NO. DE CONTRATO: FIS MDF 003-017/2022
 DESCRIPCIÓN: REHABILITACIÓN DE RED DE AGUA POTABLE CALLE GUATEMALA ENTRE LA CALLE JOSÉ MARÍA CHÁVEZ Y AVENIDA CRISTOBAL COLÓN
 UBICACIÓN: SAN FRANCISCO DE LOS ROMO AGUASCALIENTES

NUMEROS GENERADORES

ANEXO

ESTIMACION NO. 04 ORDINARIA

CROQUIS

No.

10 RELLENO DE TEPETATE COMPACTADO AL 95% DE SU PVSM CON BAILARINA EN CAPAS DE HASTA 20 cm. DE ESPESOR. INCLUYE: SUMINISTRO DE TEPETATE, AGUA LE NECESARIA, MEDIDO COMPACTO, SELECCIÓN DEL MATERIAL, TENIDO, PAPEADO DE MATERIAL, ACARREOS DENTRO DE LA OBRA, LIMPIEZAS.

PONER CLOQUIS DE PLANTA, COTAS LEGIBLES

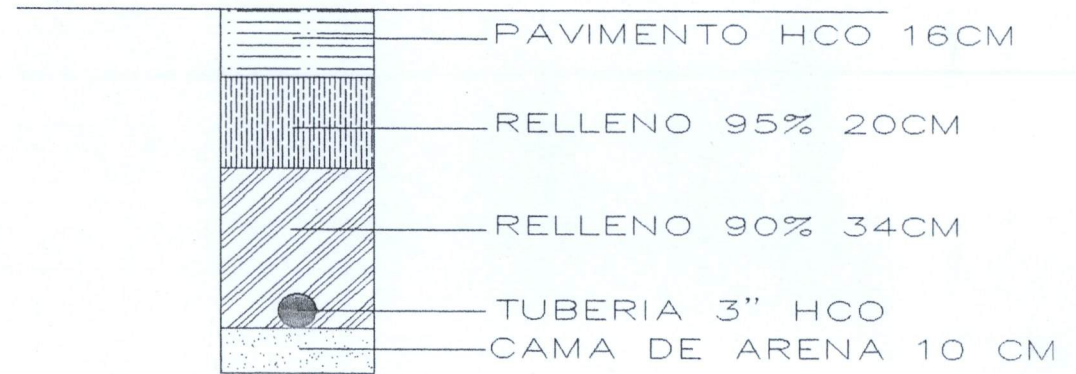
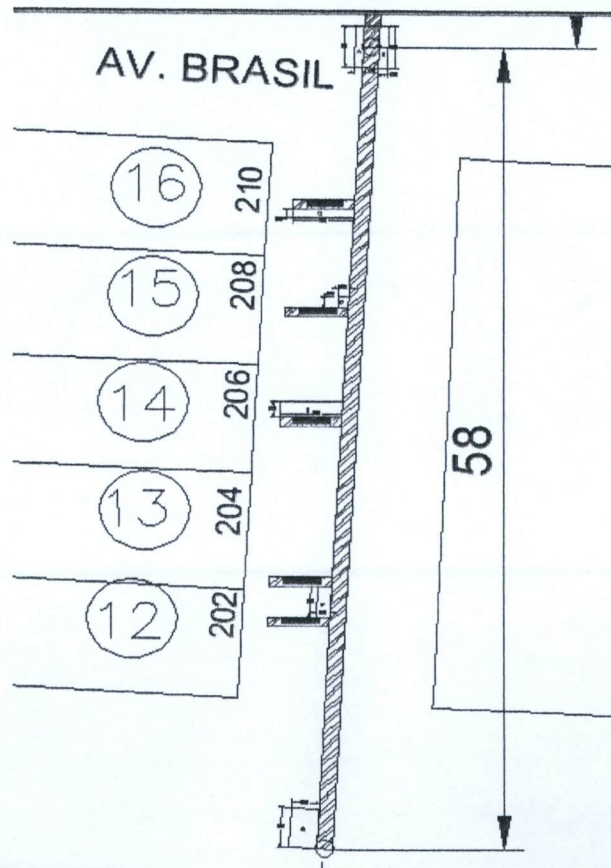

MUNICIPIO DE
SAN FRANCISCO DE LOS ROMO

2022

OPERADO
OBRA INFRA ESTRUCTURA
SOCIAL MUNICIPAL

OBSERVACIONES :

RESIDENTE DE OBRA
ADRIÁN MORONES FONSECA
LM4 POZOS Y CONSTRUCCION

RESIDENTE DE SUPERVISION
Ing. Carlos Armando Chavez Garcia
Dir. Obras Publicas

NUMEROS GENERADORES

ANEXO

NO. DE OBRA:	# REF
NO. DE CONTRATO:	# REF
DESCRIPCIÓN:	# REF
UBICACIÓN:	# REF



E S T I M A C I O N NO. 04 ORDINARIA

FOTOGRAFÍAS

No.

10

RELLENO DE TEPETATE COMPACTADO AL 95% DE SU PVSM CON BAILARINA EN CAPAS DE HASTA 20 cm. DE ESPESOR. INCLUYE: SUMINISTRO DE TEPETATE, AGUA LE NECESARIA, MEDIDO COMPACTO, SELECCIÓN DEL MATERIAL, TENIDO, PAPEADO DE MATERIAL, ACARREOS DENTRO DE LA OBRA, LIMPIEZAS.



OBSERVACIONES :

MUNICIPIO DE
SAN FRANCISCO DE LOS ROMO

2022

OPERADO
OBRA INFRA ESTRUCTURA
SOCIAL MUNICIPAL

RESIDENTE DE OBRA
ADRIAN MORONES FONSECA
LM4 POZOS Y CONSTRUCCION

RESIDENTE DE SUPERVISION
Ing. Carlos Armando Chavez Garcia
Dir. Obras Publicas



NUMEROS GENERADORES

NO. DE OBRA: FIS MDF 003/2022
 NO. DE CONTRATO: FIS MDF 003-017/2022
 DESCRIPCIÓN: REHABILITACIÓN DE RED DE AGUA POTABLE CALLE GUATEMALA ENTRE LA CALLE JOSÉ MARÍA CHÁVEZ Y AVENIDA CRISTOBAL COLÓN
 UBICACIÓN: SAN FRANCISCO DE LOS ROMO AGUASCALIENTES



E S T I M A C I O N N O . 03 ORDINARIA

No.	CONCEPTO	UNIDAD	LOCALIZACION			LARGO	ANCHO PROMEDIO	ALTO	PZAS	ABUNDAMIENTO	TOTAL	CROQUIS	FOTOGRAFIA
			EJE	TRAMO	TIPO								
11	SUMINISTRO E INSTALACION DE RED HIDRAULICA DE PVC RD-26 DE 3" DE DIAMETRO INCLUYE: PRUEBA HIDROSTATICA, TUBERIA RD 26 DE 3", EMPAQUES, LUBRICANTES, MANO DE OBRA, CORTES, DESPERDICIOS, MANO DE OBRA, EQUIPO DE SEGURIDAD Y TODO LO NECESARIO PARA SU CORRECTA EJECUCION	M		03 NORTE		58.00 57.75					58.00 57.75		ANEXO

MUNICIPIO DE
 SAN FRANCISCO DE LOS ROMO
 -- 2022

OBSERVACIONES :

RESIDENTE DE OBRA
 ADRIAN MORONES FONSECA
 LM4 POZOS Y CONSTRUCCION

OPERADO
 OBRA INFRA ESTRUCTURA
 SOCIAL MUNICIPAL

RESIDENTE DE SUPERVISION
 Ing. Carlos Armando Chavez Garcia
 Dir. Obras Publicas

NO. DE OBRA: FIS MDF 003/2022
NO. DE CONTRATO: FIS MDF 003-017/2022
DESCRIPCIÓN: REHABILITACION DE RED DE AGUA POTABLE CALLE GUATEMALA ENTRE LA CALLE JOSÉ MARÍA CHÁVEZ Y AVENIDA CRISTOBAL COLÓN
UBICACIÓN: SAN FRANCISCO DE LOS ROMO AGUASCALIENTES

NUMEROS GENERADORES

ANEXO

ESTIMACION NO. 04 ORDINARIA

No.

CROQUIS

11 SUMINISTRO E INSTALACION DE RED HIDRAULICA DE PVC RD-26 DE 3" DE DIAMETRO INCLUYE: PRUEBA HIDROSTATICA, TUBERIA RD 26 DE 3", EMPAQUES, LUBRICANTES, MANO DE OBRA, CORTES, DESPERDICIOS, MANO DE OBRA, EQUIPO DE SEGURIDAD Y TODO LO NECESARIO PARA SU CORRECTA EJECUCION

PONER CROQUIS DE PLANTA, COTAS LEGIBLES

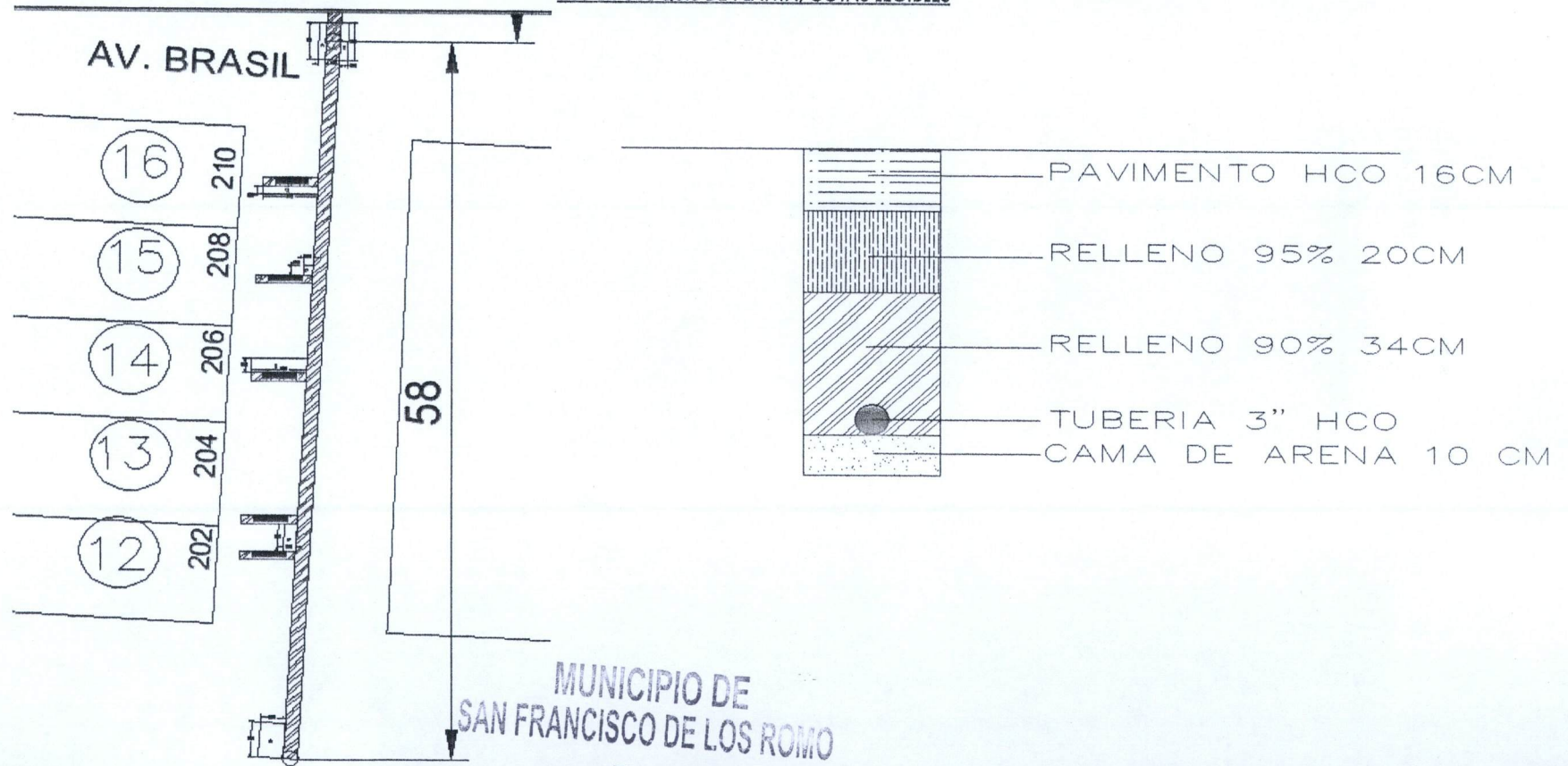

OBSERVACIONES :

RESIDENTE DE OBRA
ADRIAN MORONES FONSECA
LM4 POZOS Y CONSTRUCCION

OPERADO
OBRA INFRA ESTRUCTURA
SOCIAL MUNICIPAL

RESIDENTE DE SUPERVISION
Ing. Carlos Armando Chavez Garcia
Dir. Obras Publicas

NO. DE OBRA: FIS MDF 003/2022
NO. DE CONTRATO: FIS MDF 003-017/2022
DESCRIPCIÓN: REHABILITACIÓN DE RED DE AGUA POTABLE CALLE GUATEMALA ENTRE LA CALLE JOSÉ MARÍA CHÁVEZ Y AVENIDA CRISTOBAL COLÓN
UBICACIÓN: SAN FRANCISCO DE LOS ROMO AGUASCALIENTES

NUMEROS GENERADORES

ANEXO

E S T I M A C I O N N O. 04 ORDINARIA

No.

F O T O G R A F I A S

11

SUMINISTRO E INSTALACION DE RED HIDRAULICA DE PVC RD-26 DE 3" DE DIAMETRO INCLUYE: PRUEBA HIDROSTATICA, TUBERIA RD 26 DE 3", EMPAQUES, LUBRICANTES, MANO DE OBRA, CORTES, DESPERDICIOS, MANO DE OBRA, EQUIPO DE SEGURIDAD Y TODO LO NECESARIO PARA SU CORRECTA EJECUCION

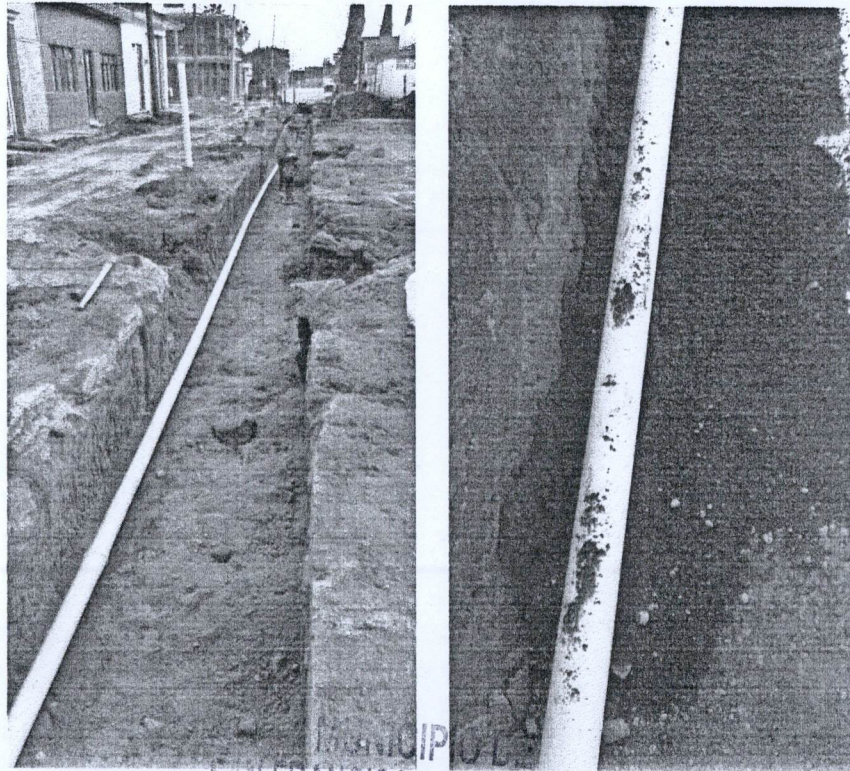

MUNICIPIO DE
SAN FRANCISCO DE LOS ROMO

2022

OPERADO
OBRA INFRA ESTRUCTURA
SOCIAL MUNICIPAL

OBSERVACIONES :

RESIDENTE DE OBRA
ADRIAN MORONES FONSECA
LM4 POZOS Y CONSTRUCCION

RESIDENTE DE SUPERVISION
Ing. Carlos Armando Chavez Garcia
Dir. Obras Publicas

NUMEROS GENERADORES

NO. DE OBRA: FIS MDF 003/2022
 NO. DE CONTRATO: FIS MDF 003-017/2022
 DESCRIPCIÓN: REHABILITACIÓN DE RED DE AGUA POTABLE CALLE GUATEMALA ENTRE LA CALLE JOSÉ MARÍA CHÁVEZ Y AVENIDA CRISTOBAL COLÓN
 UBICACIÓN: SAN FRANCISCO DE LOS ROMO AGUASCALIENTES

E S T I M A C I O N N O. 04 ORDINARIA

No.	CONCEPTO	UNIDAD	LOCALIZACION			LARGO	ANCHO PROMEDIO	ALTO PROMEDIO	PZAS	KM SUB	TOTAL	CROQUIS	FOTOGRAFIA
			EJE	TRAMO	TIPO								
19	RELLENO DE TEPETATE COMPACTADO AL 90% DE SU PVSM CON BAILARINA EN CAPAS DE HASTA 20 cm. DE ESPESOR. INCLUYE: SUMINSTRO DE TEPETATE, AGUA LE NECESARIA, MEDIDO COMPACTO, SELECCIÓN DEL MATERIAL, TENIDO, PAPEADO DE MATERIAL, ACARREOS DENTRO DE LA OBRA, LIMPIEZAS.	M3		04 NORTE	TOMAS	4.00	0.70	0.29	5		4.06	ANEXO	
										TOTAL	4.06		

MUNICIPIO DE
SAN FRANCISCO DE LOS ROMO

2022

OBSERVACIONES :

RESIDENTE DE OBRA
ADRIAN MORONES FONSECA
LM4 POZOS Y CONSTRUCCION

OPERADO
OBRA INFRA ESTRUCTURA
SOCIAL MUNICIPAL

RESIDENTE DE SUPERVISION
Ing. Carlos Armando Chavez Garcia
Dir. Obras Publicas

NO. DE OBRA: FIS MDF 003/2022
 NO. DE CONTRATO: FIS MDF 003-017/2022
 DESCRIPCIÓN: REHABILITACION DE RED DE AGUA POTABLE CALLE GUATEMALA ENTRE LA CALLE JOSÉ MARÍA CHÁVEZ Y AVENIDA CRISTOBAL COLÓN
 UBICACIÓN: SAN FRANCISCO DE LOS ROMO AGUASCALIENTES

NUMEROS GENERADORES

ANEXO

ESTIMACION NO. 04 ORDINARIA

CROQUIS

No.

21 RELLENO DE TEPETATE COMPACTADO AL 90% DE SU PVSM CON BAILARINA EN CAPAS DE HASTA 20 cm. DE ESPESOR. INCLUYE: SUMINSTRO DE TEPETATE, AGUA LE NECESARIA, MEDIDO COMPACTO, SELECCIÓN DEL MATERIAL, TENIDO, PAPEADO DE MATERIAL, ACARREOS DENTRO DE LA OBRA, LIMPIEZAS.

PONER CLOQUIS DE PLANTA, COTAS LEGIBLES

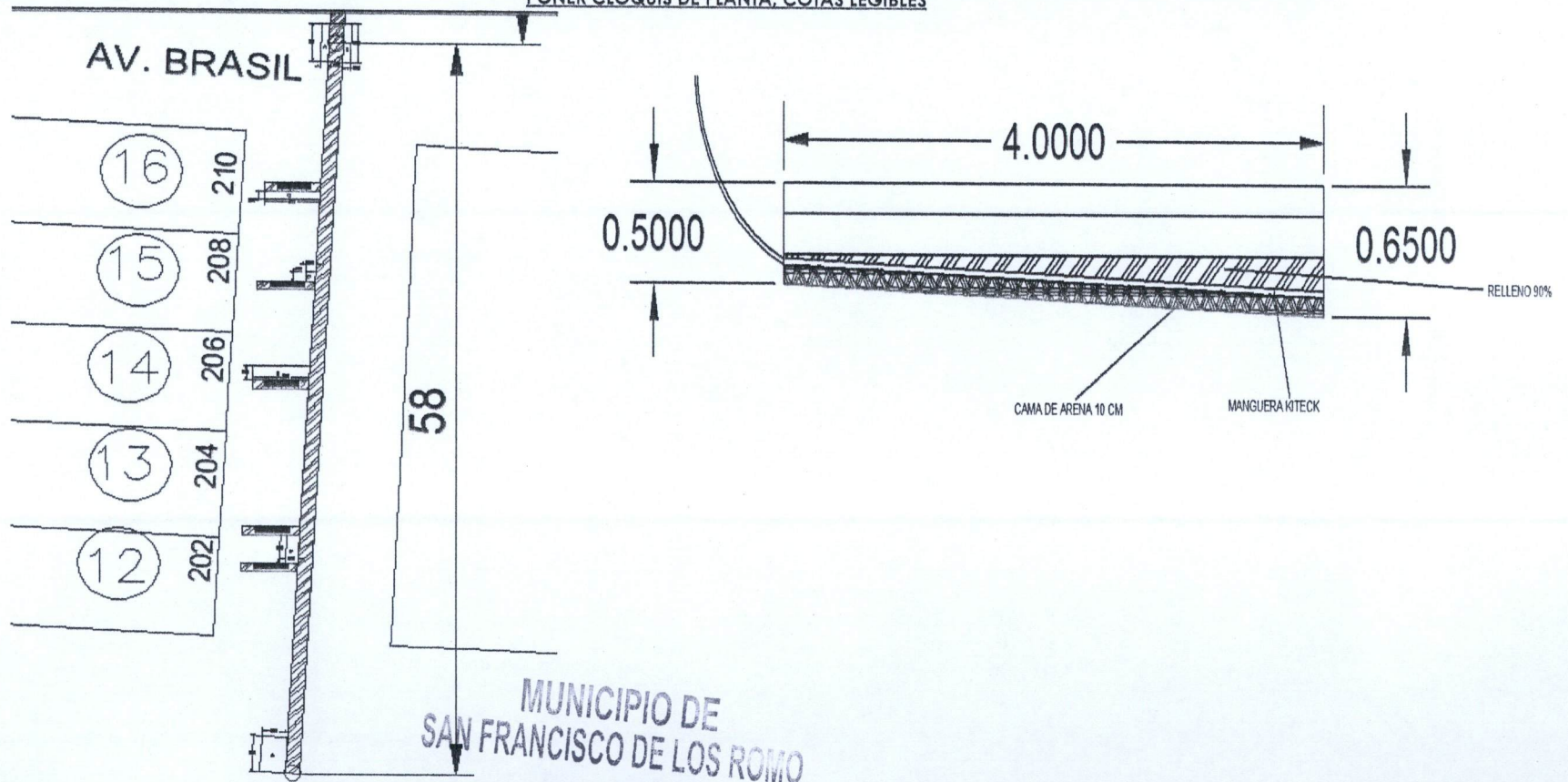

OBSERVACIONES :

RESIDENTE DE OBRA
 ADRIAN MORONES FONSECA
 LM4 POZOS Y CONSTRUCCIÓN

OPERADO
 OBRA INFRA ESTRUCTURA
 SOCIAL MUNICIPAL

RESIDENTE DE SUPERVISION
 Ing. Carlos Armando Chavez Garcia
 Dir. Obras Publicas

NO. DE OBRA:	FISMDF 003/2022
NO. DE CONTRATO:	FISMDF 003-017/2022
DESCRIPCIÓN:	REHABILITACIÓN DE RED DE AGUA POTABLE CALLE GUATEMALA ENTRE LA CALLE JOSÉ MARÍA CHÁVEZ Y AVENIDA CRISTOBAL COLÓN
UBICACIÓN:	SAN FRANCISCO DE LOS ROMO AGUASCALIENTES



NUMEROS GENERADORES

ANEXO

ESTIMACION NO. 04 ORDINARIA

No.

FOTOGRAFIAS

19

RELLENO DE TEPETATE COMPACTADO AL 90% DE SU PVSM CON BAILARINA EN CAPAS DE HASTA 20 cm. DE ESPESOR. INCLUYE: SUMINISTRO DE TEPETATE, AGUA LE NECESARIA, MEDIDO COMPACTO, SELECCIÓN DEL MATERIAL, TENIDO, PAPEADO DE MATERIAL, ACARREOS DENTRO DE LA OBRA, LIMPIEZAS.



MUNICIPIO DE
SAN FRANCISCO DE LOS ROMO

OBSERVACIONES :

2022

RESIDENTE DE OBRA
ADRIAN MORONES FONSECA
LM4 POZOS Y CONSTRUCCION

OPERADO
OBRA INFRA ESTRUCTURA
SOCIAL MUNICIPAL

RESIDENTE DE SUPERVISION
Ing. Carlos Armando Chavez Garcia
Dir. Obras Publicas

NO. DE OBRA: FIS MDF 003/2022
 NO. DE CONTRATO: FIS MDF 003-017/2022
 DESCRIPCIÓN: REHABILITACIÓN DE RED DE AGUA POTABLE CALLE GUATEMALA ENTRE LA CALLE JOSÉ MARÍA CHÁVEZ Y AVENIDA CRISTOBAL COLÓN
 UBICACIÓN: SAN FRANCISCO DE LOS ROMO AGUASCALIENTES

NUMEROS GENERADORES

E S T I M A C I O N N O . 03 ORDINARIA

No.	CONCEPTO	UNIDAD	LOCALIZACION			LARGO	ANCHO PROMEDIO	ALTO PROMEDIO	PZAS	KM SUB	TOTAL	CROQUIS	FOTOGRAFIA
			EJE	TRAMO	TIPO								
20	RELLENO DE TEPETATE COMPACTADO AL 95% DE SU PVSM CON BAILARINA EN CAPAS DE HASTA 20 cm. DE ESPESOR. INCLUYE: SUMINISTRO DE TEPETATE, AGUA LE NECESARIA, MEDIDO COMPACTO, SELECCIÓN DEL MATERIAL, TENIDO, PAPEADO DE MATERIAL, ACARREOS DENTRO DE LA OBRA, LIMPIEZAS.	M3		03 NORTE	TOMA	4.00	0.70 0.70	0.20	85		2.88 2.80	ANEXO	
										TOTAL	2.88 2.80		

MUNICIPIO DE
SAN FRANCISCO DE LOS ROMO

2022

OPERADO
OBRA INFRA ESTRUCTURA
SOCIAL MUNICIPAL

OBSERVACIONES :

RESIDENTE DE OBRA
ADRIAN MORONES PONSECA
LM4 POZOS Y CONSTRUCCION

RESIDENTE DE SUPERVISION
Ing. Carlos Armando Chavez Garcia
Dir. Obras Publicas

NO. DE OBRA: FIS MDF 003/2022
 NO. DE CONTRATO: FIS MDF 003-017/2022
 DESCRIPCIÓN: REHABILITACION DE RED DE AGUA POTABLE CALLE GUATEMALA ENTRE LA CALLE JOSÉ MARÍA CHÁVEZ Y AVENIDA CRISTOBAL COLÓN
 UBICACIÓN: SAN FRANCISCO DE LOS ROMO AGUASCALIENTES

NUMEROS GENERADORES

ANEXO

E S T I M A C I O N N O . 04 ORDINARIA

No. CROQUIS

22 RELLENO DE TEPETATE COMPACTADO AL 95% DE SU PVSM CON BAILARINA EN CAPAS DE HASTA 20 cm. DE ESPESOR. INCLUYE: SUMINISTRO DE TEPETATE, AGUA LE NECESARIA, MEDIDO COMPACTO, SELECCIÓN DEL MATERIAL, TENIDO, PAPEADO DE MATERIAL, ACARREOS DENTRO DE LA OBRA, LIMPIEZAS.

PONER CROQUIS DE PLANTA, COTAS LEGIBLES

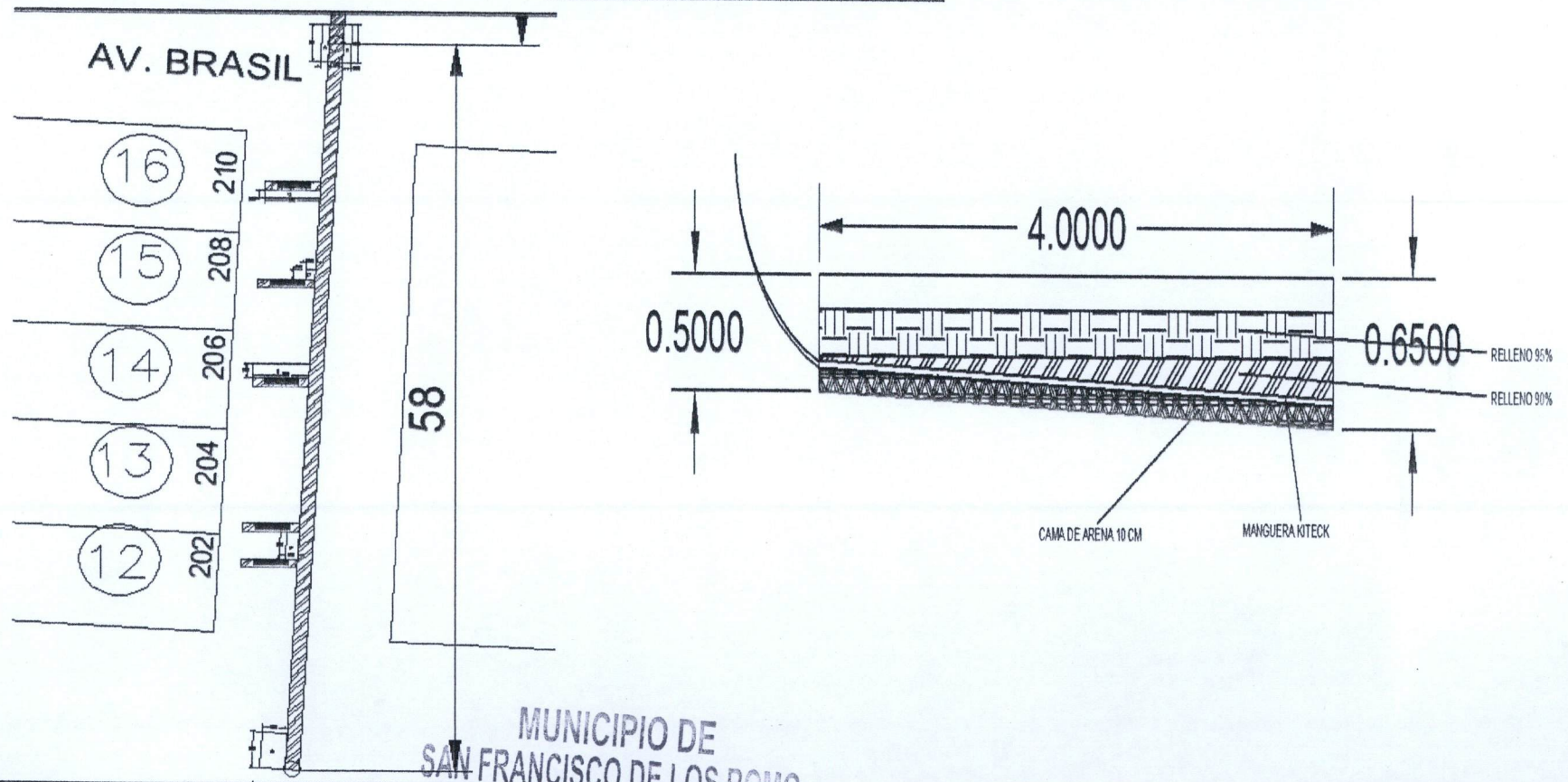

MUNICIPIO DE
SAN FRANCISCO DE LOS ROMO

2022

OPERADO
OBRA INFRA ESTRUCTURA
SOCIAL MUNICIPAL

OBSERVACIONES :

RESIDENTE DE OBRA
ADRIAN MORONES PONSECA
LM4 POZOS Y CONSTRUCCIÓN

RESIDENTE DE SUPERVISION
Ing. Carlos Armando Chavez Garcia
Dir. Obras Publicas

NUMEROS GENERADORES

ANEXO

NO. DE OBRA: FIS MDF 003/2022
NO. DE CONTRATO: FIS MDF 003-017/2022
DESCRIPCIÓN: REHABILITACIÓN DE RED DE AGUA POTABLE CALLE GUATEMALA ENTRE LA CALLE JOSÉ MARÍA CHÁVEZ Y AVENIDA CRISTOBAL COLÓN
UBICACIÓN: SAN FRANCISCO DE LOS ROMO AGUASCALIENTES

E S T I M A C I O N N O. 04 ORDINARIA

No.

FOTOGRAFIAS

22 RELLENO DE TEPETATE COMPACTADO AL 95% DE SU PVSM CON BAILARINA EN CAPAS DE HASTA 20 cm. DE ESPESOR. INCLUYE: SUMINISTRO DE TEPETATE, AGUA LE NECESARIA, MEDIDO COMPACTO, SELECCIÓN DEL MATERIAL, TENIDO, PAPEADO DE MATERIAL, ACARREOS DENTRO DE LA OBRA, LIMPIEZAS.



**MUNICIPIO DE
SAN FRANCISCO DE LOS ROMO**

2022

**OPERADO
OBRA INFRA ESTRUCTURA
SOCIAL MUNICIPAL**

OBSERVACIONES :

RESIDENTE DE OBRA
ADRIAN MORONES FONSECA
LM4 POZOS Y CONSTRUCCION

RESIDENTE DE SUPERVISION
Ing. Carlos Armando Chavez Garcia
Dir. Obras Publicas

NO. DE OBRA: FIS MDF 003/2022
 NO. DE CONTRATO: FIS MDF 003-017/2022
 DESCRIPCIÓN: REHABILITACIÓN DE RED DE AGUA POTABLE CALLE GUATEMALA ENTRE LA CALLE JOSÉ MARÍA CHÁVEZ Y AVENIDA CRISTOBAL COLÓN
 UBICACIÓN: SAN FRANCISCO DE LOS ROMO AGUASCALIENTES

NUMEROS GENERADORES

E S T I M A C I O N NO. 03 ORDINARIA

No.	CONCEPTO	UNIDAD	LOCALIZACION			LARGO	ANCHO PROMEDIO	ALTO PROMEDIO	PZAS	KM SUB	TOTAL	CROQUIS	FOTOGRAFIA
			EJE	TRAMO	TIPO								
21	CONSTRUCCION DE TOMA DOMICILIARIA DE LONGITUD PROMEDIO 1M. (NOMINAL) A BASE DE TUBO KITEC DE 1/2" AZUL, CONECTORES PHILMAC MACHO Y HEMBRA, ABRAZADERA DE PVC DE 3" X 1/2", TAPON HEMBRA, INCLUYE: ENCAMISADO CON POLIDUCTO ELECTRICO DE 1 1/2", PRUEBAS, SUMINISTROS, ACARREOS LOCALES, MANO DE OBRA, TRABAJO TERMINADO	PZA		03 NORTE	DESC	1.00					10.00 5.00	ANEXO	
										TOTAL	10.00 5.00		

MUNICIPIO DE
SAN FRANCISCO DE LOS ROMO

-- 2022

OPERADO
OBRA INFRA ESTRUCTURA
SOCIAL MUNICIPAL

OBSERVACIONES :

RESIDENTE DE OBRA
ADRIAN MORONES FONSECA
LM4 POZOS Y CONSTRUCCION

RESIDENTE DE SUPERVISION
Ing. Carlos Armando Chavez Garcia
Dir. Obras Publicas

NO. DE OBRA: FIS MDF 003/2022
NO. DE CONTRATO: FIS MDF 003-017/2022
DESCRIPCIÓN: REHABILITACION DE RED DE AGUA POTABLE CALLE GUATEMALA ENTRE LA CALLE JOSÉ MARÍA CHÁVEZ Y AVENIDA CRISTOBAL COLÓN
UBICACIÓN: SAN FRANCISCO DE LOS ROMO AGUASCALIENTES

NUMEROS GENERADORES

ANEXO

E S T I M A C I O N NO. 04 ORDINARIA

No.

CROQUIS

21

CONSTRUCCION DE TOMA DOMICILIARIA DE LONGITUD PROMEDIO 1M, (NOMINAL) A BASE DE TUBO KITEC DE 1/2" AZUL, CONECTORES PHILMAC MACHO Y HEMBRA, ABRAZADERA DE PVC DE 3" X 1/2", TAPON HEMBRA, INCLUYE: ENCAMISADO CON POLIDUCTO ELECTRICO DE 1 1/2", PRUEBAS, SUMINISTROS, ACARREOS LOCALES, MANO DE OBRA, TRABAJO TERMINADO

PONER CLOQUIS DE PLANTA, COTAS LEGIBLES

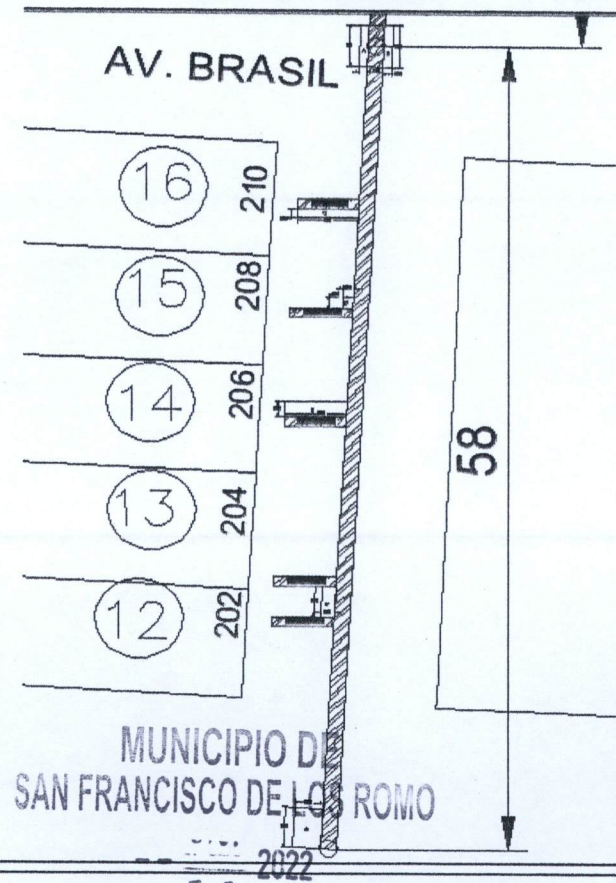

OBSERVACIONES :

RESIDENTE DE OBRA
ADRIAN MORONES PONSECA
LM4 POZOS Y CONSTRUCCION

OPERADO
OBRA INFRA ESTRUCTURA
SOCIAL MUNICIPAL

RESIDENTE DE SUPERVISION
Ing. Carlos Armando Chavez Garcia
Dir. Obras Publicas

NO. DE OBRA: FIS MDF 003/2022
 NO. DE CONTRATO: FIS MDF 003-017/2022
 DESCRIPCIÓN: REHABILITACIÓN DE RED DE AGUA POTABLE CALLE GUATEMALA ENTRE LA CALLE JOSÉ MARÍA CHÁVEZ Y AVENIDA CRISTOBAL COLÓN
 UBICACIÓN: SAN FRANCISCO DE LOS ROMO AGUASCALIENTES

NUMEROS GENERADORES

ANEXO

E S T I M A C I O N N O . 04 ORDINARIA

FOTOGRAFIAS

No.

21

CONSTRUCCION DE TOMA DOMICILIARIA DE LONGITUD PROMEDIO 1M. (NOMINAL) A BASE DE TUBO KITEC DE 1/2" AZUL, CONECTORES PHILMAC MACHO Y HEMBRA, ABRAZADERA DE PVC DE 3" X 1/2", TAPON HEMBRA, INCLUYE: ENCAMISADO CON POLIDUCTO ELECTRICO DE 1 1/2". PRUEBAS, SUMINISTROS, ACARREOS LOCALES, MANO DE OBRA, TRABAJO TERMINADO

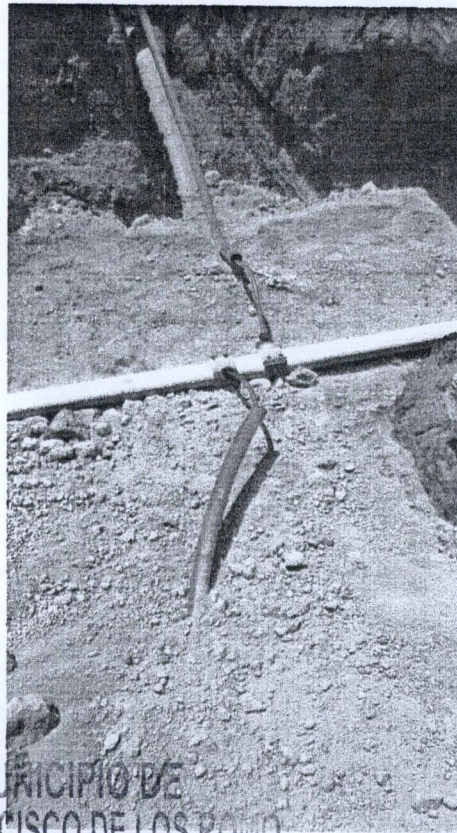

MUNICIPIO DE
SAN FRANCISCO DE LOS ROMO

OBSERVACIONES :

-- 2022

RESIDENTE DE OBRA
ADRIAN MORONES FONSECA
LM4 POZOS Y CONSTRUCCION

OPERADO
OBRA INFRA ESTRUCTURA
SOCIAL MUNICIPAL

RESIDENTE DE SUPERVISION
Ing. Carlos Armando Chavez Garcia
Dir. Obras Publicas

NUMEROS GENERADORES

NO. DE OBRA:	FISDMDF 003/2022
NO. DE CONTRATO:	FISDMDF 003-017/2022
DESCRIPCIÓN:	REHABILITACIÓN DE RED DE ALCANTARILLADO CALLE GUATEMALA ENTRE CALLE JOSÉ MARÍA CHÁVEZ Y AVENIDA CRISTOBAL COLÓN
UBICACIÓN:	SAN FRANCISCO DE LOS ROMO AGUASCALIENTES

E S T I M A C I O N N O. 02 ORDINARIA

No.	CONCEPTO	UNIDAD	LOCALIZACION			LARGO	ANCHO PROMEDIO	ALTO PROMEDIO	PZAS	KM SUB	TOTAL	CROQUIS	FOTOGRAFIA
			EJE	TRAMO	TIPO								
26	PAVIMENTO HIDRÁULICO A BASE DE CONCRETO PREMEZCLADO MR 38 KG/CM2, T.M.A. 1 1/2" RR 7 DÍAS, GRAVA TRITURADA, REVENIMIENTO DE 10 +- 2 CMS. FRAGUADO NORMAL, DE 16 CMS. DE ESPESOR, INC: CIMBRADO, COLADO, VIBRADO, DESCIMBRADO, REGLEADO, ACABADO RAYADO CON CEPILLO DE CERDAS DE ALUMINIO, CON DOBLADOR, CORTE CON DISCO, CALAFATEO CON BACK ROAD (COLA DE RATA), SELLADOR ELASTOMERICO, JUNTAS CONSTRUCTIVAS CON CELOTEX DE 1/2", CURADO CON MEMBRANA QUIMICA BASE AGUA, Y TODO LO NECESARIO PARA SU CORRECTA COLOCACIÓN. DE ACUERDO A PROYECTO.	ML	04 NORTE	LÍNEA PRINCIPAL	57.75	0.70	0.16	1			58.00	ANEXO	
A				3.00	0.54	1.62 ✓							
B				3.00	0.56	1.68 ✓							
C				4.00	0.60	2.40 ✓							
D				0.80	0.70	0.56 ✓							
E				4.00	1.10	4.40 ✓							
F				2.19	0.90	1.97 ✓							
G				2.90	1.80	5.22 ✓							
DESCARGAS				4.00	0.70	2.80 ✓							
TOTAL						44.42					72.28		

MUNICIPIO DE
SAN FRANCISCO DE LOS ROMO

OBSERVACIONES :

2022

OPERADO
OBRA INFRA ESTRUCTURA
SOCIAL MUNICIPAL

RESIDENTE DE OBRA
ADRIAN MORONES PONSECA
LM4 POZOS Y CONSTRUCCIÓN

RESIDENTE DE SUPERVISION
Ing. Carlos Armando Chavez Garcia
Dir. Obras Publicas

NUMEROS GENERADORES

ANEXO

NO. DE OBRA: FISMDF 003/2022
 NO. DE CONTRATO: FISMDF 003-017/2022
 DESCRIPCIÓN: REHABILITACION DE RED DE ALCANTARILLADO CALLE GUATEMALA ENTRE CALLE JOSÉ MARÍA CHÁVEZ Y AVENIDA CRISTOBAL COLÓN
 UBICACIÓN: SAN FRANCISCO DE LOS ROMO AGUASCALIENTES

E S T I M A C I O N NO. 04 ORDINARIA

No.

CROQUIS

26 PAVIMENTO HIDRÁULICO A BASE DE CONCRETO PREMEZCLADO MR 38 KG/CM2, T.M.A. 1 1/2" RR 7 DÍAS, GRAVA TRITURADA, REVENIMIENTO DE 10 +- 2 CMS. FRAGUADO NORMAL, DE 16 CMS. DE ESPESOR, INC: CIMBRADO, COLADO, VIBRADO, DESCIMBRADO, REGLEADO, ACABADO RAYADO CON CEPILLO DE CERDAS DE ALUMINIO, CON DOBLADOR, CORTE CON DISCO, CALAFATEO CON BACK ROAD (COLA DE RATA), SELLADOR ELASTOMERICO, JUNTAS CONSTRUCTIVAS CON CELOTEX DE 1/2", CURADO CON MEMBRANA QUIMICA BASE AGUA, Y TODO LO NECESARIO PARA SU CORRECTA COLOCACIÓN, DE ACUERDO A PROYECTO.

PONER CLOQUIS DE PLANTA, COTAS LEGIBLES

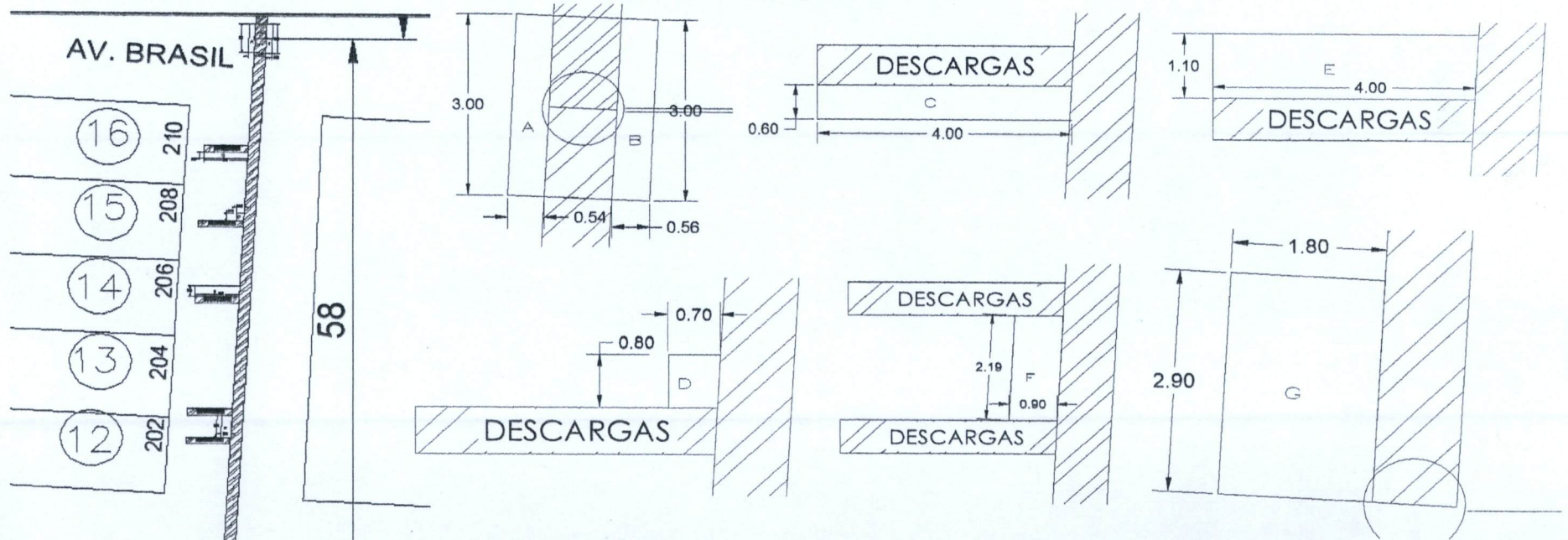

**MUNICIPIO DE
SAN FRANCISCO DE LOS ROMO**

2022

OBSERVACIONES :

OPERADO

**OBRA INFRA ESTRUCTURA
SOCIAL MUNICIPAL**

RESIDENTE DE OBRA
ADRIAN MÓRONES FONSECA
LM4 POZOS Y CONSTRUCCIÓN

RESIDENTE DE SUPERVISION
Ing. Carlos Armando Chavez Garcia
Dir. Obras Públicas

NUMEROS GENERADORES

ANEXO

NO. DE OBRA:	FISMDF 003/2022
NO. DE CONTRATO:	FISMDF 003-017/2022
DESCRIPCIÓN:	REHABILITACIÓN DE RED DE ALCANTARILLADO CALLE GUATEMALA ENTRE CALLE JOSÉ MARÍA CHÁVEZ Y AVENIDA CRISTOBAL COLÓN
UBICACIÓN:	SAN FRANCISCO DE LOS ROMO AGUASCALIENTES

E S T I M A C I O N N O. 04 ORDINARIA

No.

FOTOGRAFÍAS

26 PAVIMENTO HIDRÁULICO A BASE DE CONCRETO PREMEZCLADO MR 38 KG/CM2, T.M.A. 1 1/2" RR 7 DÍAS, GRAVA TRITURADA, REVENIMIENTO DE 10 +- 2 CMS. FRAGUADO NORMAL, DE 16 CMS. DE ESPESOR, INC: CIMBRADO, COLADO, VIBRADO, DESCIMBRADO, REGLEADO, ACABADO RAYADO CON CEPILLO DE CERDAS DE ALUMINIO, CON DOBLADOR, CORTE CON DISCO, CALAFATEO CON BACK ROAD (COLA DE RATA), SELLADOR ELASTOMERICO, JUNTAS CONSTRUCTIVAS CON CELOTEX DE 1/2". CURADO CON MEMBRANA QUIMICA BASE AGUA, Y TODO LO NECESARIO PARA SU CORRECTA COLOCACIÓN. DE ACUERDO A PROYECTO.

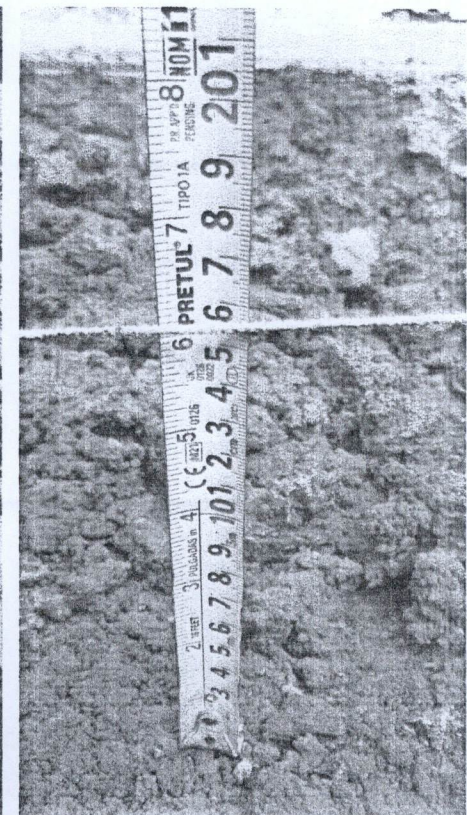

MUNICIPIO DE
SAN FRANCISCO DE LOS ROMO
2022

OBSERVACIONES :

OPERADO
OBRA INFRA ESTRUCTURA
SOCIAL MUNICIPAL

RESIDENTE DE OBRA
ADRIAN MORONES FONSECA
LM4 POZOS Y CONSTRUCCION

RESIDENTE DE SUPERVISION
Ing. Carlos Armando Chavez Garcia
Dir. Obras Publicas

BITÁCORA DE OBRA

HOJA _____

CONTRATO FISMDF 003-017/2022

OBRA fismdf 017/2022

Nota 04 de Noviembre del 2022

Con esta fecha se concluye la revisión del resumen y números generadores de obra correspondientes a la estructura 4 (cuatro) con periodo del 03 de octubre del 2022 al 17 de octubre del 2022, se autoriza bajo la siguiente estructura:

Monto Base	\$ 94,825.73
Amortización Anticipo (-)	\$ 91,196.50
Subtotal con I.V.A.	\$ 4,209.91
Retenciones (-)	\$ 948.26
Total a Pagar	\$ 3,261.65

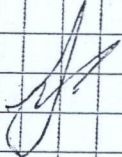

MUNICIPIO DE
SAN FRANCISCO DE LOS ROMO
2022
OBRA INFRA ESTRUCTURA
SOCIAL MUNICIPAL

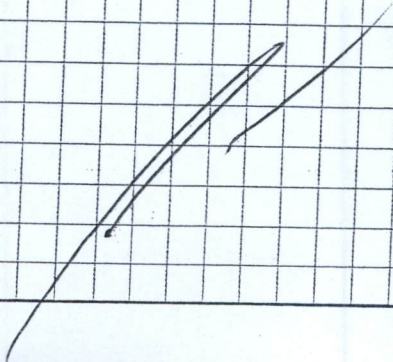

Dirección de
OBRAS PÚBLICAS

Ayuntamiento de
**SAN FRANCISCO
DE LOS ROMO**

2021 + 2024

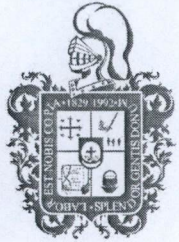

DIRECCIÓN DE OBRAS PÚBLICAS DEL MUNICIPIO DE SAN FRANCISCO DE LOS ROMO
No. Oficio: DOP/591/22
San Francisco de los Romo, Ags., 21 de diciembre de 2022
Asunto: LIBERACIÓN DE PAGO

2350

C.P.MARTHA ALICIA GONZÁLEZ MARTÍNEZ
DIRECTORA DE FINANZAS Y ADMINISTRACION
PRESENTE

Por medio del presente le remito la documentación de la estimación No. 4, para que se realicen los trámites necesarios para su pago.

No. de Obra: FIS MDF 017/2022

Nombre de la Obra: REHABILITACIÓN DE RED DE AGUA POTABLE CALLE GUATEMALA ENTRE LA CALLE JOSÉ MARÍA CHÁVEZ Y AVENIDA CRISTOBAL COLÓN

Programa: Fondo de Aportaciones para la Infraestructura Social Municipal y de las Demarcaciones territoriales del Distrito Federal

Contratista: LM4 POZOS Y CONSTRUCCION, S.A. DE C.V. (LPC111129NM3)

Contrato: FIS MDF 003-017/2022 17 No Factura: 001422

Objeto del Contrato: REHABILITACIÓN DE RED DE AGUA POTABLE CALLE GUATEMALA ENTRE LA CALLE JOSÉ MARÍA CHÁVEZ Y AVENIDA CRISTOBAL COLÓN, COLONIA PANAMERICANO CABECERA MUNICIPAL EN EL MUNICIPIO DE SAN FRANCISCO DE LOS ROMO EN EL ESTADO DE

Monto del Contrato: \$483,693.15 (CUATROCIENTOS OCHENTA Y TRES MIL SEISCIENTOS NOVENTA Y TRES PESOS 15/100 M.N.)

Monto a Pagar: \$3,261.65 (TRES MIL DOSCIENTOS SESENTA Y UNO PESOS 65/100 M.N.)

Sin otro particular de momento, me es grato enviarle un cordial saludo agradeciendo de antemano las atenciones al presente.

ATENTAMENTE

ING. JOSE DE JESUS CHAVEZ GARCIA
DIRECTOR DE OBRAS DEL MUNICIPIO DE SAN FRANCISCO DE LOS ROMO

MUNICIPIO DE
SAN FRANCISCO DE LOS ROMO

2022

OPERADO
OBRA INFRA ESTRUCTURA
SOCIAL MUNICIPAL

C.c.p. Archivo

Av. Benito Juárez S/N, Rancho La Trinidad,
San Francisco de los Romo, Ags. Tel: (465) 967 0124 ext. 1654