



Usr: SuSaNa
Rep: rptPoliza

Municipio de San Francisco de los Romo
ESTADO DE AGUASCALIENTES

Póliza: C05669 Del 28/12/2022



Fecha y hora de Impresión | 28/dic./2022 05:19 p. m.
Página | 1

Concepto: FISM 2022 PAGADO EST 2 FINIQUITO OBRA FISMDF 025-2022 CONSTRUCCIÓN DE GUARNICIONES Y BANQUETAS
CALLE. GP Folio: 446

Beneficiario: **HECTOR HUGO MEDRANO LECHUGA**

No	Cuenta	Descripción de la cuenta	Cargo	Abono	Concepto del movimiento
0001	8270-2501-K033-J04-61401-2	DIVISIÓN DE TERRENOS Y	\$69,414.23		GP Folio: 446
0002	8260-2501-K033-J04-61401-2	DIVISIÓN DE TERRENOS Y		\$69,414.23	GP Folio: 446
0003	2113-000712	HECTOR HUGO MEDRANO	\$69,414.23		GP Folio: 446
0004	1112-003-002	Bancomer Cta. 011793039-9 FISM		\$34,108.71	GP Folio: 446
0005	1134-003-011	HECTOR HUGO MEDRANO		\$34,707.11	FISM 2022 PAGADO EST 2 FINIQUITO OBRA FISMDF 025-2022
0006	2117-9-005-001	0.1% COLEGIO DE		\$59.84	FISM 2022 PAGADO EST 2 FINIQUITO OBRA FISMDF 025-2022
0007	2117-9-005-002	0.2% ORGANO SUPERIOR DE		\$119.68	FISM 2022 PAGADO EST 2 FINIQUITO OBRA FISMDF 025-2022
0008	2117-9-005-003	0.2% INST. DE CAPACIT. DE LA		\$119.68	FISM 2022 PAGADO EST 2 FINIQUITO OBRA FISMDF 025-2022
0009	2117-9-005-004	0.5% CONTRALORIA MUNICIPAL		\$299.21	FISM 2022 PAGADO EST 2 FINIQUITO OBRA FISMDF 025-2022
Sumas iguales =>			<u>138,828.46</u>	<u>138,828.46</u>	

MUNICIPIO DE
SAN FRANCISCO DE LOS ROMO
-- 2022
OPERADO
OBRA INFRA ESTRUCTURA
SOCIAL MUNICIPAL



Fecha y hora de consulta

28/12/2022 5:17:24 PM

Contrato

00796395

Nombre del Cliente

MUNICIPIO DE SAN FRANCISCO
DE LOS ROMO

BBVA Net Cash - Pagos Interbancarios

Operación autorizada

Transferencia en proceso de validación y aplicación.

Datos del firmante

Usuario: ADMIN1

Poder: 100%

Datos de la operación

Tipo de operación: Pago Interbancario

Descripción: EST 2 FI FISMDF 025

Importe de la operación: 34,108.71 MXP

Cuenta de retiro: 0117930399

Cuenta de depósito: 072939008273596280

Divisa de la cuenta: MXP

Divisa de la cuenta: MXP

Titular de la cuenta: MUNICIPIO DE SAN FRA
NCISCO DE LOS ROMOTitular de la cuenta: HECTOR HUGO MEDRANO
LECHUGA

Nombre banco destino: BANORTE

Fecha de creación: 28/12/2022

Fecha de aplicación: 28/12/2022

Concepto de pago: PAGO EST 2 FIN FISMDF 11-025

Referencia numérica: 281222

Instrumento de seguridad: ASD 6550927880

Hora de captura en el canal: 17:17:20

Datos de confirmación de la transferencia

Folio interbancario: 0000544308

Clave de rastreo: 002601002212280000544308

Folio de firma: 0090753050

Folio único: 1401202212281717200090753056

Estado operación

Porcentaje Firmado: 100%

Estado: Operado

Detalle de firmas

Acción	Usuario	Porcentaje aportado	Fecha
CREO	ADMIN1	--- %	28/12/2022
FIRMO	ADMIN1	100 %	28/12/2022

RFC emisor: MELH820523DS8 **Folio fiscal:** 0758ed58-1ce5-4c58-a956-a1b073c4ccc5
Nombre emisor: HECTOR HUGO MEDRANO LECHUGA **No. de serie del CSD:** 0000100000050918522
Folio: 11 **Serie:** RP
RFC receptor: MSF920130TQ9 **Código postal, fecha y hora de emisión:** 98817 2023-01-04 09:21:21
Nombre receptor: MUNICIPIO DE SAN FRANCISCO DE LOS ROMO **Efecto de comprobante:** Pago
Uso CFDI: Por definir **Régimen fiscal:** Personas Físicas con Actividades Empresariales y Profesionales

Conceptos

Clave del producto y/o servicio	No. identificación	Cantidad	Clave de unidad	Unidad	Valor unitario	Importe	Descuento	No. de pedimento	No. de cuenta predial
84111506		1	ACT		0	0			
Descripción Pago									

Moneda: Los códigos asignados para las transacciones en que interviene ninguna moneda **Subtotal Total** \$ 0.00 \$ 0.00

Información del pago

Forma de pago: Transferencia electrónica de fondos (incluye SPEI) **Fecha de pago:** 2022-12-28 12:00:00
Moneda de pago: Peso Mexicano
Monto: 34108.71

Documento relacionado

Id documento: d0544cc7-f5bf-4f54-9e40-d6becccd675d1 **Moneda del documento relacionado:** Peso Mexicano
Folio: 236 **Método de pago del documento relacionado:** Pago en parcialidades o diferido
Serie: A **Importe de saldo anterior:** 34108.71
Número parcialidad: 3 **Importe pagado:** 34108.71
Importe de saldo insoluto: 0.00

Sello digital del CFDI:

gW2xmQa2hhwvFQ2reGFp4CVxPK4xFNj8z9ttuPIF8n/uxilTR1KXn4vmMjPgZqTG1Fproq6Ntw4varL8Zvw4aLXoc3+x8CF86G7T1BYhfnqJgYg9XQ28ZiCeVF3fCaUMv0X0yvr4vCZzAetB+t83IB0r315Eqv4BpcZ8NM8rF+UXaa16h8CAiNy8+2aA+4Vt228XMe6vq4homTh+MD1XGCx9mUNDLQbhpHdzlXHyzh/tyDsihLFLVH+me04uOD3e/Rtgc2AgmmeD/mGSAYhlsyYkel3uKUuXlZjshkFPplsAWBwly1Za/SKlaWANTMKEIbmbp+UyosCBCKSARoKA==

Sello digital del SAT:

DFsdsCgqE9dnYOs9PLsIN3TzJBpPmtwJ7P3VlvYdedXUWvUyOKs8/QLKYbGupe+Cipmyb3wVq/TM1AIE3OZ54uSx99v13kRij9eEMAYqBrfDkBJrDm8bVfEvvbdGNUOkKarqaedfIAX6ygnb50FsRKilKPEyVa7xMBxPBmwmw5blQRmOQCwtgEitMqDdPCjigiz6rQQZDKZFXZtme01sDd0nHV+GhkP0+SIRrEaClwTJbk/a2IULPL/9ihUW9WlBtNgpg8yuDZjqatFQqb0NO2NkKIBfaewk/JdCRsDWihzewPDLAV6EqkKvjfQ0fplADmS/7smydKuFQVQ==

Cadena Original del complemento de certificación digital del SAT:

||1.1|0758ed58-1ce5-4c58-a956-a1b073c4ccc5|2023-01-04T09:21:22||LSO1306189R5|gW2xmQa2hhwvFQ2reGFp4CVxPK4xFNj8z9ttuPIF8n/uxilTR1KXn4vmMjPgZqTG1Fproq6Ntw4varL8Zvw4aLXoc3+x8CF86G7T1BYhfnqJgYg9XQ28ZiCeVF3fCaUMv0X0yvr4vCZzAetB+t83IB0r315Eqv4BpcZ8NM8rF+UXaa16h8CAiNy8+2aA+4Vt228XMe6vq4homTh+MD1XGCx9mUNDLQbhpHdzlXHyzh/tyDsihLFLVH+me04uOD3e/Rtgc2AgmmeD/mGSAYhlsyYkel3uKUuXlZjshkFPplsAWBwly1Za/SKlaWANTMKEIbmbp+UyosCBCKSARoKA==|00001000000509846663||

RFC del proveedor de certificación: LSO1306189R5 **Fecha y hora de certificación:** 2023-01-04 09:21:22
No. de serie del certificado SAT 00001000000509846663





Verificación de comprobantes fiscales digitales por internet

RFC del emisor	Nombre o razón social del emisor	RFC del receptor	Nombre o razón social del receptor
MELH820523DS8	HECTOR HUGO MEDRANO LECHUGA	MSF920130TQ9	MUNICIPIO DE SAN FRANCISCO DE LOS ROMO
Folio fiscal	Fecha de expedición	Fecha certificación SAT	PAC que certificó
0758ED58-1CE5-4C58-A956-A1B073C4CCC5	2023-01-04T09:21:21	2023-01-04T09:21:22	LSO1306189R5
Total del CFDI	Efecto del comprobante	Estado CFDI	Estatus de cancelación
\$0.00	Pago	Vigente	Cancelable sin aceptación

Imprimir

MUNICIPIO DE
SAN FRANCISCO DE LOS ROMO
-- 2022
OPERADO
OBRA INFRA ESTRUCTURA
SOCIAL MUNICIPAL

DIRECCION DE OBRAS PÚBLICAS
CÉDULA DE SEGUIMIENTO A ESTIMACIONES DE OBRA

Ayuntamiento de
SAN FRANCISCO DE LOS ROMO
 2021 • 2024



DATOS GENERALES											
CONTRATISTA: HECTOR HUGO MEDRANO LECHUGA					N° DE CONTRATO: FISMDF 025/2022						
SUPERVISOR: J. JESÚS HERNÁNDEZ FUENTES					N° DE OBRA: FISMDF 025/2022						
OBRA: CONST. DE GUARNICIONES Y BANQUETAS CALLE JOSEFA ORTIZ DE DOMÍNGUEZ					N° DE FACTURA:						
FECHA DE CORTE: DEL: 15 SEPT AL: 14 OCT 2022					N° DE ESTIMACION: #2 Y FINQUITO						
					IMPORTE LIQUIDO: 34,108.71						
FORMATO DE NUMEROS GENERADORES											
INGRESO	REVISIÓN	NOTA			CAPTURA EN SISTEMA	ENTREGA DE PRE-FACTURA					
		Sr. contratista regrese esta cédula con la estimación original de lo contrario no se le dara tramite									
19 OCT 22	27 OCT. 22				28 OCT 2022					28 OCT 22	
CONTRATISTA	SUPERVISOR				SUPERVISOR	SUPERVISOR					
FORMATO DE ESTIMACION											
INGRESO	REGISTRO		SUPERVISOR				JEFE DE DEPARTAMENTO				
22 DIC 22	22 12 22	23 12 22									22 DIC 22
CONTRATISTA	CONTROL DE ESTIMACIONES		RECIBIDO				AUTORIZADO				
DEVOLUCION			CONTENIDO							DIRECTOR GENERAL	
FECHA DE DEVOLUCIÓN: 28 OCT 2022			<div style="display: flex; justify-content: space-between;"> <div style="writing-mode: vertical-rl; transform: rotate(180deg);"> OPERADO OBRA INFRA ESTRUCTURAL SOCIAL MUNICIPAL </div> <div style="text-align: center;"> 2022 </div> <div style="writing-mode: vertical-rl;"> MUNICIPIO DE SAN FRANCISCO DE LOS ROMO </div> </div>							ING. JOSÉ DE JESÚS CHÁVEZ GARCÍA 23 12 22 23 12 22 RECIBIDO AUTORIZADO	
FECHA DE REINGRESO: 22 DIC 2022											
MOTIVO DE LA DEVOLUCIÓN:											
- FOTOS											
- CROQUIS											
			FINANZAS								
			RECIBIDO AUTORIZADO								
TRAMITE DE PAGO											
FECHA DE INICIO DE TRAMITE EN DOP-SFR			FIRMA DEL DIRECTOR			OFICIO DE LIBERACIÓN			FECHA DE ENTREGA		
19	10	22	23	12	22	23	12	22			
DÍA:	MES:	AÑO:	DÍA:	MES:	AÑO:	DÍA:	MES:	AÑO:	DIRECCIÓN DE EGRESOS.		

PRE-FACTURA De Cierre



PRE-FACTURA DEL CONTRATISTA: HECTOR HUGO MEDRANO LECHUGA (609)

A NOMBRE DE: MUNICIPIO DE SAN FRANCISCO DE LOS ROMO
 RFC: MSF920130TQ9
 DIRECCION: FCO ROMO JIMENEZ 102, SAN JOSE DE BUENAVISTA, SAN FRANCISCO DE LOS ROMOS,
 CIUDAD: MUNICIPIO DE SAN FRANCISCO DE L ESTADO: AGUASCALIENTES

DESCRIPCION

PAGO DE LA ESTIMACION No. 2 Del 15 de Sep al 14 Oct 2022
 DE LA OBRA: CONSTRUCCIÓN DE GUARNICIONES Y BANQUETAS CALLE JOSEFA ORTIZ DE DOMINGUEZ ENTRE LA CALLE VENUSTIANO CARRANZA Y PRIVADA JAIME NUNO
 UBICADA EN: EJIDO AMAPOLAS DEL RÍO EN EL MUNICIPIO DE SAN FRANCISCO DE LOS ROMO EN EL ESTADO DE AGUASCALIENTES.
 CON AMPARO DEL CONTRATO No.: FIS MDF 025/2022
 DE FECHA:: 16/08/2022
 BAJO LA SIGUIENTE ESTRUCTURA:

Inversion Fondo de Aportaciones para la Infraestructura Social Municipal y de las Demarcaciones territoriales del Distrito Federal 2022
 Programa SE URBANIZACIÓN
 SubPrograma 03 GUARNICIONES Y BANQUETAS
 Obra. FIS MDF 025/2022 CONSTRUCCIÓN DE GUARNICIONES Y BANQUETAS CALLE JOSEFA ORTIZ DE DOMINGUEZ ENTRE LA CAL
 Localizacion EJIDO AMAPOLAS DEL RÍO EN EL MUNICIPIO DE SAN FRANCISCO DE LOS ROMO EN EL ESTADO DE AGUASCALIENTES.

MONTO BASE	\$59,839.84
AJUSTE DE COSTOS (+)	\$0.00
AMORTIZACION DE ANTICIPO (-)	\$29,919.92
SUBTOTAL	\$29,919.92
IVA (+)	\$4,787.19
SUBTOTAL CON IVA	\$34,707.11

CAPACITACION DE LOS TRABAJADORES DEL CONTRATISTA	\$119.68	(0.20%)	
COLEGIOS DE PROFESIONISTAS SEGUN CORRESPONDA	\$59.84	(0.10%)	
SECRETARIA DE LA FUNCION PUBLICA	\$0.00	(0.00%)	
FISCALIZACION DEL H. CONGRESO DEL ESTADO	\$119.68	(0.20%)	
INSPECCION DE VIGILANCIA PARA LA CONTRALORIA	\$299.20	(0.50%)	
SERVICIOS RELATIVOS ALAS CONSTRUCCIONES	\$0.00		
	\$598.40		

TOTAL DE RETENCIONES (-)	\$598.40
SANCION POR RETRASO (-)	\$0.00
SUBTOTAL MENOS RETENCIONES	\$34,108.71
RETENCION POR RETRASO(-)	\$0.00
REINTEGRO POR RETENCION	\$0.00
OTRAS SANCIONES(-)	\$0.00
TOTAL A PAGAR	\$34,108.71

Avance Fisico Real %
 Avance Fisico Programado 100.00%
 Fecha Terminación Prog. 15/09/2022

CINCUENTA Y CUATRO MIL CIENTO OCHO PESOS 71/100 M.N.

MUNICIPIO DE SAN FRANCISCO DE LOS ROMO
OPERADO
OBRA INFRA ESTRUCTURA SOCIAL MUNICIPAL
 2022

[Firma manuscrita]

[Firma manuscrita]

ESTADO DE CUENTA

Obra.	FISMDF 025/2022 CONSTRUCCIÓN DE GUARNICIONES Y BANQUETAS CALLE JOSEFA ORTIZ DE DOMINGUEZ ENTRE LA CALLE VENUSTIANO CARRANZA Y PRIVADA JAIME NUNO		Total Contrato	373,547.79
Localizacion	EJIDO AMAPOLAS DEL RÍO EN EL MUNICIPIO DE SAN FRANCISCO DE LOS ROMO EN EL ESTADO DE AGUASCALIENTES.		Total Ampliaciones	10,144.74
Fuente Financ.	Fondo de Aportaciones para la Infraestructura So		Total Contratado	383,692.53
Programa	SE URBANIZACIÓN		Anticipo ()%	186,773.90
SubPrograma	03 GUARNICIONES Y BANQUETAS		Estimado Anterior	338,840.68
Contratista	HECTOR HUGO MEDRANO LECHUGA (609)		Esta Estimacion	34,707.11
Contrato	FISMDF 025/2022 CONSTRUCCIÓN DE GUARNICIONES Y BANQUETAS CALLE JOSEFA ORTIZ DE DOMINGUEZ ENTRE LA CALLE VENUSTIANO CARRANZA Y PRIVADA JAIME NUNO		Total Estimado	373,547.79
Estimacion No.	2 Del 15 de Sep al 14 Oct 2022		Total por Estimar	10,144.74

No. Estimac.	Período	Importe Estimacion	Amortizacion de Anticipo(-)	Anticipo por Amortizar	IVA (+)	Cargo a la Obra	DEDUCCIONES (-)						Retencion (-)	Reintegro (+)	Sanciones (-)	Importe a Pagar
							CMIC(0)	Cofo.Prof.(0)	SFP(0.5)	Comp.Edo.(0.2)	Municipal	ISRuOtro(0)				
Anticipo				161,011.98	25,761.92	186,773.90										186,773.90
1	Del 15 Sep 2022 al 14 Oct	262,184.11	131,092.06	29,919.92	20,974.73	152,066.78	524.37	262.18	0.00	524.37	1,310.92	0.00	0.00	0.00	0.00	149,444.94
2	Del 07 Dic 2022 al 07 Dic 2022	59,839.84	29,919.92	0.00	4,787.19	34,707.11	119.68	59.84	0.00	119.68	299.20	0.00	0.00	0.00	0.00	34,108.71
TOTALES		322,023.95	161,011.98		51,523.84	373,547.79	644.05	322.02	0.00	644.05	1,610.12	0.00	0.00	0.00	0.00	370,327.55



MUNICIPIO DE SAN FRANCISCO DE LOS ROMO
OPERADO
OBRA INFRA ESTRUCTURA SOCIAL MUNICIPAL
 -- 2022

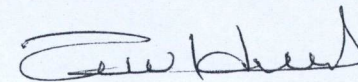

RESUMEN DE ESTIMACION

Obra.	FISDMDF 025/2022 CONSTRUCCIÓN DE GUARNICIONES Y BANQUETAS CALLE JOSEFA ORTIZ DE DOMINGUEZ ENTRE LA CALLE VENUSTIANO		Total Contrato	\$373,547.79
Localizacion	CARRANZA Y PRIVADA JAIME NUNO EJIDO AMAPOLAS DEL RIO EN EL MUNICIPIO DE SAN FRANCISCO DE LOS ROMO EN EL ESTADO DE AGUASCALIENTES.		Total Ampliaciones	\$10,144.74
Fuente Financ.	Fondo de Aportaciones para la Infraestructura Social Municipal y de las Demarcaciones territoriales del Distrito Federal.		Total Contratado	\$383,692.53
Programa	SE URBANIZACIÓN		Anticipo (50)%	\$186,773.90
SubPrograma	03 GUARNICIONES Y BANQUETAS		Estimado Anterior	\$338,840.68
Supervisor	J. JESÚS HERNÁNDEZ FUENTES (HEFJ7112011W6)		Esta Estimacion	\$34,707.11
Contratista	HECTOR HUGO MEDRANO LECHUGA (609)		Total Estimado	\$373,547.79
Contrato	FISDMDF 025/2022 CONSTRUCCIÓN DE GUARNICIONES Y BANQUETAS CALLE JOSEFA ORTIZ DE DOMINGUEZ ENTRE LA CALLE VENUSTIANO CARRANZA Y PRIVADA JAIME NUNO		Saldo por Estimar	\$10,144.74
Estimacion No.	2 (De Cierre)			
Recibí de	MUNICIPIO DE SAN FRANCISCO DE LOS ROMO	la Cantidad de:	\$34,707.11 TREINTA Y CUATRO MIL SETECIENTOS SIETE PESOS 11/100 M.N.	

<u>GRUPO</u>	<u>PARTIDA</u>		
* EXTRAORDINARIOS			\$20,691.98
	- EXTRAORDINARIOS		\$20,691.98
* CONSTRUCCIÓN DE GUARNICIONES Y BANQUETAS CALLE JOSEFA ORTIZ DE DOMINGUEZ ENTRE LA CALLE VENL			\$39,147.86
	- GUARNICIONES Y BANQUETAS		\$39,147.86
Fecha Terminación Prog.		SUMA	\$59,839.84
		AJUSTE DE COSTOS (+)	\$0.00
		AMORTIZACION DE ANTICIPO (-)	\$29,919.92
		SUBTOTAL	\$29,919.92
		IVA (+)	\$4,787.19
		SUBTOTAL CON IVA	\$34,707.11

MUNICIPIO DE
SAN FRANCISCO DE LOS ROMO
OPERADO
OBRA INFRA ESTRUCTURA
SOCIAL MUNICIPAL
2022

HECTOR HUGO MEDRANO LECHUGA (MELH820523DS8)

CONTRATISTA

INGENIERO J. JESÚS HERNÁNDEZ FUENTES

(HEFJ7112011W6)
SUPERVISOR DE OBRA

CONCEPTOS DE ESTIMACION

De Cierre



Obra.	FISMDF 025/2022 CONSTRUCCIÓN DE GUARNICIONES Y BANQUETAS CALLE JOSEFA ORTIZ DE DOMINGUEZ ENTRE LA CALLE VENUSTIANO CARRANZA Y PRIVADA JAIME NUNO EJIDO AMAPOLAS DEL RÍO EN EL MUNICIPIO DE SAN FRANCISCO DE LOS ROMO EN EL ESTADO DE AGUASCALIENTES.		Total Contrato	\$373,547.79
Localizacion	Fondo de Aportaciones para la Infraestructura Social Municipal y de las Demarcaciones territoriales del Distrito Federal.		Total Ampliaciones	\$10,144.74
Fuente Financ.	SE URBANIZACIÓN		Total Contratado	\$383,692.53
Programa	03 GUARNICIONES Y BANQUETAS		Anticipo (50)%	\$186,773.90
SubPrograma	J. JESÚS HERNÁNDEZ FUENTES (HEFJ7112011W6)		Estimado Anterior	\$338,840.68
Supervisor	HECTOR HUGO MEDRANO LECHUGA (609)		Esta Estimacion	\$34,707.11
Contratista	FISMDF 025/2022 CONSTRUCCIÓN DE GUARNICIONES Y BANQUETAS CALLE JOSEFA ORTIZ DE DOMINGUEZ ENTRE LA CALLE VENUSTIANO CARRANZA Y PRIVADA JAIME NUNO		Total Estimado	\$373,547.79
Contrato	2 (De Cierre)		Saldo por Estimar	\$10,144.74
Estimacion No.	Del 15 de Sep al 14 Oct 2022			
Recibí de	MUNICIPIO DE SAN FRANCISCO DE LOS ROMO la Cantidad de: \$34,707.11 TREINTA Y CUATRO MIL SETECIENTOS SIETE PESOS 11/100 M.N.			

No.	Concepto	Unid. Med	Volumen					Precio Contratado	Importe
			Contratado	Acumulado	Anterior	Actual	Excedente		

GRUPO: **CONSTRUCCIÓN DE GUARNICIONES Y BANQUETAS CALLE JOSEFA ORTIZ DE DOMINGUEZ ENTRE LA CALLE VENUSTIANO CARRANZA Y PRIVADA JAIME NUNO EN EJIDO AMAPOLAS DE**

PARTIDA: **GUARNICIONES Y BANQUETAS**

1	LIMPIA, TRAZO Y NIVELACION DEL TERRENO EN PLAZAS, ANDADORES, BANQUETAS Y PAVIMENTOS. INCLUYE: EQUIPO NECESARIO, PUENTE, SEÑALIZACION DEL BANCO Y PUNTOS QUE SE REQUIERAN EN LA NIVELACION CON PINTURA, RENIVELACIONES NECESARIAS, LIMPIEZAS.	M2	342.02	431.25	364.91	66.34	89.23	\$6.58	\$436.52
2	EXCAVACIÓN A MANO EN MATERIAL TIPO II 0.00 A 2.00 m DE PROFUNDIDAD, INCLUYE: AFINE DE FONDO Y TALUDES, TRASPALEOS, ACARREOS A MAQUINA O A MANO HASTA PRIMERA ESTACIÓN 20 MTS, MEDIDO COMPACTO, COMPACTACIÓN DE LA BASE POR MEDIOS MECÁNICOS, TRABAJO TERMINADO.	M3	102.61	46.65	17.16	29.49		\$447.08	\$13,184.39
3	CARGA MECÁNICA Y ACARREO DE MATERIAL PRODUCTO DE EXCAVACIÓN Y DEMOLICIÓN EN CAMIÓN DE VOLTEO AL 1er. KM, VOLUMEN MEDIDO COMPACTO.	M3	102.61	68.24	17.16	51.08		\$36.07	\$1,842.46
7	CONSTRUCCION DE BANQUETA DE 10 CM DE ESPESOR A BASE DE CONCRETO PREMEZCLADO, T.M.A. 3/4", GRAVA TRITURADA, REVENIMIENTO DE 10+2 CM ACABADO RAYADO FINO CON BROCHA DE PELO, JUNTAS FRIAS CON DOBLADOR DE 2", SECCION DE LOSAS DE ACUERDO A LA EXISTENTE, INCLUYE: COLADO, CURADO CON MEMBRANA A BASE DE AGUA Y TRABAJO TERMINADO SEGUN FICHA TECNICA FT-200.	M2	342.02	380.16	322.10	58.06	38.14	\$393.90	\$22,869.83
8	LIMPIEZA FINAL, INCLUYE: BARRIDO CON AGUA, MATERIALES, EQUIPO, RETIRO DE MATERIAL FUERA DE LA OBRA, MANO DE OBRA, TRABAJO TERMINADO.	M2	342.02	431.25	364.91	66.34	89.23	\$12.28	\$814.66
								Total Partida	\$39,147.86
								Total Grupo	\$39,147.86

GRUPO: **EXTRAORDINARIOS**

PARTIDA: **EXTRAORDINARIOS**

10	DEMOLICIÓN DE PAVIMENTO ASFALTICO Y/O CONCRETO, GUARNICIONES Y BANQUETAS CON MAQUINARIA, INCLUYE: ACARREO DEL MATERIAL AL LUGAR DE ACOPIO PARA SU CARGA Y ACARREO FUERA DE LA OBRA.	M3	0.00	21.60	0.00	21.60	21.60	\$360.41	\$7,784.86
----	---	----	------	-------	------	-------	-------	----------	------------

HECTOR HUGO MEDRANO LECHUGA (MELH820523DS8)

CONTRATISTA

INGENIERO J. JESÚS HERNÁNDEZ FUENTES
(HEFJ7112011W6)
SUPERVISOR DE OBRA

OPERADO
OBRA INFRA ESTRUCTURA
SOCIAL MUNICIPAL

MUNICIPIO DE
SAN FRANCISCO DE LOS ROMO
2022

No.	Concepto	Unid. Med	Volumen					Precio Contratado	Importe
			Contratado	Acumulado	Anterior	Actual	Excedente		
11	GUARNICIÓN DE 15X20X30 CM. DE CONCRETO PREMEZCLADO F'c=150 KG/CM2, INCLUYE: MATERIALES, MANO DE OBRA, CIMBRA, Y DESCIMBRADO, TRABAJO TERMINADO.	M.	0.00	52.35	0.00	52.35	52.35	\$246.55	\$12,907.12

Total Partida	\$20,691.98
Total Grupo	\$20,691.98
Total Presupuestado	\$59,839.84
Ajuste de Costos	\$0.00
Total	\$59,839.84

MUNICIPIO DE
SAN FRANCISCO DE LOS RIOS
 -- 2022
OPERADO
OBRA INFRA ESTRUCTURA
SOCIAL MUNICIPAL

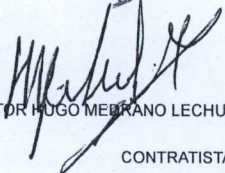
 HECTOR HUGO MELBRANO LECHUGA (MELH820523DS8)
 CONTRATISTA

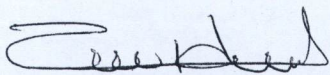
 INGENIERO J. JESÚS HERNÁNDEZ FUENTES
 (HEFJ7112011W6)
 SUPERVISOR DE OBRA

DIRECCIÓN DE OBRAS PÚBLICAS DEL MUNICIPIO DE SAN FRANCISCO DE LOS ROMO

RESUMEN DE ESTIMACION

FECHA _____

NOMBRE DE LA OBRA : CONSTRUCCION DE GUARNICIONES Y BANQUETAS CALLE JOSEFA ORTIZ DE DOMINGUEZ ENTRE CALLE VENUSTIANO CARRANZA Y PRIVADA JAIME NUNO EN EJIDO AMAPOLAS DEL RIO

No. DE CONTRATO Y OBRA : FISMDF 025/2022

IMPORTE DE CONTRATO : \$373,547.79

FECHA DE INICIO REAL : _____

FECHA DE INICIO VIGENTE (REPROGRAMACION SEGÚN ANTICIPO) : 15 DE SEPTIEMBRE 2022

PLAZO DEL CONTRATO : 30 (TREINTA) DÍAS CALENDARIO

FECHA DE TERMINO VIGENTE : _____ FECHA DE TERMINO REAL : _____

No. DE ESTIMACION : 02 (DOS) Y FINIQUITO

PERIODO DEL : _____ AL _____

AVANCE FISICO _____

AVANCE FINANCIERO _____

No.	DESCRIPCION	UNIDAD	VOLUMEN				ACUMULADO	PU.	IMPORTE
			CONTRATADO	ANTERIOR	ACTUAL	EXCEDENTE			
1	LIMPIA, TRAZO Y NIVELACION DEL TERRENO EN PLAZAS, ANDADORES, BANQUETAS Y PAVIMENTOS. INCLUYE: EQUIPO NECESARIO, PUENTE, SEÑALIZACION DEL BANCO Y	M2	342.02	364.91	66.34	89.23	431.25	\$ 6.58	\$ 436.52
2	EXCAVACIÓN A MANO EN MATERIAL TIPO II 0.90 A 2.00 m DE PROFUNDIDAD, INCLUYE: AFINE DE FONDO Y TALUDES, TRASPALCOS, ACARREOS A MAQUINA O A MANO HASTA	M3	102.61	17.16	29.49	0.00	46.65	\$ 447.08	\$ 13,183.02
3	CARGA MECÁNICA Y ACARREO DE MATERIAL PRODUCTO DE ESCAVACIÓN Y DEMOLICIÓN EN CAMIÓN DE VOLTEO AL 1er. KM, VOLUMEN MEDIDO COMPACTO.	M3	102.61	17.16	51.08	0.00	68.24	\$ 36.07	\$ 1,842.61
4	ACARREO DE MATERIAL PRODUCTO DE EXCAVACIÓN Y/O DEMOLICIÓN EN CAMIÓN DE VOLTEO A KILOMETROS SUBSECUENTES AL TIRADERO OFICIAL AUTORIZADO MÁS	M3/KM	1,026.06	0.00	0.00	0.00	0.00	\$ 12.64	\$ -
5	RELLENO DE TEPETATE COMPACTADO AL 95% DE SU PVSM CON BAILARINA EN CAPAS DE HASTA 20 cm. DE ESPESOR. INCLUYE: SUMINISTRO DE TEPETATE, AGUA LE	M3	84.48	109.23	0.00	24.75	0.00	\$ 379.72	\$ -
6	GUARNICIÓN DE 15X20X40 CM DE CONCRETO PREMEZCLADO F' C=150 KG/CM2. INCLUYE: MATERIALES, MANO DE OBRA, CIMBRA Y DESCIBRADO, TRABAJO TERMINADO	M	287.10	261.90	0.00	0.00	0.00	\$ 300.34	\$ -
7	CONSTRUCCION DE BANQUETA DE 10 CM DE ESPESOR A BASE DE CONCRETO PREMEZCLADO, T.M.A. 3/4", GRAVA	M2	342.02	322.10	58.06	38.14	380.16	\$ 393.90	\$ 22,869.56
8	LIMPIEZA FINAL , INCLUYE: BARRIDO CON AGUA , MATERIALES, EQUIPO, RETIRO DE MATERIAL FUERA DE LA OBRA, MANO DE OBRA, TRABAJO TERMINADO.	M2	342.02	364.91	66.34	22.89	387.80	\$ 12.28	\$ 814.65
10	DEMOLICION DE PAVIMENTO ASFALTO Y/O CONCRETO GUARNICIONES Y BANQUETAS CON MAQUINARIA, INCLUYE: ACARREOS DEL MATERIAL AL LUGAR DE ACOPIO PARA SU	M3	0.00	0.00	21.60	21.60	21.60	\$ 360.41	\$ 7,783.87
11	GUARNICIÓN DE 15X20X30 CM DE CONCRETO PREMEZCLADO F' C=150 KG/CM2, INCLUYE: MATERIALES, MANO DE	M	0.00	0.00	54.45 52.35	54.45	54.45	\$ 300.34	\$ 16,533.51

SUB-TOTAL \$ 48,289.73
 16% IVA \$ 10,125.40
 TOTAL \$ 78,407.73

OBSERVACIONES:

 Contralista
 FIRMA

 Residente
 Dirección de Obras Públicas del Municipio de San Francisco de los Romo

ARQ. ALFREDO FLORES MARMOLEJO
 Jefe Departamento de Supervisión
 FIRMA

MUNICIPIO DE
 SAN FRANCISCO DE LOS ROMO

2022

OPERADO
 PARA INFRA ESTRUCTURA
 SOCIAL MUNICIPAL

NO. DE OBRA: FISMDF 025/2022
 NO. DE CONTRATO: FISMDF 025/2022
 DESCRIPCIÓN: CONSTRUCCION DE GUARNICIONES Y BANQUETAS CALLE JOSEFA ORTIZ D
 UBICACIÓN: AMAPOLAS DEL RIO

NUMEROS GENERADORES

E S T I M A C I O N N O . 2 Y F I N I Q U I T O

No.	CONCEPTO	UNIDAD	LOCALIZACION			LARGO	ANCHO	ALTO	PZAS	RESULTADO	TOTAL	CROQUIS	FOTOGRAFIA
			EJE	TRAMO	TIPO								
1	LIMPIA, TRAZO Y NIVELACION DEL TERRENO EN PLAZAS, ANDADORES, BANQUETAS Y PAVIMENTOS. INCLUYE: EQUIPO NECESARIO, PUENTE, SEÑALIZACION DEL BANCO Y PUNTOS QUE SE REQUIERAN EN LA NIVELACION CON PINTURA, RENIVELACIONES NECESARIAS, LIMPIEZAS.	M2 RAMPA				1.98	1.16			1.00	2.30	2.30	ANEXO ENTRE CALLE VENUSTIANO CARRANZA Y EMILIANO ZAPATA
			R7	NORTE		1.35	1.10			1.00	1.49	1.49	
			M-N			50.45	1.24			1.00	62.56	62.56	
											TOTAL =	66.34	

OPERADO
 OBRA INFRA ESTRUCTURA
 SOCIAL MUNICIPAL
 2022
 MUNICIPIO DE
 SAN FRANCISCO DE LOS ROMO

OBSERVACIONES :

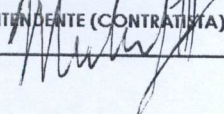
SUPERINTENDENTE (CONTRATISTA)

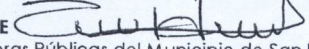
RESIDENTE
 Dirección de Obras Públicas del Municipio de San Francisco de los Romo
 I.C. J JESUS HERNANDEZ FUENTES

NO. DE OBRA:	FISMDF 025/2022
NO. DE CONTRATO:	FISMDF 025/2022
DESCRIPCIÓN:	CONSTRUCCION DE GUARNICIONES Y BANQUETAS CALLE JOSEFA ORTIZ D
UBICACIÓN:	AMAPOLAS DEL RIO

NUMEROS GENERADORES

ANEXO

ESTIMACION NO. 2 Y FINIQUITO

CROQUIS

1 DESCRIPCION CONCEPTO.
LIMPIA, TRAZO Y NIVELACION DEL TERRENO EN PLAZAS, ANDADORES, BANQUETAS Y PAVIMENTOS. INCLUYE: EQUIPO NECESARIO, PUENTE, SEÑALIZACION DEL BANCO Y PUNTOS QUE SE REQUIERAN EN LA NIVELACION CON PINTURA, RENIVELACIONES NECESARIAS, LIMPIEZAS.

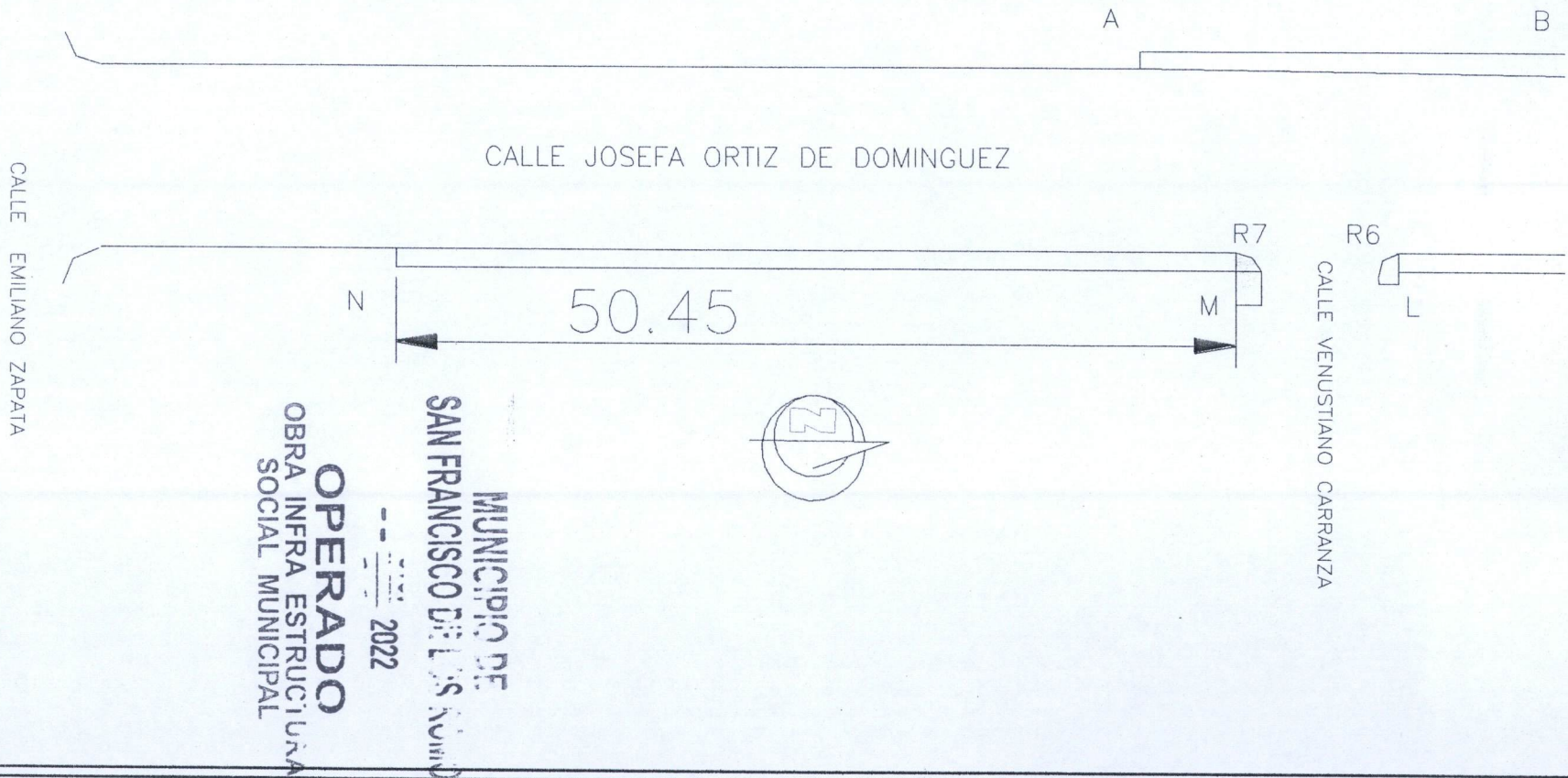

OBSERVACIONES :

SUPERINTENDENTE (CONTRATISTA)

RESIDENTE
Secretaria de Obras Publicas del Municipio de Aguascalientes
I.C. J JESUS HERNANDEZ FUENTES

ING. HECTOR HUGO MEDRANO LECHUGA

NUMEROS GENERADORES

ANEXO

NO. DE OBRA: FISMDF 025/2022
NO. DE CONTRATO: FISMDF 025/2022
DESCRIPCIÓN: CONSTRUCCION DE GUARNICIONES Y BANQUETAS CALLE JOSEFA ORTIZ C
UBICACIÓN: AMAPOLAS DEL RIO

E S T I M A C I O N N O . 1

No.

F O T O G R A F I A S

1 DESCRIPCION CONCEPTO.

LIMPIA, TRAZO Y NIVELACION DEL TERRENO EN PLAZAS, ANDADORES, BANQUETAS Y PAVIMENTOS. INCLUYE: EQUIPO NECESARIO, PUENTE, SEÑALIZACION DEL BANCO Y PUNTOS QUE SE REQUIERAN EN LA NIVELACION CON PINTURA, RENIVELACIONES NECESARIAS, LIMPIEZAS.



OPERADO
OBRA INFRA ESTRUCTURA
SOCIAL MUNICIPAL
MUNICIPIO DE
SAN FRANCISCO DE LOS RIOS
2022

OBSERVACIONES:

SUPERINTENDENTE (CONTRATISTA)

RESIDENTE

Secretaria de Obras Publicas del Municipio de Aguascalientes
I.C. J JESUS HERNANDEZ FUENTES

NO. DE OBRA: FISDMF 025/2022
 NO. DE CONTRATO: FISDMF 025/2022
 DESCRIPCIÓN: CONSTRUCCION DE GUARNICIONES Y BANQUETAS CALLE JOSEFA ORTIZ L
 UBICACIÓN: AMAPOLAS DEL RIO

NUMEROS GENERADORES

ANEXO

ESTIMACION NO. 2 Y FINIQUITO

CROQUIS

2 DESCRIPCION CONCEPTO.
 EXCAVACIÓN A MANO EN MATERIAL TIPO II 0.00 A 2.00 m DE PROFUNDIDAD, INCLUYE: AFINE DE FONDO Y TALUDES, TRASPALEOS, ACARREOS A MAQUINA O A MANO HASTA PRIMERA ESTACIÓN 20 MTS, MEDIDO COMPACTO, COMPACTACIÓN DE LA BASE POR MEDIOS MECÁNICOS, TRABAJO TERMINADO.

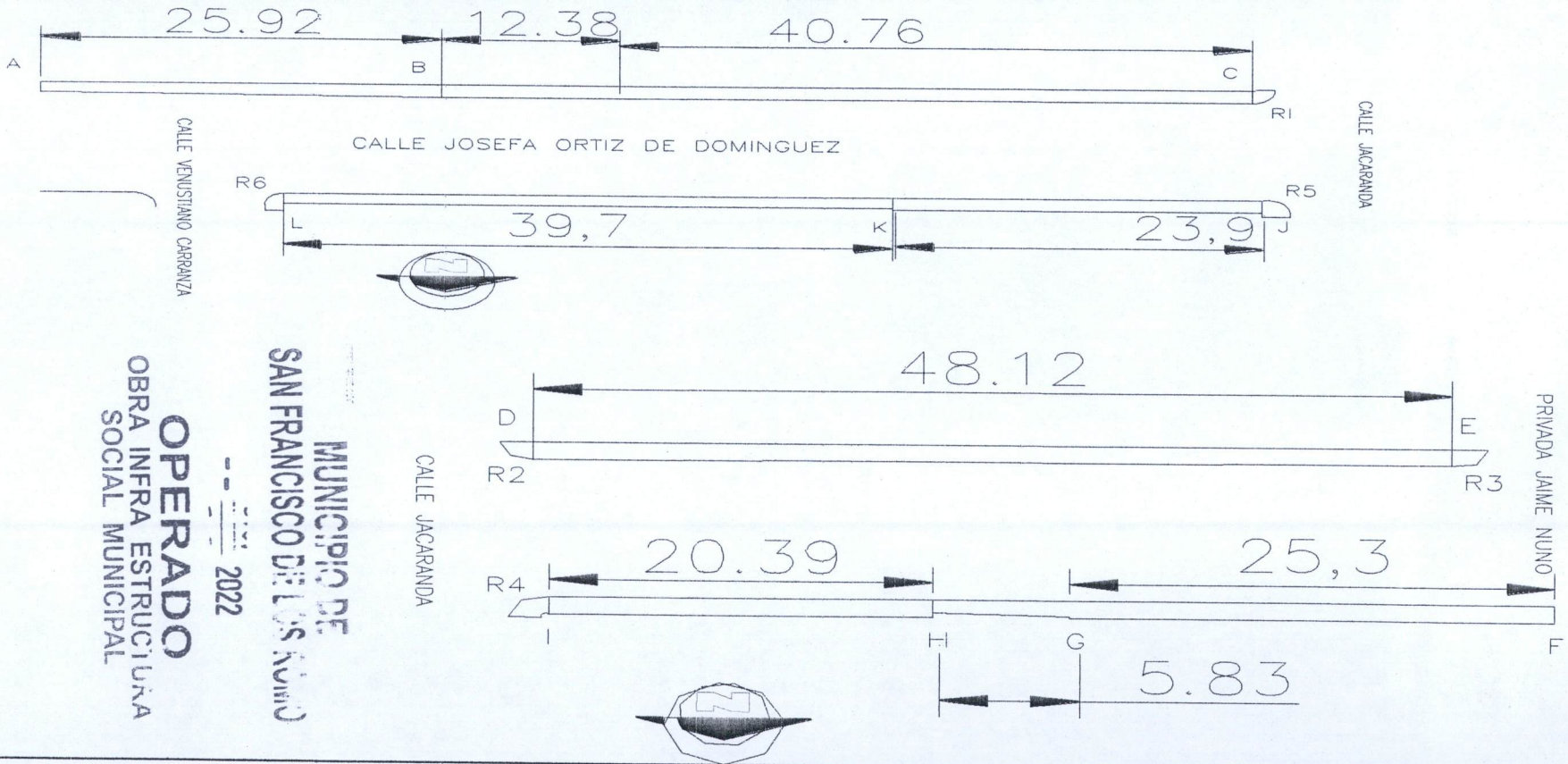

MUNICIPIO DE SAN FRANCISCO DE LOS ROMO
 OPERADO
 OBRA INFRA ESTRUCTURA SOCIAL MUNICIPAL
 2022

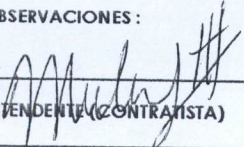
OBSERVACIONES:

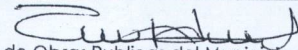
 SUPERINTENDENTE (CONTRATISTA)

RESIDENTE 
 Secretaria de Obras Publicas del Municipio de Aguascalientes
 I.C. J JESUS HERNANDEZ FUENTES

NO. DE OBRA: FIS MDF 025/2022
NO. DE CONTRATO: FIS MDF 025/2022
DESCRIPCIÓN: CONSTRUCCION DE GUARNICIONES Y BANQUETAS CALLE JOSEFA ORTIZ C
UBICACIÓN: AMAPOLAS DEL RIO

NUMEROS GENERADORES

ANEXO

ESTIMACION NO. 1

FOTOGRAFIAS

No.

2 DESCRIPCION CONCEPTO.
EXCAVACIÓN A MANO EN MATERIAL TIPO II 0.00 A 2.00 m DE PROFUNDIDAD, INCLUYE: AFINE DE FONDO Y TALUDES, TRASPALEOS, ACARREOS A MAQUINA O A MANO HASTA PRIMERA ESTACIÓN 20 MTS, MEDIDO COMPACTO, COMPACTACIÓN DE LA BASE POR MEDIOS MECÁNICOS, TRABAJO TERMINADO.

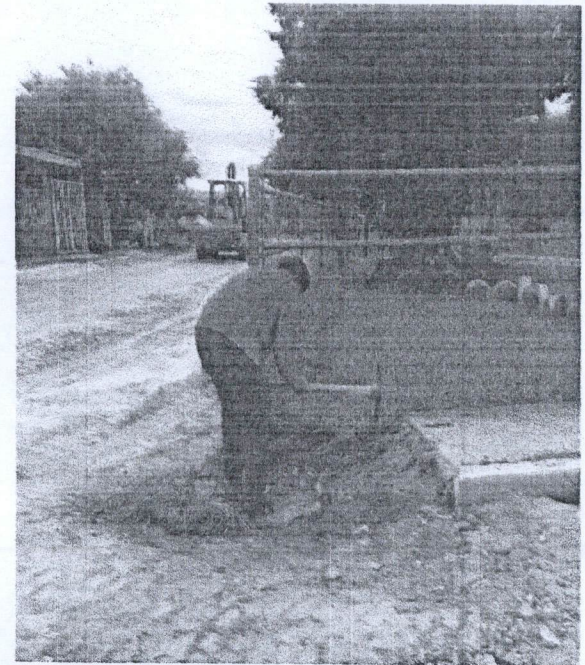
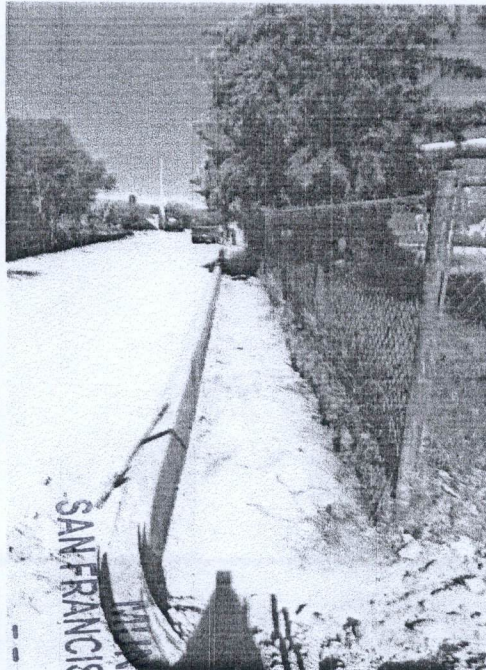

OPERADO
GERALINERA ESTRUCTURA
SOCIAL MUNICIPAL
MUNICIPIO DE
SAN FRANCISCO DE LOS RIOS
2022

OBSERVACIONES:

[Signature]
SUPERINTENDENTE (CONTRATISTA)

RESIDENTE *[Signature]*
Secretaria de Obras Publicas del Municipio de Aguascalientes
I.C. J JESUS HERNANDEZ FUENTES

NO. DE OBRA:	FISDMF 025/2022
NO. DE CONTRATO:	FISDMF 025/2022
DESCRIPCIÓN:	CONSTRUCCION DE GUARNICIONES Y BANQUETAS CALLE JOSEFA ORTIZ D
UBICACIÓN:	AMAPOLAS DEL RIO

NUMEROS GENERADORES

ANEXO

E S T I M A C I O N N O . 2 Y F I N I Q U I T O

CROQUIS

No. 3 DESCRIPCION CONCEPTO.

CARGA MECÁNICA Y ACARREO DE MATERIAL PRODUCTO DE ESCAVACIÓN Y DEMOLICIÓN EN CAMIÓN DE VOLTEO AL 1er. KM, VOLUMEN MEDIDO COMPACTO.

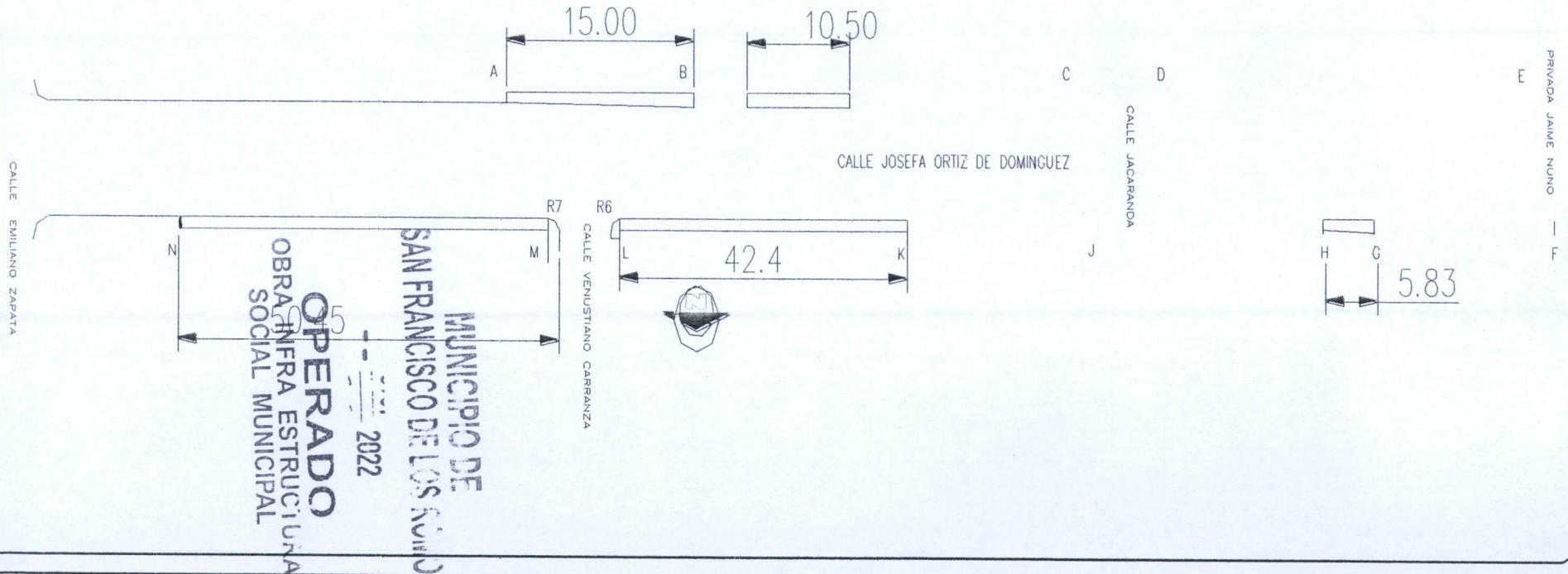

OBSERVACIONES :

SUPERINTENDENTE (CONTRATISTA)
[Signature]

RESIDENTE *[Signature]*
Secretaria de Obras Publicas del Municipio de Aguascalientes
I.C. J JESUS HERNANDEZ FUENTES

NO. DE OBRA: FISMDF 025/2022
 NO. DE CONTRATO: FISMDF 025/2022
 DESCRIPCIÓN: CONSTRUCCION DE GUARNICIONES Y BANQUETAS CALLE JOSEFA ORTIZ C
 UBICACIÓN: AMAPOLAS DEL RIO

NUMEROS GENERADORES

ANEXO

ESTIMACION NO. 2 Y FINIQUITO

No.

CROQUIS

3 DESCRIPCION CONCEPTO.
 CARGA MECÁNICA Y ACARREO DE MATERIAL PRODUCTO DE ESCAVACIÓN Y DEMOLICIÓN EN CAMIÓN DE VOLTEO AL 1er. KM, VOLUMEN MEDIDO COMPACTO.

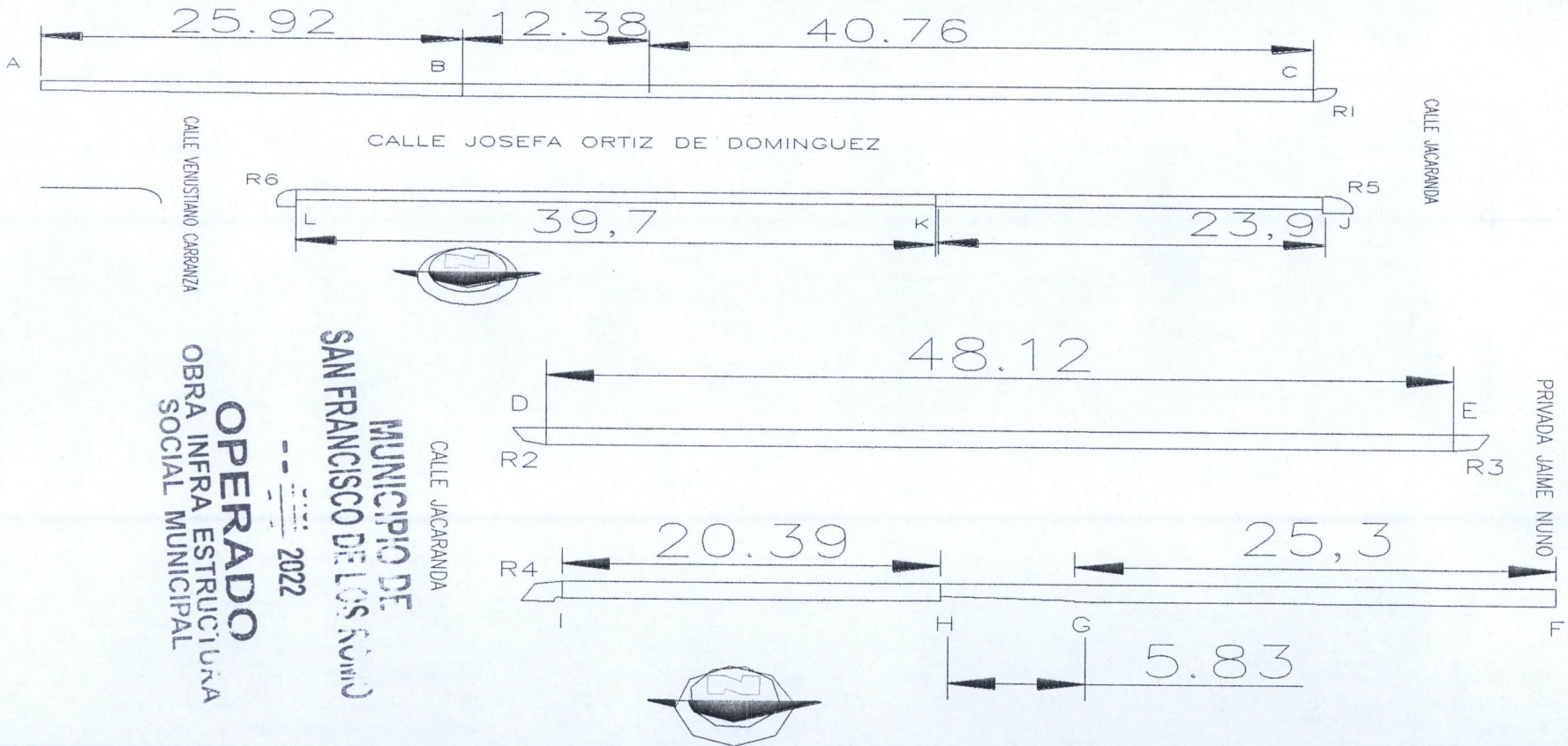

OBSERVACIONES:

SUPERINTENDENTE (CONTRATISTA)

RESIDENTE
 Secretaria de Obras Publicas del Municipio de Aguascalientes
 I.C. J JESUS HERNANDEZ FUENTES

NO. DE OBRA: FISDMF 025/2022
NO. DE CONTRATO: FISDMF 025/2022
DESCRIPCIÓN: CONSTRUCCION DE GUARNICIONES Y BANQUETAS CALLE JOSEFA ORTIZ E
UBICACIÓN: AMAPOLAS DEL RIO

NUMEROS GENERADORES

ANEXO

ESTIMACION NO. 02 Y FINIQUITO

FOTOGRAFIAS

No.

3 DESCRIPCION CONCEPTO.
CARGA MECÁNICA Y ACARREO DE MATERIAL PRODUCTO DE ESCAVACIÓN Y DEMOLICIÓN EN CAMIÓN DE VOLTEO AL 1er. KM, VOLUMEN MEDIDO COMPACTO.

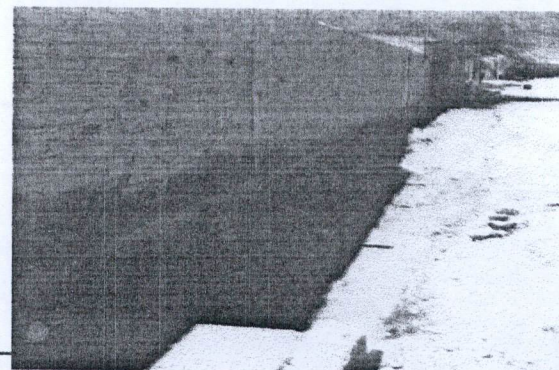

OBSERVACIONES:

SUPERINTENDENTE (CONTRATISTA)

RESIDENTE

Secretaría de Obras Públicas del Municipio de Aguascalientes
I.C. J JESUS HERNANDEZ FUENTES

NO. DE OBRA:	FISMDF 025/2022
NO. DE CONTRATO:	FISMDF 025/2022
DESCRIPCIÓN:	CONSTRUCCION DE GUARNICIONES Y BANQUETAS CALLE JOSEFA ORTIZ D
UBICACIÓN:	AMAPOLAS DEL RIO

NUMEROS GENERADORES

ANEXO

ESTIMACION NO. 2 Y FINIQUITO

No. CROQUIS

7 DESCRIPCION CONCEPTO.
 CONSTRUCCION DE BANQUETA DE 10 CM DE ESPESOR A BASE DE CONCRETO PREMEZCLADO, T.M.A. 3/4", GRAVA TRITURADA, REVENIMIENTO DE 10+2 CM ACABADO RAYADO FINO CON BROCHA DE PELO, JUNTAS FRIAS CON DOBLADOR DE 2", SECCION DE LOSAS DE ACUERDO ALA EXISTENTE, INCLUYE: COLADO , CURADO CON MEMBRANA A BASE DE AGUA Y TRABAJO TERMINADO SEGUN FICHA TECNICA FT-200.

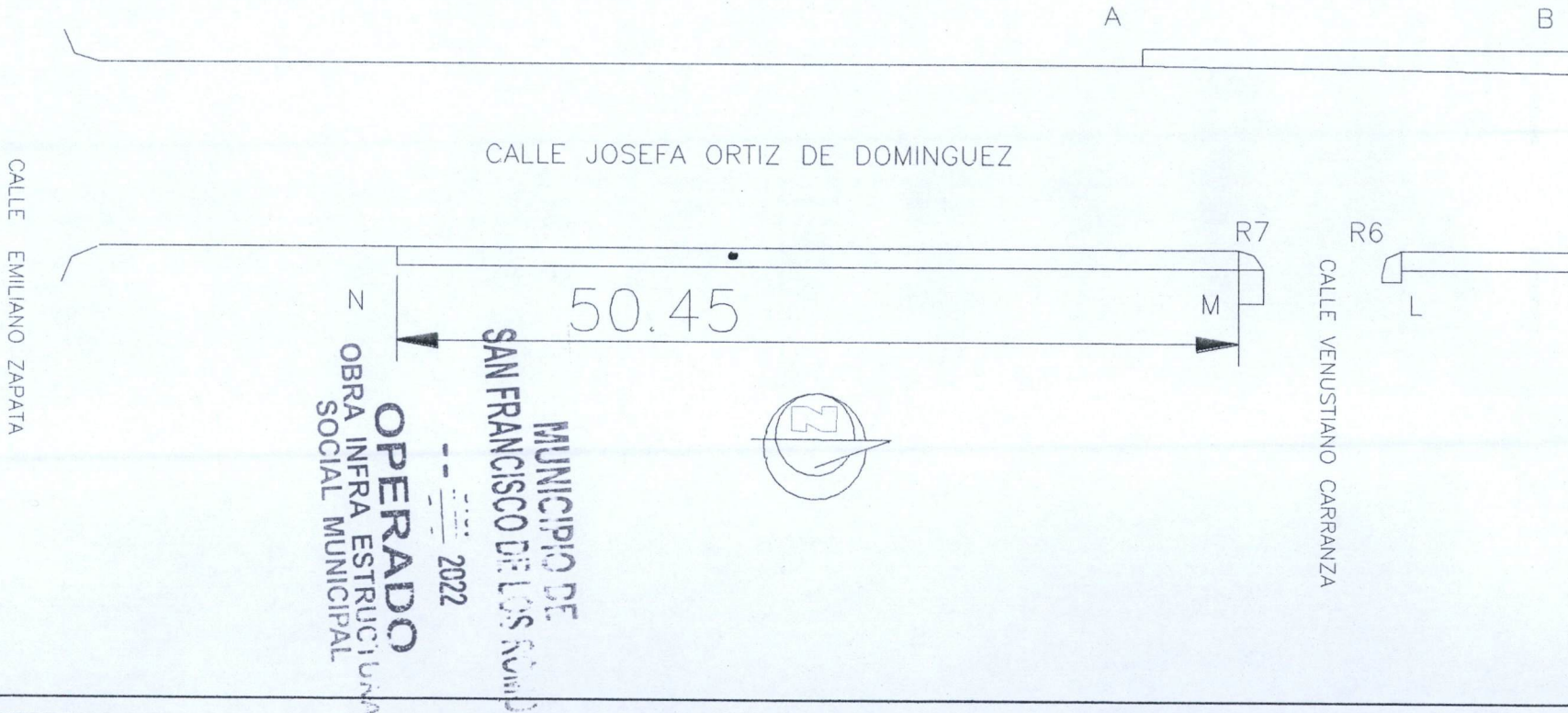

OBSERVACIONES :

SUPERINTENDENTE (CONTRATISTA)

RESIDENTE

Secretaria de Obras Publicas del Municipio de Aguascalientes
I.C. J JESUS HERNANDEZ FUENTES

ING. HECTOR HUGO MEDRANO LECHUGA

NO. DE OBRA:	FISMDF 025/2022
NO. DE CONTRATO:	FISMDF 025/2022
DESCRIPCIÓN:	CONSTRUCCION DE GUARNICIONES Y BANQUETAS CALLE JOSEFA ORTIZ D
UBICACIÓN:	AMAPOLAS DEL RIO

NUMEROS GENERADORES

ANEXO

ESTIMACION NO. 02 y FIN/00110

FOTOGRAFIAS

No.

7 DESCRIPCION CONCEPTO.
 CONSTRUCCION DE BANQUETA DE 10 CM DE ESPESOR A BASE DE CONCRETO PREMEZCLADO, T.M.A. 3/4", GRAVA TRITURADA, REVENIMIENTO DE 10+2 CM ACABADO RAYADO FINO CON BROCHA DE PELO, JUNTAS FRIAS CON DOBLADOR DE 2", SECCION DE LOSAS DE ACUERDO ALA EXISTENTE, INCLUYE: COLADO, CURADO CON MEMBRANA A BASE DE AGUA Y TRABAJO TERMINADO SEGUN FICHA TECNICA FT-200.

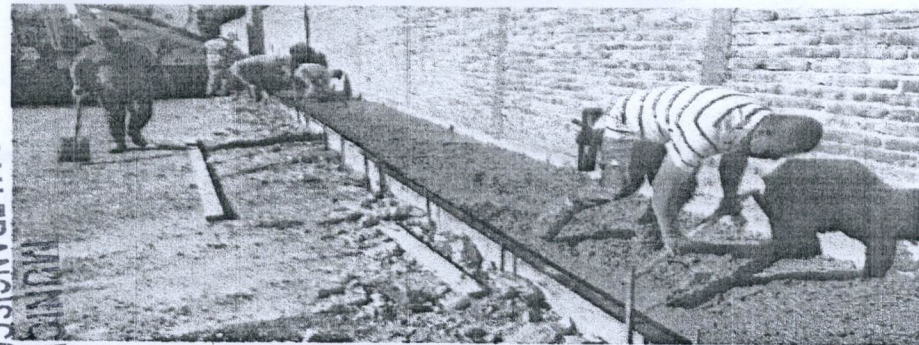
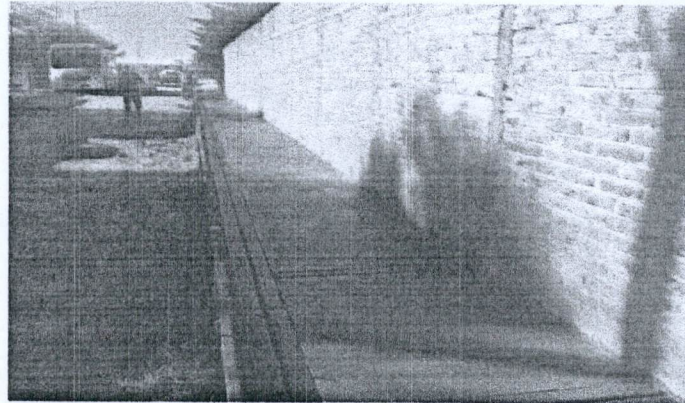
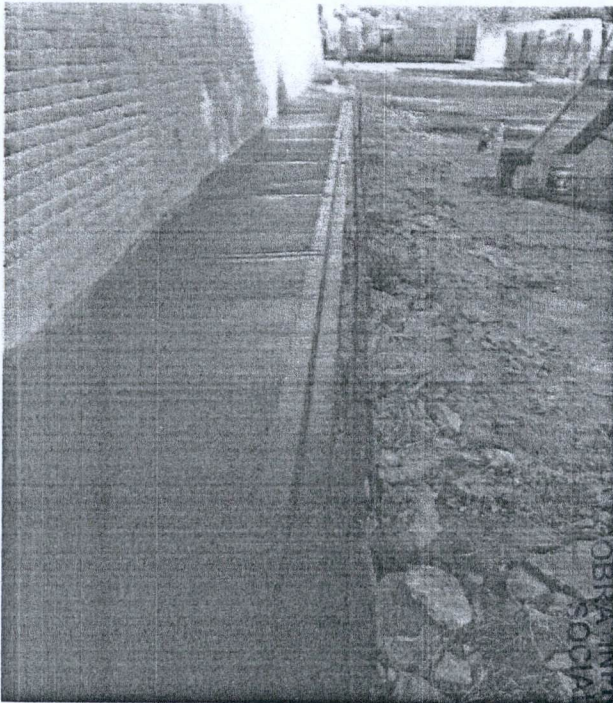

OPERADO
 OBRA EN ESTRUCTURA SOCIAL MUNICIPAL
 MUNICIPIO DE
 SAN FRANCISCO DE LOS RIOS
 2022

OBSERVACIONES:

SUPERINTENDENTE (CONTRATISTA)

[Handwritten Signature]

RESIDENTE

[Handwritten Signature]
 Secretaria de Obras Publicas del Municipio de Aguascalientes
 I.C. J JESUS HERNANDEZ FUENTES

NUMEROS GENERADORES

ANEXO

NO. DE OBRA:	FISDMF 025/2022
NO. DE CONTRATO:	FISDMF 025/2022
DESCRIPCIÓN:	CONSTRUCCION DE GUARNICIONES Y BANQUETAS CALLE JOSEFA ORTIZ D
UBICACIÓN:	AMAPOLAS DEL RIO

E S T I M A C I O N N O . 2 Y F I N I Q U I T O

CROQUIS

No.

8 DESCRIPCION CONCEPTO.
LIMPIEZA FINAL , INCLUYE: BARRIDO CON AGUA , MATERIALES, EQUIPO, RETIRO DE MATERIAL FUERA DE LA OBRA, MANO DE OBRA, TRABAJO TERMINADO.

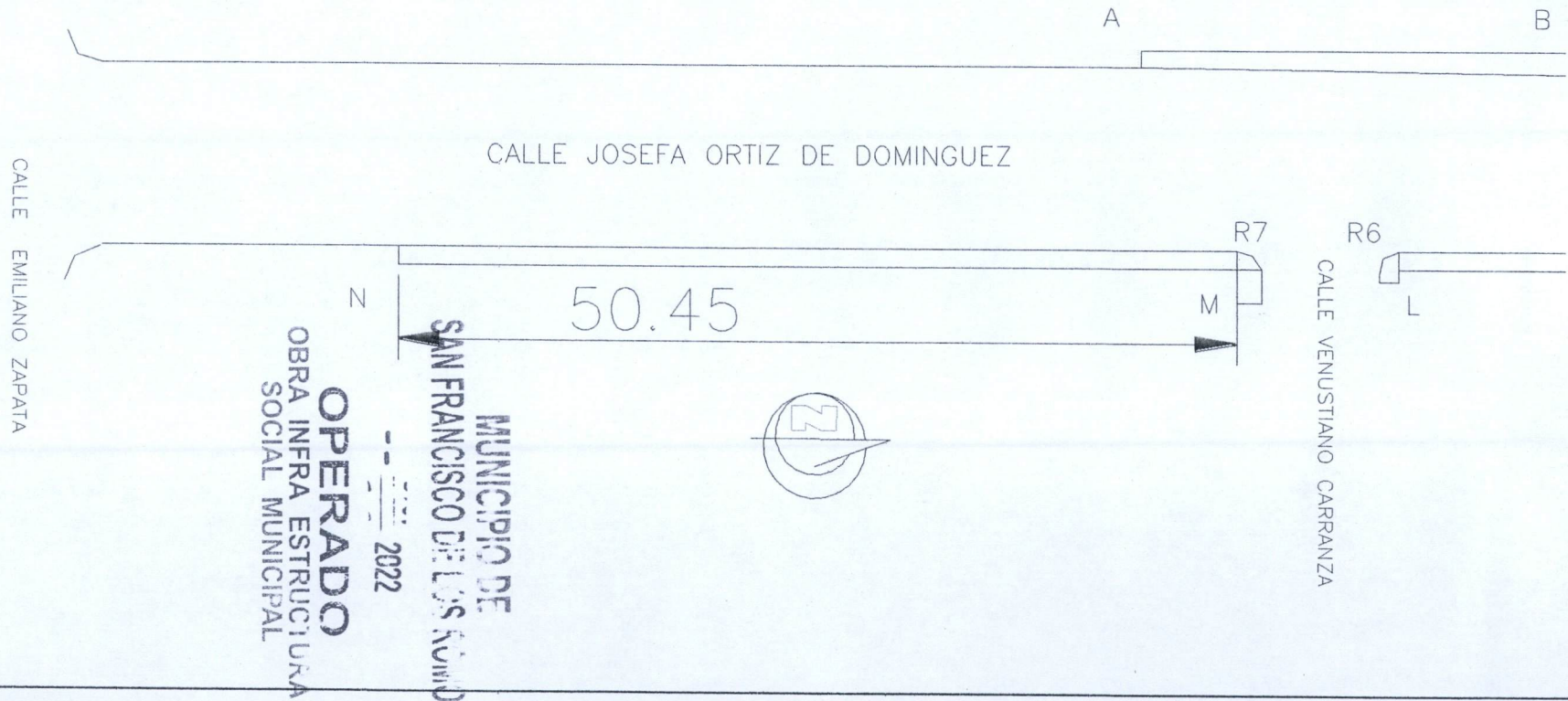

OBSERVACIONES :

SUPERINENDENTE (CONTRATISTA)

RESIDENTE
Secretaria de Obras Publicas del Municipio de Aguascalientes
I.C. J JESUS HERNANDEZ FUENTES

ING. HECTOR HUGO MEDRANO LECHUGA

NO. DE OBRA: FISDMF 025/2022
NO. DE CONTRATO: FISDMF 025/2022
DESCRIPCIÓN: CONSTRUCCION DE GUARNICIONES Y BANQUETAS CALLE JOSEFA ORTIZ D
UBICACIÓN: AMAPOLAS DEL RIO

NUMEROS GENERADORES

ANEXO

ESTIMACION NO. 024 FINIQUITO

FOTOGRAFIAS

No.

8 DESCRIPCION CONCEPTO.
LIMPIEZA FINAL , INCLUYE: BARRIDO CON AGUA , MATERIALES, EQUIPO, RETIRO DE MATERIAL FUERA DE LA OBRA, MANO DE OBRA, TRABAJO TERMINADO.

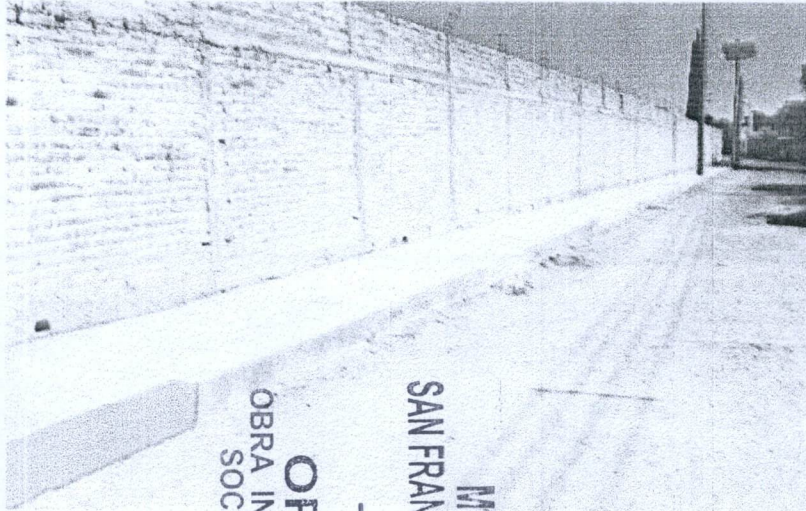

MUNICIPIO DE
SAN FRANCISCO DE LOS RIOS
-- 2022
OPERADO
OBRA INFRA ESTRUCTURA
SOCIAL MUNICIPAL

OBSERVACIONES:

SUPERINTENDENTE (CONTRATISTA)

RESIDENTE
Secretaria de Obras Publicas del Municipio de Aguascalientes
I.C. J JESUS HERNANDEZ FUENTES

NO. DE OBRA: FIS MDF 025/2022
NO. DE CONTRATO: FIS MDF 025/2022
DESCRIPCIÓN: CONSTRUCCION DE GUARNICIONES Y BANQUETAS CALLE JOSEFA ORTIZ C
UBICACIÓN: AMAPOLAS DEL RIO

NUMEROS GENERADORES

ANEXO

ESTIMACION NO. 2 Y FINIQUITO

CROQUIS

No. 10 DESCRIPCION CONCEPTO.

DEMOLICION DE PAVIMENTO ASFALTO Y/O CONCRETO GUARNICIONES Y BANQUETAS CON MAQUINARIA, INCLUYE: ACARREOS DEL MATERIAL AL LUGAR DE ACOPIO PARA SU CARGA Y ACARREO FUERA DE LA OBRA

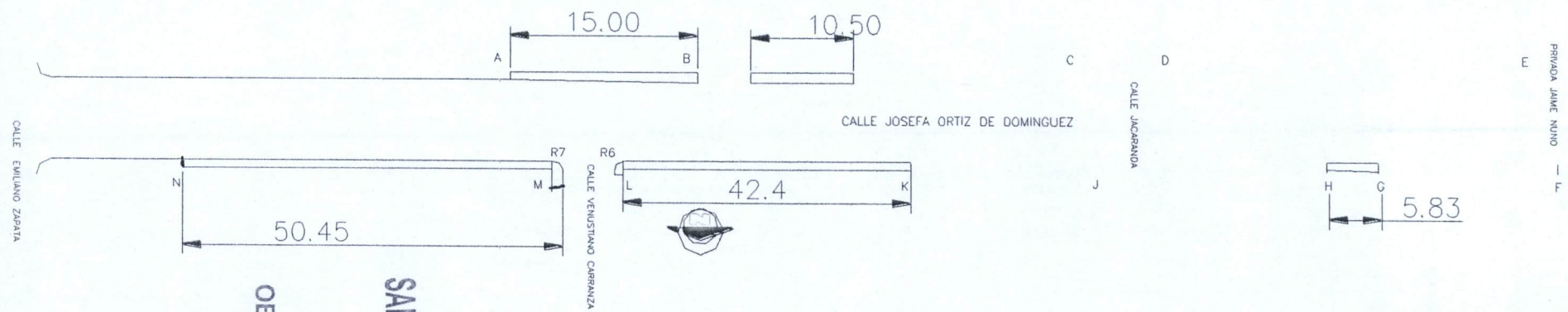

MUNICIPIO DE SAN FRANCISCO DE LOS ROMOS
OPERADO POR OBRA INFRA ESTRUCTURA SOCIAL MUNICIPAL
2022

OBSERVACIONES :

SUPERINTENDENTE (CONTRATISTA)

RESIDENTE

Secretaria de Obras Públicas del Municipio de Aguascalientes
I.C. J JESUS HERNANDEZ FUENTES

ING. HECTOR HUGO MEDRANO LECHUGA

NO. DE OBRA: FIS MDF 025/2022
NO. DE CONTRATO: FIS MDF 025/2022
DESCRIPCIÓN: CONSTRUCCION DE GUARNICIONES Y BANQUETAS CALLE JOSEFA ORTIZ D
UBICACIÓN: AMAPOLAS DEL RIO

NUMEROS GENERADORES

ANEXO

ESTIMACION NO. 02 Y FINIQUITO

FOTOGRAFIAS

No. DESCRIPCION CONCEPTO.

1 DEMOLICION DE PAVIMENTO ASFALTO Y/O CONCRETO GUARNICIONES Y BANQUETAS CON MAQUINARIA, INCLUYE: ACARREOS DEL MATERIAL AL LUGAR DE ACOPIO PARA SU CARGA Y ACARREO FUERA DE LA OBRA

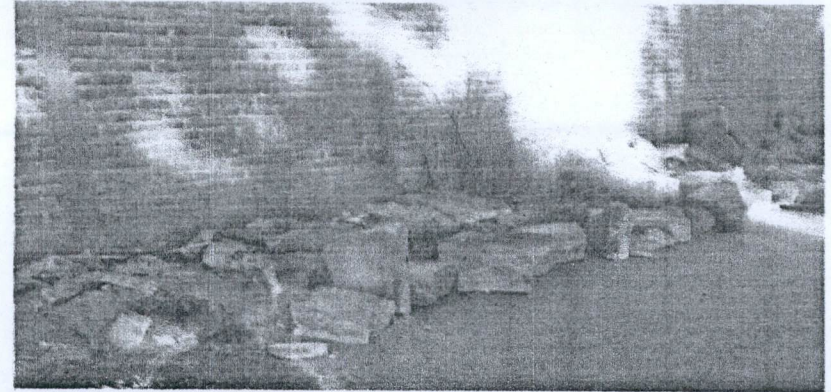
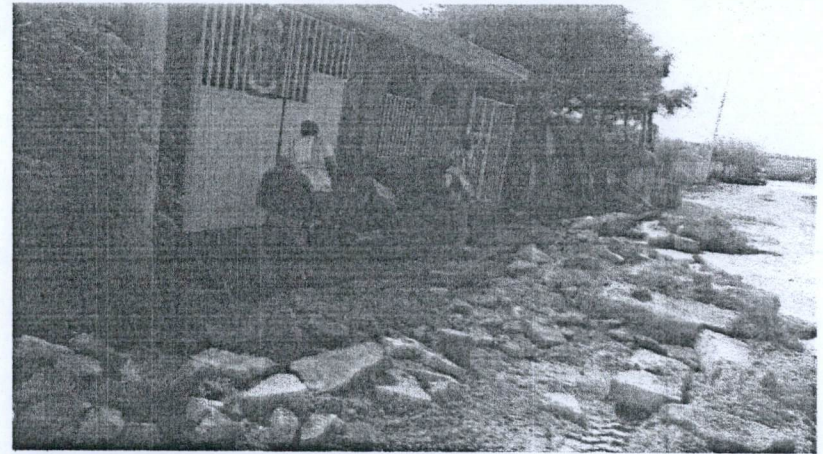
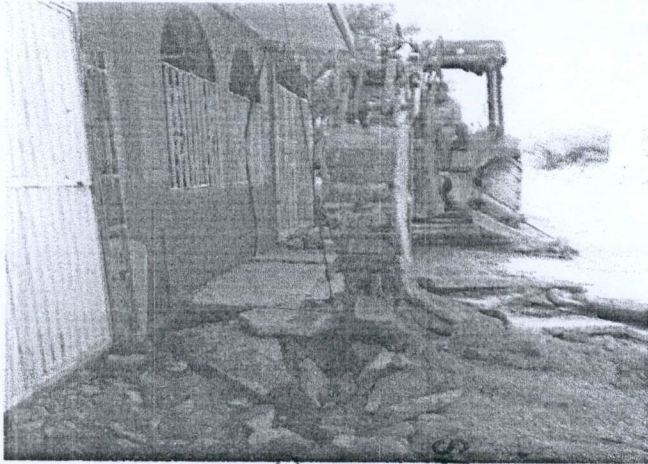

OBSERVACIONES :

SUPERINTENDENTE (CONTRATISTA)

[Handwritten signature]

RESIDENTE

Secretaria de Obras Publicas del Municipio de Aguascalientes
I.C. J JESUS HERNANDEZ FUENTES

[Handwritten signature]

NO. DE OBRA: FISDMF 025/2022
NO. DE CONTRATO: FISDMF 025/2022
DESCRIPCIÓN: CONSTRUCCION DE GUARNICIONES Y BANQUETAS CALLE JOSEFA ORTIZ D
UBICACIÓN: AMAPOLAS DEL RIO

NUMEROS GENERADORES

ANEXO

ESTIMACION NO. 2 Y FINIQUITO

CROQUIS

No.

11 DESCRIPCION CONCEPTO.
GUARNICIÓN DE 15X20X30 CM DE CONCRETO PREMEZCLADO F'C=150 KG/CM2, INCLUYE: MATERIALES, MANO DE OBRA, CIMBRA Y DESCIBRADO, TRABAJO TERMINADO

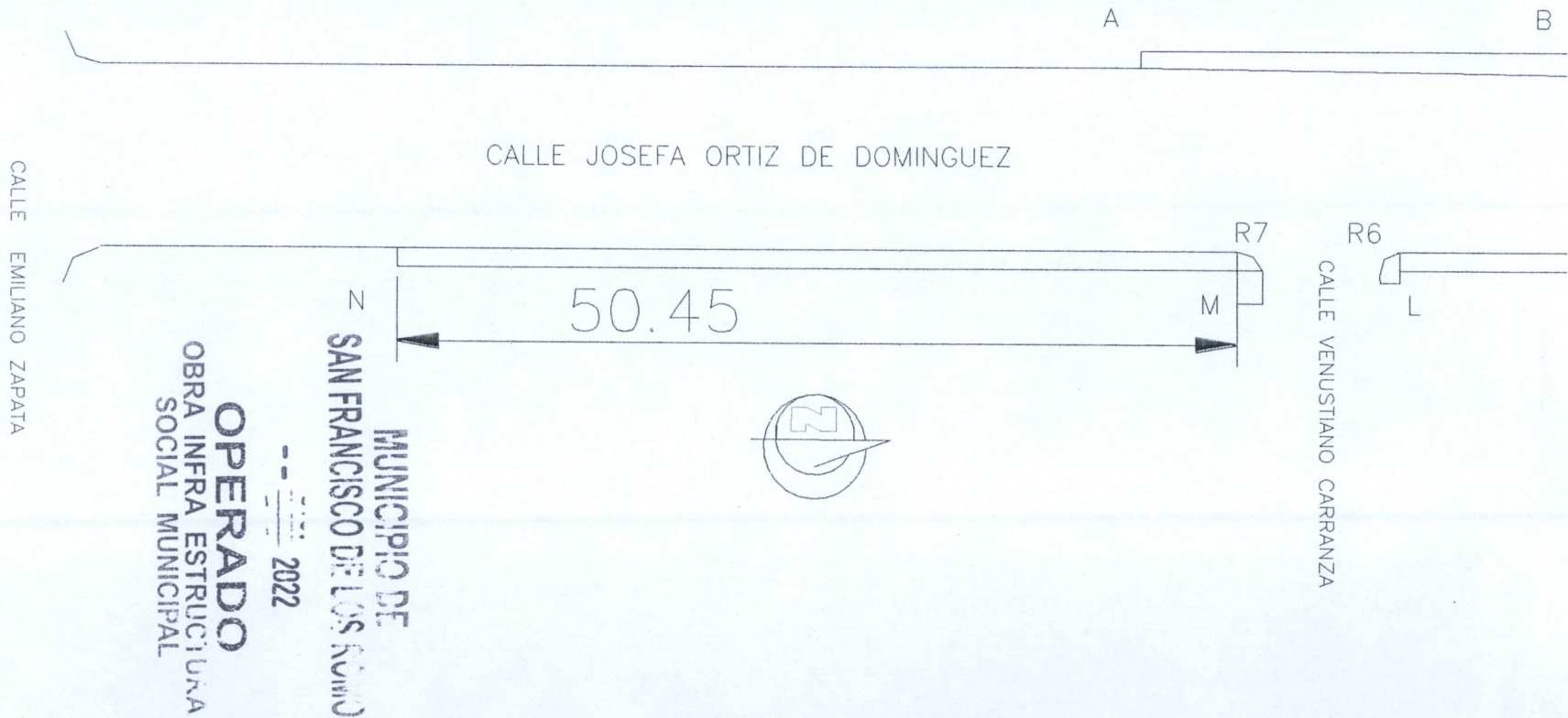

OBSERVACIONES :

SUPERINLENDE (CONTRATISTA)

RESIDENTE
Secretaria de Obras Publicas del Municipio de Aguascalientes
I.C. J JESUS HERNANDEZ FUENTES

NO. DE OBRA:	FISDMDF 025/2022
NO. DE CONTRATO:	FISDMDF 025/2022
DESCRIPCIÓN:	CONSTRUCCION DE GUARNICIONES Y BANQUETAS CALLE JOSEFA ORTIZ D
UBICACIÓN:	AMAPOLAS DEL RIO

NUMEROS GENERADORES

ANEXO

ESTIMACION NO. 1

FOTOGRAFIAS

No.

11 DESCRIPCION CONCEPTO.
 GUARNICIÓN DE 15X20X30 CM DE CONCRETO PREMEZCLADO F'C=150 KG/CM2, INCLUYE: MATERIALES, MANO DE OBRA, CIMBRA Y DESCIBRADO, TRABAJO TERMINADO

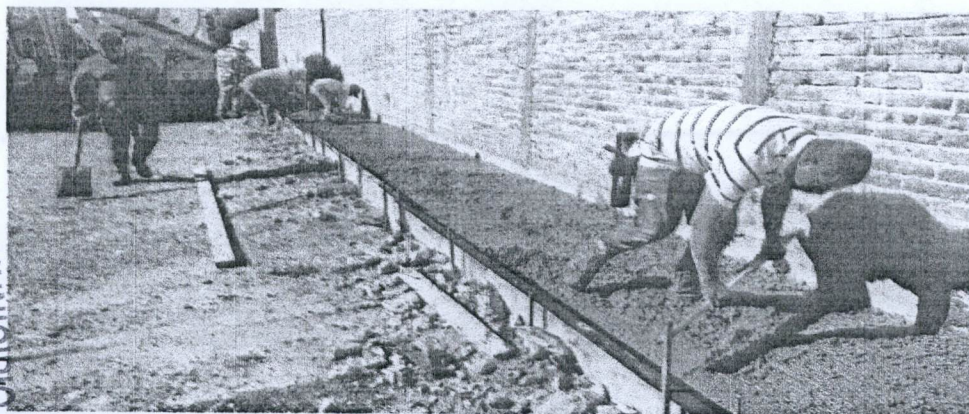
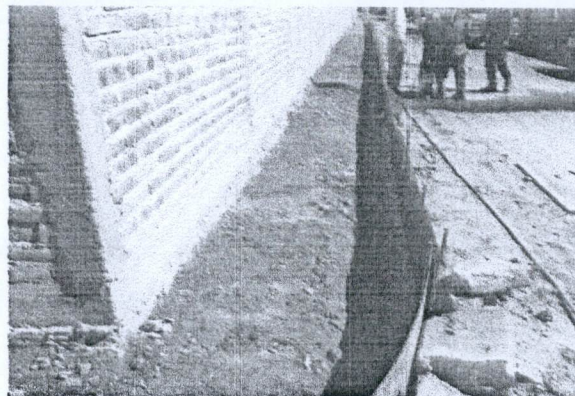
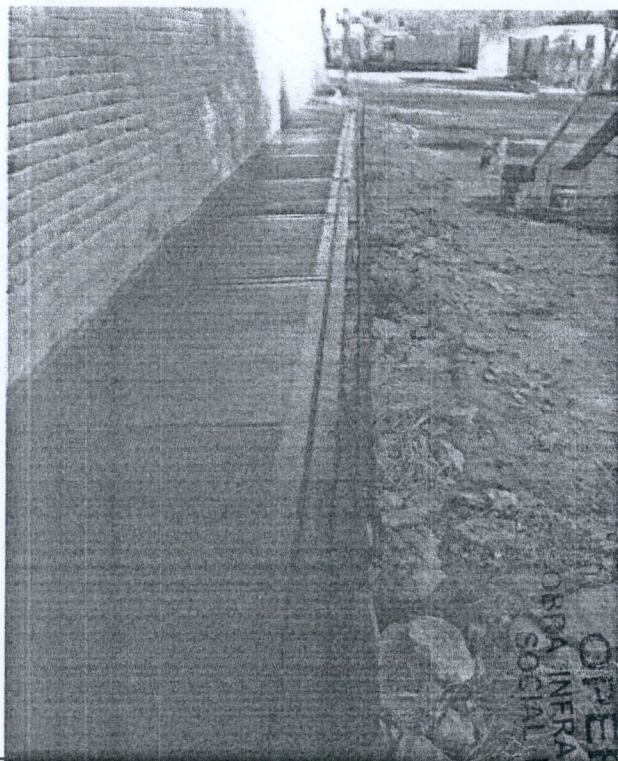

OBSERVACIONES :

SUPERINTENDENTE (CONTRATISTA)

OPERADO
 OBRA INFRAESTRUCTURA
 SOCIAL MUNICIPAL
 -- -- 2022
 MUNICIPIO DE
 SAN FRANCISCO DE LOS RIOS

RESIDENTE
 Se cretaria de Obras Publicas del Municipio de Aguascalientes
 I.C. J JESUS HERNANDEZ FUENTES

BITÁCORA DE OBRA

HOJA _____

CONTRATO FISMDF 025/2022

OBRA FISMDF 025/2022

NOTA.

28 OCT 2022

CON ESTA FECHA EL AREA DE SUPERVISION HACE LA OBSERVACION DE LA REVISION DE GENERADORES ESTIMACION NO 2 Y FINIQUITO, LOS MONTOS ESTAN CORRECTOS FALTANDO RESPALDO DE LOS MISMOS, SIENDO RECIBIDOS 19 OCT. 2022 SE ENTREGA PREFACTURA AL CONTRATISTA Y GENERADORES ESPERANDO PRONTO RESP REINGRESO.

ESTIMACION NO 2 Y FINIQUITO PERIODO 15 SEPT AL 14 OCT. 2022 POR LO CUAL SE AUTORIZA ESTIMACION NO 2 Y FINIQUITO CON LA SIGUIENTE ESTRUCTURA B

MONTO BASE	59,839.84
AMORTIZACION	29,919.92
SUBTOTAL I/V/A	34,707.11
RETENCIONES	598.40
TOTAL A PAGAR	34,108.71

[Handwritten signature]

**MUNICIPIO DE
SAN FRANCISCO DE LOS RIOS**

2022

**OPERADO
OBRA INFRA ESTRUCTURA
SOCIAL MUNICIPAL**

Dirección de
OBRAS PÚBLICAS

Ayuntamiento de
**SAN FRANCISCO
DE LOS ROMO**
2021 • 2024



2370
DIRECCIÓN DE OBRAS PÚBLICAS DEL MUNICIPIO DE SAN
FRANCISCO DE LOS ROMO
No. Oficio: DOP/365/22
San Francisco de los Romo, Ags., 23 de diciembre de 2022
Asunto: LIBERACIÓN DE PAGO

C.P.MARTHA ALICIA GONZÁLEZ MARTÍNEZ
DIRECTORA DE FINANZAS Y ADMINISTRACION
PRESENTE

Por medio del presente le remito la documentación de la estimación No. 2 (de Finiquito), para que se realicen los trámites necesarios para su pago.

No. de Obra: FIS MDF 025/2022 ✓
Nombre de la Obra: CONSTRUCCIÓN DE GUARNICIONES Y BANQUETAS CALLE JOSEFA ORTIZ DE DOMINGUEZ ENTRE LA CALLE VENUSTIANO CARRANZA Y PRIVADA JAIME NUNO ✓
Programa: Fondo de Aportaciones para la Infraestructura Social Municipal y de las Demarcaciones territoriales del Distrito Federal
Contratista: HECTOR HUGO MEDRANO LECHUGA (MELH820523DS8)
Contrato: FIS MDF 025/2022 No Factura: A-236 ✓
Objeto del Contrato: CONSTRUCCIÓN DE GUARNICIONES Y BANQUETAS CALLE JOSEFA ORTIZ DE DOMINGUEZ ENTRE LA CALLE VENUSTIANO CARRANZA Y PRIVADA JAIME NUNO, EJIDO AMAPOLAS DEL RÍO EN EL MUNICIPIO DE SAN FRANCISCO DE LOS ROMO EN EL ESTADO DE AGUASCALIENTES.
Monto del Contrato: \$373,547.79 (TRESCIENTOS SETENTA Y TRES MIL QUINIENTOS CUARENTA Y SIETE PESOS 79/100 M.N.)
Monto a Pagar: \$34,108.71 (TREINTA Y CUATRO MIL CIENTO OCHO PESOS 71/100 M.N.)

Así mismo le solicito que una vez termiando dicho trámite se nos haga llegar el auxiliar contable .

Sin otro particular de momento, me es grato enviarle un cordial saludo agradeciendo de antemano las atenciones al presente.

ATENTAMENTE

ING. JOSE DE JESUS CHAVEZ GARCIA
DIRECTOR DE OBRAS DEL MUNICIPIO DE SAN FRANCISCO DE LOS ROMO

MUNICIPIO DE
SAN FRANCISCO DE LOS ROMO
2022
OPERADO
OBRA INFRA ESTRUCTURA
SOCIAL MUNICIPAL

C.c.p. Archivo

Av. Benito Juárez S/N, Rancho La Trinidad,
San Francisco de los Romo, Ags. Tel: (465) 967 0124 ext. 1654