



Usr: SuSaNa  
Rep: rptPoliza

**Municipio de San Francisco de los Romo**  
**ESTADO DE AGUASCALIENTES**

Póliza: C05584 Del 23/12/2022



Fecha y hora de Impresión | 23/dic./2022  
03:40 p. m.  
Página | 1

Concepto: FISM 2022 PAGADO EST 2 OBRA FISMDF 029/2022 CONSTRUCCIÓN DE CUARTOS DORMITORIO Y CUARTO PARA BAÑO EN. GP Folio: 420

Beneficiario: **FRADAG CONSTRUCCIONES SA DE CV**

| No                         | Cuenta                     | Descripción de la cuenta       | Cargo             | Abono             | Concepto del movimiento                     |
|----------------------------|----------------------------|--------------------------------|-------------------|-------------------|---|
| 0001                       | 8270-2501-S006-J04-44103-1 | AYUDAS A LA POBLACION          | \$441,535.52      |                   | GP Folio: 420                               |
| 0002                       | 8260-2501-S006-J04-44103-1 | AYUDAS A LA POBLACION          |                   | \$441,535.52      | GP Folio: 420                               |
| 0003                       | 2115-44103                 | AYUDAS A LA POBLACION          | \$441,535.52      |                   | GP Folio: 420                               |
| 0004                       | 1112-003-002               | Bancomer Cta. 011793039-9 FISM |                   | \$216,352.40      | GP Folio: 420                               |
| 0005                       | 1134-003-014               | FRADAG CONSTRUCTORES, S.A.     |                   | \$220,767.76      | FISM 2022 PAGADO EST 2 OBRA FISMDF 029/2022 |
| 0006                       | 2117-9-005-001             | 0.1% COLEGIO DE                |                   | \$441.54          | FISM 2022 PAGADO EST 2 OBRA FISMDF 029/2022 |
| 0007                       | 2117-9-005-002             | 0.2% ORGANO SUPERIOR DE        |                   | \$883.07          | FISM 2022 PAGADO EST 2 OBRA FISMDF 029/2022 |
| 0008                       | 2117-9-005-003             | 0.2% INST. DE CAPACIT. DE LA   |                   | \$883.07          | FISM 2022 PAGADO EST 2 OBRA FISMDF 029/2022 |
| 0009                       | 2117-9-005-004             | 0.5% CONTRALORIA MUNICIPAL     |                   | \$2,207.68        | FISM 2022 PAGADO EST 2 OBRA FISMDF 029/2022 |
| <b>Sumas iguales =&gt;</b> |                            |                                | <b>883,071.04</b> | <b>883,071.04</b> |   |

**MUNICIPIO DE  
SAN FRANCISCO DE LOS ROMO**

--- 2022

**OPERADO  
OBRA INFRA ESTRUCTURA  
SOCIAL MUNICIPAL**



Fecha y hora de consulta

23/12/2022 3:37:10 PM

Contrato

00796395

Nombre del Cliente

MUNICIPIO DE SAN FRANCISCO DE LOS ROMO

BBVA Net Cash - Pagos Mismo Banco

### Operación autorizada

#### Datos del firmante

Usuario: ADMIN1

Poder: 100%

#### Datos de la operación

Tipo de operación: Pago Mismo Banco

Descripción: EST 2 FIS MDF 029

Importe de la operación: 216,352.40 MXP

Cuenta de retiro: 0117930399

Cuenta de depósito: 0194964039

Divisa de la cuenta: MXP

Divisa de la cuenta: MXP

Titular de la cuenta: MUNICIPIO DE SAN FRANCISCO DE LOS ROMO

Titular de la cuenta: FRADAG CONSTRUCTORES SA DE CV

Fecha de creación: 23/12/2022

Fecha de aplicación: 23/12/2022

Hora: 15:37:03

Instrumento de seguridad: ASD 6550927880

Motivo de pago: PAGO EST 2 FIS MDF 11-029

#### Datos de confirmación de la transferencia

Folio de firma: 0041952064

Folio único: I323202212231537030041952071

#### Estado operación

Porcentaje firmado: 100%

Estado: Operado

#### Detalle de firmas

| Acción | Usuario | Porcentaje aportado | Fecha      |
|--------|---------|---------------------|------------|
| CREO   | ADMIN1  | --- %               | 23/12/2022 |
| FIRMO  | ADMIN1  | 100 %               | 23/12/2022 |

BBVA México, S.A., Institución de Banca Múltiple, Grupo Financiero BBVA México

MUNICIPIO DE SAN FRANCISCO DE LOS ROMO

www.bbvanetcash.mx

2022

OPERADO OBRA INFRA ESTRUCTURA SOCIAL MUNICIPAL



FRADAG  
CONSTRUCTORES S.A. DE  
C.V.

R.F.C. FCO080814MXA  
Av. Aguascalientes Oriente 2045  
Lomas de Sta Anita C.P. 20169  
Aguascalientes, Aguascalientes.

EMISOR: Fradag Constructores SA de CV  
R.F.C.: FCO080814MXA  
REGIMEN: GENERAL DE LEY PERSONAS MORALES  
AV. AGUASCALIENTES ORIENTE 2045 LOMAS DE STA ANITA AGUASCALIENTES  
AGUASCALIENTES MEXICO C.P. 20169

RP - 50

CFDI versión 3.3 Complemento de Recepción de Pagos  
Tipo de comprobante: P - Pagos  
Expedido en el código postal: 20169  
Uso de CFDI: P01 - Por definir

Cliente: MUNICIPIO DE SAN FRANCISCO DE LOS ROMO  
R.F.C.: MSF920130TQ9  
Domicilio: FRANCISCO ROMO JIMENEZ 102 FRACC. SAN JOSE DE BUENAVISTA San  
Francisco de los Romo Aguascalientes México C.P. 20300 Tel.

| # | Cantidad | Unidad | ClaveProdServ | Descripción | Descuento | Precio | Importe |
|---|----------|--------|---------------|-------------|-----------|--------|---------|
| 1 | 1        | ACT    | 84111506      | Pago        | 0.00      | 0.00   | 0.00    |

Complemento de Recepción de Pagos

Fecha de Pago: 2022-12-22 T 12:00:00  
Moneda:MXN  
Forma de Pago:03 - Transferencia electrónica de fondos  
Tipo de Cambio \$:1.0000  
Monto Total del Pago \$:216,352.40  
Número de Operación:2312222

| # | UUID                                 | Folio   | Moneda | Tipo Cambio | M. de Pago | Parcialidad | Saldo Ant. | Saldo Nuevo | Pago      |
|---|--------------------------------------|---------|--------|-------------|------------|-------------|------------|-------------|-----------|
| 1 | e3933578-3486-403e-9e92-dad3d985c5c4 | A - 446 | MXN    | 1.0000      | PPD        | 2           | 293298.23  | 76945.83    | 216352.40 |



MUNICIPIO DE  
SAN FRANCISCO DE LOS ROMO  
- 1 <sup>2022</sup>  
OPERADO  
OBRA INFRA ESTRUCTURA  
SOCIAL MUNICIPAL

CANTIDAD CON LETRA:  
CERO PESOS 00/100 M.N.

TOTAL \$ 0.00

MONEDA: XXX  
TIPO DE CAMBIO: N/A  
CERTIFICADO EMISOR: 00001000000515195025  
CERTIFICADO S.A.T.: 00001000000509846663  
FECHA Y HORA DE TIMBRADO: 2022-12-22 12:40:30  
FOLIO FISCAL: 63d421f0-4451-493c-804c-c4736f295cd6



Cadena Original del Complemento de Certificación Digital del SAT

[|1.1|63d421f0-4451-493c-804c-c4736f295cd6|2022-12-22T12:40:30|LSO1306189R5|E3Yo+|SwwYOVS8cbL3GRsa1g07v9mbGH9x2mC97EDiq6+YAF87QLD3b9sK8s3FojAuLftE5BRuoy2BYMVZzYPDMBwKwQogcQ+xan8khHEYHFIOJuwBokcklgMi4H/3K54bwxHkCdoHP8Wd9lcAegKlXcCm4PDS9VF4fW7o7Lxw4jlyOdo4pPKsYsTSfIMFjd0ytACq1om7QnpCGFWsu35Xqdad7AZIHjQC4IIPBIJ2NKP1r/izN5H0VCvE+wkq3JiIXVJ42cVSCyKZDwyqSmFsQjvbq19PWGxrRkyUPBaltMimyOilpBhAhiVP+DtiWAJoZdlyK0rEaGZxCs2sg==|00001000000509846663|]

Sello Digital

E3Yo+|SwwYOVS8cbL3GRsa1g07v9mbGH9x2mC97EDiq6+YAF87QLD3b9sK8s3FojAuLftE5BRuoy2BYMVZzYPDMBwKwQogcQ+xan8khHEYHFIOJuwBokcklgMi4H/3K54bwxHkCdoHP8Wd9lcAegKlXcCm4PDS9VF4fW7o7Lxw4jlyOdo4pPKsYsTSfIMFjd0ytACq1om7QnpCGFWsu35Xqdad7AZIHjQC4IIPBIJ2NKP1r/izN5H0VCvE+wkq3JiIXVJ42cVSCyKZDwyqSmFsQjvbq19PWGxrRkyUPBaltMimyOilpBhAhiVP+DtiWAJoZdlyK0rEaGZxCs2sg==

Sello Digital del SAT

pSXkUfL29ZsRgm2BRsVmiSYRbnlPsz7FC+PrjlonmDgkzGbnKvjgm4thMlyvbdOW0k6HOMnxDB8vUu5QrRpAEQILmRuW8uZGx0UU4T8la2QGc5craloCk9vZe9VgfgQ3cZykeQyjqAgYr2SnnNjvGEZzaoqyFZR7w7H-SO1AWGbnV0iaYLJK9MO+IcwgPIDEA8nFbEn7vteZBhEeKu+raR6wmHXs2Sv0zq06NYS4qshGeEMA8gT1w+qiNfLjvZ73bYGHYpNcnW27fPRbMUJb62yKtAJgaO7Tpmxy/jTxFu2iPfiMw12Yf1bBjJ0sr5sPZHy1Mp7sA6L40biUA==

```

<?xml version="1.0" encoding="UTF-8"?>
<cfdi:Comprobante
Sello="E3Yo+ISwwYOVS8cbL3GRsa1g07v9mbGH9x2mC97EDiq6+YAF87QLD3b9sK8s3FojAuLftE5BRuoy2BYMVZzYPDMBwKwQogcQ+xan8khHEYHFioJU
Certificado="MIIGAjCCA+qgAwIBAgIUMDAwMDEwMDAwMDA1MTUxOTUwMjUwDQYJKoZIhvcNAQELBQAwwggGEMSAwHgYDVQQDDBdBVVRPukIE
LugarExpedicion="20169" TipoDeComprobante="P" Total="0" Moneda="XXX" SubTotal="0" NoCertificado="00001000000515195025" Fecha="2022-12-22T12:40:27"
Folio="50" Serie="RP" Version="3.3" xmlns:pago10="http://www.sat.gob.mx/Pagos" xmlns:implocal="http://www.sat.gob.mx/implocal"
xsi:schemaLocation="http://www.sat.gob.mx/cfd/3 http://www.sat.gob.mx/sitio_internet/cfd/3/cfdv33.xsd http://www.sat.gob.mx/Pagos
http://www.sat.gob.mx/sitio_internet/cfd/Pagos/Pagos10.xsd" xmlns:xsi="http://www.w3.org/2001/XMLSchema-instance"
xmlns:cfdi="http://www.sat.gob.mx/cfd/3">
  <cfdi:Emisor RegimenFiscal="601" Nombre="Fradag Constructores SA de CV" Rfc="FCO080814MXA"/>
  <cfdi:Receptor Nombre="MUNICIPIO DE SAN FRANCISCO DE LOS ROMO" Rfc="MSF920130TQ9" UsoCFDI="P01"/>
  - <cfdi:Conceptos>
    <cfdi:Concepto Importe="0" ValorUnitario="0" Descripcion="Pago" ClaveUnidad="ACT" Cantidad="1" ClaveProdServ="84111506"/>
  </cfdi:Conceptos>
  - <cfdi:Complemento>
    - <pago10:Pagos Version="1.0">
      - <pago10:Pago Monto="216352.40" MonedaP="MXN" FormaDePagoP="03" FechaPago="2022-12-22T12:00:00">
        <pago10:DoctoRelacionado Folio="446" Serie="A" ImpSaldoInsoluto="76945.83" ImpPagado="216352.40" ImpSaldoAnt="293298.23"
          NumParcialidad="2" MetodoDePagoDR="PPD" MonedaDR="MXN" IdDocumento="e3933578-3486-403e-9e92-dad3d985c5c4"/>
      </pago10:Pago>
    </pago10:Pagos>
  </cfdi:Complemento>
  <tfd:TimbreFiscalDigital Version="1.1" xsi:schemaLocation="http://www.sat.gob.mx/TimbreFiscalDigital
    http://www.sat.gob.mx/sitio_internet/cfd/TimbreFiscalDigital/TimbreFiscalDigitalv11.xsd" xmlns:xsi="http://www.w3.org/2001/XMLSchema-
    instance" xmlns:tfd="http://www.sat.gob.mx/TimbreFiscalDigital">
    SelloSAT="pSXkUfL29ZsRGm2BRsVmISyRBnIPsz7FC+PrjlonmDgkzGbnKvjgm4thMLyvdOW0kb6HOMnxDB8vJuu5QrRpAEQILmRuW8uZG;
    NoCertificadoSAT="00001000000509846663"
    SelloCFD="E3Yo+ISwwYOVS8cbL3GRsa1g07v9mbGH9x2mC97EDiq6+YAF87QLD3b9sK8s3FojAuLftE5BRuoy2BYMVZzYPDMBwKwQogcQ+xa
    RfcProvCertif="LSO1306189R5" FechaTimbrado="2022-12-22T12:40:30" UUID="63d421f0-4451-493c-804c-e4736f295cd6"/>
  </tfd:TimbreFiscalDigital>
</cfdi:Complemento>
</cfdi:Comprobante>

```

MUNICIPIO DE  
SAN FRANCISCO DE LOS ROMO

-- 2022

**OPERADO**  
OBRA INFRA ESTRUCTURA  
SOCIAL MUNICIPAL

**PRE-FACTURA  
Normal**



**PRE-FACTURA DEL CONTRATISTA:**

**FRADAG CONSTRUCTORES, S.A. DE C.V. (107)**

A NOMBRE DE: MUNICIPIO DE SAN FRANCISCO DE LOS ROMO  
 RFC: MSF920130TQ9  
 DIRECCION: FCO ROMO JIMENEZ 102, SAN JOSE DE BUENAVISTA, SAN FRANCISCO DE LOS ROMOS,  
 CIUDAD: MUNICIPIO DE SAN FRANCISCO DE L ESTADO: AGUASCALIENTES  
 DESCRIPCION

PAGO DE LA ESTIMACION No. 2 Del 20 Nov 2022 al 03 Dic 2022  
 DE LA OBRA: CONSTRUCCIÓN DE CUARTOS DORMITORIO Y CUARTO PARA BAÑO EN ZONA NORTE  
 UBICADA EN: (AMAPOLAS; BORROTOS; OJO DE AGUA DEL MEZQUITE; LOS ARELLANOS Y TEPETATE) SAN FRANCISCO DE LOS ROMO  
 CON AMPARO DEL CONTRATO No.: **FISMDF 029/2022**  
 DE FECHA:: 01/11/2022  
 BAJO LA SIGUIENTE ESTRUCTURA:

Inversion Fondo de Aportaciones para la Infraestructura Social Municipal y de las Demarcaciones territoriales del Distrito Federal 2022  
 Programa SH VIVIENDA DIGNA  
 SubPrograma 02 AMPLIACION DE VIVIENDA  
 Obra. FISMDF 029/2022 CONSTRUCCIÓN DE CUARTOS DORMITORIO Y CUARTO PARA BAÑO EN ZONA NORTE  
 Localizacion (AMAPOLAS; BORROTOS; OJO DE AGUA DEL MEZQUITE; LOS ARELLANOS Y TEPETATE) SAN FRANCISCO DE LOS ROMO

|  |                    |                                   |                     |
|--|--------------------|-----------------------------------|---------------------|
| CAPACITACION DE LOS TRABAJADORES DEL CONTRATISTA | \$883.07 (0.20%)   | TOTAL DE RETENCIONES (-)          | \$4,415.36          |
| COLEGIOS DE PROFESIONISTAS SEGUN CORRESPONDA     | \$441.54 (0.10%)   | SANCION POR RETRASO (-)           | \$0.00              |
| SECRETARIA DE LA FUNCION PUBLICA                 | \$0.00 (0.00%)     | <b>SUBTOTAL MENOS RETENCIONES</b> | <b>\$216,352.40</b> |
| FISCALIZACION DEL H. CONGRESO DEL ESTADO         | \$883.07 (0.20%)   | RETENCION POR RETRASO(-)          | \$0.00              |
| INSPECCION DE VIGILANCIA PARA LA CONTRALORIA     | \$2,207.68 (0.50%) | REINTEGRO POR RETENCION           | \$0.00              |
| SERVICIOS RELATIVOS ALAS CONSTRUCCIONES          | \$0.00             | OTRAS SANCIONES(-)                | \$0.00              |
| Avance Fisico Real %                             |                    | <b>TOTAL A PAGAR</b>              | <b>\$216,352.40</b> |
| Avance Fisico Programado %                       |                    |                                   |                     |
| Fecha Terminación Prog.                          | 16/12/2022         |                                   |                     |

DOSCIENTOS DIECISEIS MIL TRESCIENTOS CINCUENTA Y DOS PESOS 40/100 M.N.

MUNICIPIO DE  
SAN FRANCISCO DE LOS ROMO

2022

**OPERADO**  
OBRA INFRA ESTRUCTURA  
SOCIAL MUNICIPAL



## ESTADO DE CUENTA

|                |   |                    |                   |
|----------------|---|--------------------|-------------------|
| Obra.          | FISMDF 029/2022<br>CONSTRUCCIÓN DE CUARTOS DORMITORIO Y CUARTO PARA BAÑO EN ZONA NORTE                          | Total Contrato     | 908,842.09        |
| Localizacion   | (AMAPOLAS; BORROTOS; OJO DE AGUA DEL MEZQUITE; LOS ARELLANOS Y TEPETATE) SAN FRANCISCO DE LOS ROMO              | Total Ampliaciones | 0.00              |
| Fuente Financ. | Fondo de Aportaciones para la Infraestructura So  | Total Contratado   | 908,842.09        |
| Programa       | SH VIVIENDA DIGNA   | Anticipo ( )%      | 454,421.05        |
| SubPrograma    | 02 AMPLIACION DE VIVIENDA   | Estimado Anterior  | 609,558.19        |
| Contratista    | FRADAG CONSTRUCTORES, S.A. DE C.V. (107)<br>CONSTRUCCIÓN DE CUARTOS DORMITORIO Y CUARTO PARA BAÑO EN ZONA NORTE | Esta Estimacion    | <b>220,767.76</b> |
| Contrato       | FISMDF 029/2022   | Total Estimado     | 830,325.95        |
| Estimacion No. | 2 Del 20 Nov 2022 al 03 Dic 2022  | Total por Estimar  | 78,516.14         |

| No. Estimac.   | Periodo                   | Importe Estimacion | Amortizacion de Anticipo(-) | Anticipo por Amortizar | IVA (+)     | Cargo a la Obra   | DEDUCCIONES (-) |               |             |                 |                 |             | Retencion (-) | Reintegro (+) | Sanciones (-) | Importe a Pagar   |
|----------------|---------------------------|--------------------|-----------------------------|------------------------|-------------|-------------------|-----------------|---------------|-------------|-----------------|-----------------|-------------|---------------|---------------|---------------|-------------------|
|                |                           |                    |                             |                        |             |                   | CMIC(0)         | Cajo.Prof.(0) | SFP(0,5)    | Cong. Edo.(0,2) | Municipal       | ISRuOtro(0) |               |               |               |                   |
| Anticipo       |                           |                    |                             | 454,421.05             | 0.00        | 454,421.05        |                 |               |             |                 |                 |             |               |               |               | 454,421.05        |
| 1              | Del 02 Nov 2022 al 19 Nov | 310,274.29         | 155,137.15                  | 299,283.90             | 0.00        | 155,137.14        | 620.55          | 310.27        | 0.00        | 620.55          | 1,551.37        | 0.00        | 0.00          | 0.00          | 0.00          | 152,034.40        |
| 2              | Del 20 Nov 2022 al 03 Dic | 441,535.52         | 220,767.76                  | 78,516.14              | 0.00        | 220,767.76        | 883.07          | 441.54        | 0.00        | 883.07          | 2,207.68        | 0.00        | 0.00          | 0.00          | 0.00          | 216,352.40        |
| <b>TOTALES</b> |                           | <b>751,809.81</b>  | <b>375,904.91</b>           |                        | <b>0.00</b> | <b>830,325.95</b> | <b>1,503.62</b> | <b>751.81</b> | <b>0.00</b> | <b>1,503.62</b> | <b>3,759.05</b> | <b>0.00</b> | <b>0.00</b>   | <b>0.00</b>   | <b>0.00</b>   | <b>822,807.85</b> |

**MUNICIPIO DE  
SAN FRANCISCO DE LOS ROMO**

-- 2022

**OPERADO  
OBRA INFRA ESTRUCTURA  
SOCIAL MUNICIPAL**

## RESUMEN DE ESTIMACION

**Obra.** FIS MDF 029/2022  
 CONSTRUCCIÓN DE CUARTOS DORMITORIO Y CUARTO PARA BAÑO EN ZONA NORTE  
**Localización** (AMAPOLAS; BORROTOS; OJO DE AGUA DEL MEZQUITE; LOS ARELLANOS Y TEPETATE) SAN FRANCISCO DE LOS ROMO  
**Fuente Financ.** Fondo de Aportaciones para la Infraestructura Social Municipal y de las Demarcaciones territoriales del Distrito Federal.  
**Programa** SH VIVIENDA DIGNA  
**SubPrograma** 02 AMPLIACION DE VIVIENDA  
**Supervisor** FERNANDO LUNA MEDINA (LUMF740415)  
**Contratista** FRADAG CONSTRUCTORES, S.A. DE C.V. (107)  
**Contrato** FIS MDF 029/2022 CONSTRUCCIÓN DE CUARTOS DORMITORIO Y CUARTO PARA BAÑO EN ZONA NORTE  
**Estimacion No.** 2

|                    |                     |
|--------------------|---------------------|
| Total Contrato     | \$908,842.09        |
| Total Ampliaciones | \$0.00              |
| Total Contratado   | \$908,842.09        |
| Anticipo ( 50 )%   | \$454,421.05        |
| Estimado Anterior  | \$609,558.19        |
| Esta Estimacion    | <b>\$220,767.76</b> |
| Total Estimado     | \$830,325.95        |
| Saldo por Estimar  | \$78,516.14         |

**Recibí de** MUNICIPIO DE SAN FRANCISCO DE LOS ROMO la Cantidad de: \$220,767.76 DOSCIENTOS VEINTE MIL SETECIENTOS SESENTA Y SIETE PESOS 76/100 M.N.

GRUPO                      PARTIDA

|   |              |
|---|--------------|
| * CONSTRUCCIÓN DE CUARTOS DORMITORIO Y CUARTO PARA BAÑO EN ZONA NORTE (AMAPOLAS; BORROTOS; OJ | \$441,535.52 |
| - AMAPOLAS DEL RÍO  | \$114,449.28 |
| - BORROTOS  | \$110,232.11 |
| - OJO DE AGUA DEL MEZQUITE  | \$58,805.13  |
| - TEPETATE  | \$79,024.50  |
| - LOS ARELLANO  | \$79,024.50  |

Fecha Terminación Prog.

**MUNICIPIO DE  
 SAN FRANCISCO DE LOS ROMO**  
 --- 2022 ---  
**OPERADO**  
**OBRA INFRA ESTRUCTURA  
 SOCIAL MUNICIPAL**

|                              |                     |
|------------------------------|---------------------|
| <b>SUMA</b>                  | \$441,535.52        |
| AJUSTE DE COSTOS (+)         | \$0.00              |
| AMORTIZACION DE ANTICIPO (-) | \$220,767.76        |
| <b>SUBTOTAL</b>              | <b>\$220,767.76</b> |
| IVA (+)                      | \$0.00              |
| <b>SUBTOTAL CON IVA</b>      | <b>\$220,767.76</b> |

FRADAG CONSTRUCTORES, S.A. DE C.V. (FCO080814MXA)

Contratista

T.C. FERNANDO LUNA MEDINA (LUMF740415)

SUPERVISOR

# CONCEPTOS DE ESTIMACION



Normal

|                |   |                 |              |   |                    |                     |  |
|----------------|---|-----------------|--------------|---|--------------------|---------------------|--|
| Obra.          | FISMDF 029/2022<br>CONSTRUCCIÓN DE CUARTOS DORMITORIO Y CUARTO PARA BAÑO EN ZONA NORTE                                    |                 |              |   | Total Contrato     | \$908,842.09        |  |
| Localizacion   | (AMAPOLAS; BORROTES; OJO DE AGUA DEL MEZQUITE; LOS ARELLANOS Y TEPETATE) SAN FRANCISCO DE LOS ROMO                        |                 |              |   | Total Ampliaciones | \$0.00              |  |
| Fuente Financ. | Fondo de Aportaciones para la Infraestructura Social Municipal y de las Demarcaciones territoriales del Distrito Federal. |                 |              |   | Total Contratado   | \$908,842.09        |  |
| Programa       | SH VIVIENDA DIGNA   |                 |              |   | Anticipo ( 50 )%   | \$454,421.05        |  |
| SubPrograma    | 02 AMPLIACION DE VIVIENDA   |                 |              |   | Estimado Anterior  | \$609,558.19        |  |
| Supervisor     | FERNANDO LUNA MEDINA (LUMF740415)   |                 |              |   | Esta Estimacion    | <b>\$220,767.76</b> |  |
| Contratista    | FRADAG CONSTRUCTORES, S.A. DE C.V. (107)  |                 |              |   | Total Estimado     | \$830,325.95        |  |
| Contrato       | FISMDF 029/2022 CONSTRUCCIÓN DE CUARTOS DORMITORIO Y CUARTO PARA BAÑO EN ZONA NORTE                                       |                 |              |   | Saldo por Estimar  | \$78,516.14         |  |
| Estimacion No. | 2 Del 20 Nov 2022 al 03 Dic 2022  |                 |              |   |                    |                     |  |
| Recibí de      | MUNICIPIO DE SAN FRANCISCO DE LOS ROMO  | la Cantidad de: | \$220,767.76 | DOSCIENTOS VEINTE MIL SETECIENTOS SESENTA Y SIETE PESOS 76/100 M.N. |                    |                     |  |

| No.  | Concepto          | Unid. Med | Volumen    |           |          |        |              | Precio Contratado    | Importe             |
|--|-------------------|-----------|------------|-----------|----------|--------|--------------|----------------------|---------------------|
|  |                   |           | Contratado | Acumulado | Anterior | Actual | Excedente    |                      |                     |
| <b>GRUPO: CONSTRUCCIÓN DE CUARTOS DORMITORIO Y CUARTO PARA BAÑO EN ZONA NORTE (AMAPOLAS; BORROTES; OJO DE AGUA DEL MEZQUITE; LOS ARELLANOS Y TEPETATE) SAN FRANCISCO DE LOS ROMO</b> |                   |           |            |           |          |        |              |                      |                     |
| <b>PARTIDA: AMAPOLAS DEL RÍO</b>   |                   |           |            |           |          |        |              |                      |                     |
| 1  | CUARTO DORMITORIO | DORMI     | 1.00       | 1.00      | 0.58     | 0.42   | \$136,249.14 | \$57,224.64          |                     |
| 2  | CUARTO DORMITORIO | DORMI     | 1.00       | 1.00      | 0.58     | 0.42   | \$136,249.14 | \$57,224.64          |                     |
|  |                   |           |            |           |          |        |              | <b>Total Partida</b> | <b>\$114,449.28</b> |
| <b>PARTIDA: BORROTES</b>   |                   |           |            |           |          |        |              |                      |                     |
| 3  | CUARTO DORMITORIO | DORMI     | 1.00       | 1.00      | 0.58     | 0.42   | \$136,249.14 | \$57,224.64          |                     |
| 4  | CUARTO DORMITORIO | DORMI     | 1.00       | 1.00      | 0.58     | 0.42   | \$126,208.25 | \$53,007.47          |                     |
|  |                   |           |            |           |          |        |              | <b>Total Partida</b> | <b>\$110,232.11</b> |
| <b>PARTIDA: OJO DE AGUA DEL MEZQUITE</b>   |                   |           |            |           |          |        |              |                      |                     |
| 5  | CUARTO PARA BAÑO  | BAÑ       | 1.00       | 0.58      | 0.00     | 0.58   | \$101,388.16 | \$58,805.13          |                     |
|  |                   |           |            |           |          |        |              | <b>Total Partida</b> | <b>\$58,805.13</b>  |
| <b>PARTIDA: LOS ARELLANO</b>   |                   |           |            |           |          |        |              |                      |                     |
| 6  | CUARTO DORMITORIO | DORMI     | 1.00       | 0.58      | 0.00     | 0.58   | \$136,249.14 | \$79,024.50          |                     |

FRADAG CONSTRUCTORES, S.A. DE C.V. (FCO080814MXA)

CONTRATISTA

SUPERVISOR

**MUNICIPIO DE  
SAN FRANCISCO DE LOS ROMO**

**2022  
OPERADO**

**OBRA INFRA ESTRUCTURA  
SOCIAL MUNICIPAL**

FERNANDO LUNA MEDINA (LUMF740415)

| No.                                      | Concepto | Unid.<br>Med. | Volumen    |           |          |        |               | Precio<br>Contratado | Importe |
|--|----------|---------------|------------|-----------|----------|--------|---------------|----------------------|---------|
|  |          |               | Contratado | Acumulado | Anterior | Actual | Excedente     |                      |         |
|  |          |               |            |           |          |        | Total Partida | \$79,024.50          |         |
| PARTIDA: TEPETATE<br>7 CUARTO DORMITORIO | DORMI    |               | 1.00       | 0.58      | 0.00     | 0.58   | \$136,249.14  | \$79,024.50          |         |

|                     |              |
|---------------------|--------------|
| Total Partida       | \$79,024.50  |
| Total Grupo         | \$441,535.52 |
| Total Presupuestado | \$441,535.52 |
| Ajuste de Costos    | \$0.00       |
| Total               | \$441,535.52 |

**MUNICIPIO DE**  
**SAN FRANCISCO DE LOS ROMO**  
 -- 2022  
**OPERADO**  
**OBRA INFRA ESTRUCTURA**  
**SOCIAL MUNICIPAL**

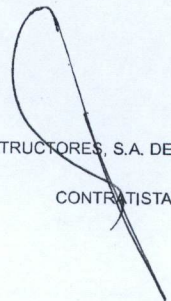
  
 FRADAG CONSTRUCTORES, S.A. DE C.V. (FCO080814MXA)  
 CONTRATISTA

  
 T.C. FERNANDO LUNA MEDINA (LUMF740415)  
 SUPERVISOR



FECHA 26 de noviembre de 2022

NOMBRE DE LA OBRA : CONSTRUCCION DE CUARTOS DORMITORIO Y CUARTO PARA BAÑO EN ZONA NORTE  
 No. DE CONTRATO Y OBRA : FISMDF 029/2022  
 IMPORTE DE CONTRATO : \$908,842.09 (NOVECIENTOS OCHO MILOCHOCIENTOS CUARENTA Y DOS PESOS 09/100 M.N.)  
 FECHA DE INICIO REAL : 1 de noviembre de 2022  
 FECHA DE INICIO VIGENTE ( REPROGRAMACION SEGÚN ANTICIPO ) : 12 de noviembre de 2022  
 PLAZO DEL CONTRATO : 45 (CARENTA Y CINCO) DIAS CALENDARIO  
 FECHA DE TERMINO VIGENTE : 26 de diciembre de 2022 FECHA DE TERMINO REAL :

No. DE ESTIMACION : 1 (UNO)  
 PERIODO DEL : 12.nov.22 AL 26.nov.22  
 AVANCE FISICO 34.14%  
 AVANCE FINANCIERO 50%

| No.                             | DESCRIPCION                   | UNIDAD | VOLUMEN    |           |           | PU.           | IMPORTE      |
|---------------------------------|-------------------------------|--------|------------|-----------|-----------|---------------|--------------|
|                                 |                               |        | CONTRATADO | EXCEDENTE | EJECUTADO |               |              |
| <b>AMAPOLAS DEL RIO</b>         |                               |        |            |           |           |               |              |
| 1.-                             | ROBERTO RODRIGUEZ DIAS        | PZA    | 1.00       | 58,00%    | 8.70%     | \$ 136,249.14 | \$ 79,024.50 |
| 2.-                             | MA. FERNANDA HERNANDEZ GARCIA | PZA    | 1.00       | 58,00%    | 8.70%     | \$ 136,249.14 | \$ 79,024.50 |
| <b>BORROTOS</b>                 |                               |        |            |           |           |               |              |
| 3.-                             | REYNA MAGALY DE LIRA GARCIA   | PZA    | 1.00       | 58,00%    | 8.70%     | \$ 136,249.14 | \$ 79,024.50 |
| 4.-                             | GRISelda ZAMORA VAZQUEZ       | PZA    | 1.00       | 58,00%    | 8.05%     | \$ 126,208.25 | \$ 73,200.79 |
| <b>OJO DE AGUA DEL MEZQUITE</b> |                               |        |            |           |           |               |              |
| 5.-                             | FERNANDO MARTINEZ GALLEGOS    | PZA    | 1.00       |           |           | \$ 101,388.16 |              |
| <b>LOS ARELLANO</b>             |                               |        |            |           |           |               |              |
| 6.-                             | OBED ARELLANO SAUCEDO         | PZA    | 1.00       |           |           | \$ 136,249.14 | \$ -         |
| <b>TEPETATE</b>                 |                               |        |            |           |           |               |              |
| 7.-                             | ALEJANDRA GAYTAN SALAS        | PZA    | 1.00       |           |           | \$ 136,249.14 | \$ -         |

34.14%

SUB-TOTAL \$ 310,274.30  
 ANTICIPO 50% \$ 155,137.15  
 TOTAL \$ 155,137.15

~~FRADAG CONSTRUCTORES S.A. DE C.V.~~  
 NOMBRE Y FIRMA CONTRATISTA

ING. FERNANDO LUNA MEDINA  
 Residente de Obra  
 los Romo

ARG. ALFREDO FLORES MARMOLEJO  
 Jefe Departamento de Supervisión

MUNICIPIO DE  
 SAN FRANCISCO DE LOS ROMO

2022

OPERADO  
 OBRA INFRA ESTRUCTURA  
 SOCIAL MUNICIPAL



**NUMEROS GENERADORES**

**ANEXO**

NO. DE OBRA: \_\_\_\_\_  
 NO. DE CONTRATO: FIS MDF 029/2022  
 DESCRIPCIÓN: CONSTRUCCION DE CUARTOS DORMITORIO Y CUARTO PARA BAÑO ZONA NORTE  
 UBICACIÓN: SAN FRANCISCO DE LOS ROMO, AGUASCALIENTES.

**CROQUIS**

No.

1 DESCRIPCIÓN CONCEPTO.  
 CONSTRUCCION DE APOYO (CUARTO)

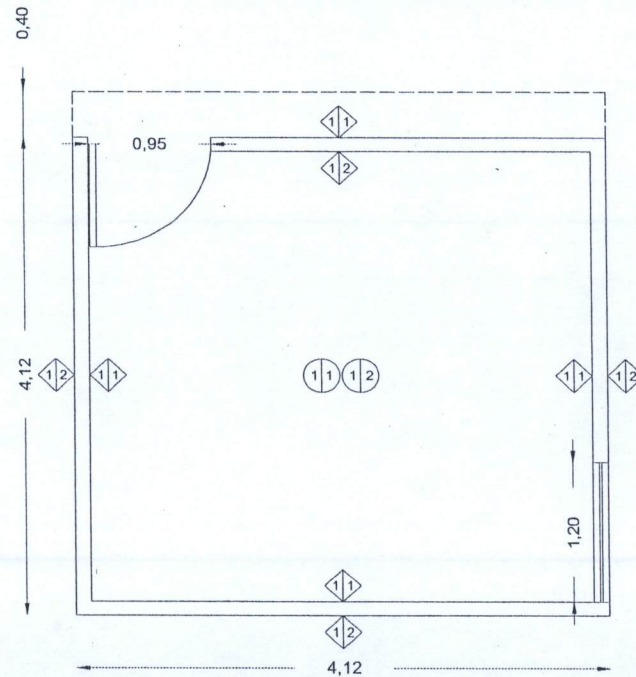

- 1-1 LOSA DE CIMENTACION
- 1-2 MUROS A CONSTRUIR
- 1-3 MUROS APLANADOS EXTERIORES
- 1-4 LOZA DE AZOTEA

**MUNICIPIO DE  
 SAN FRANCISCO DE LOS ROMO**

2022

**OPERADO  
 OBRA INFRA ESTRUCTURA  
 SOCIAL MUNICIPAL**

OBSERVACIONES:

SUPERINTENDENTE DE OBRA  
 FRADAG CONSTRUCTORES S.A. DE C.V.  
 NOMBRE SUPERINTENDENTE

RESIDENTE DE OBRA  
 Dirección de Obras Públicas del Municipio de San Francisco de los Romo  
 ING. FERNANDO LUNA

**NUMEROS GENERADORES**

**ANEXO**

|                  |  |
|------------------|--|
| NO. DE OBRA:     | _____  |
| NO. DE CONTRATO: | FISDMDF 029/2022   |
| DESCRIPCIÓN:     | CONSTRUCCION DE CUARTOS DORMITORIO Y CUARTO PARA BAÑO ZONA NORTE |
| UBICACIÓN:       | SAN FRANCISCO DE LOS ROMO, AGUASCALIENTES.                       |

**ESTIMACION No. 1**

**FOTOGRAFÍAS**

No. \_\_\_\_\_

1 DESCRIPCIÓN CONCEPTO.  
CONSTRUCCION DE APOYO (CUARTO)

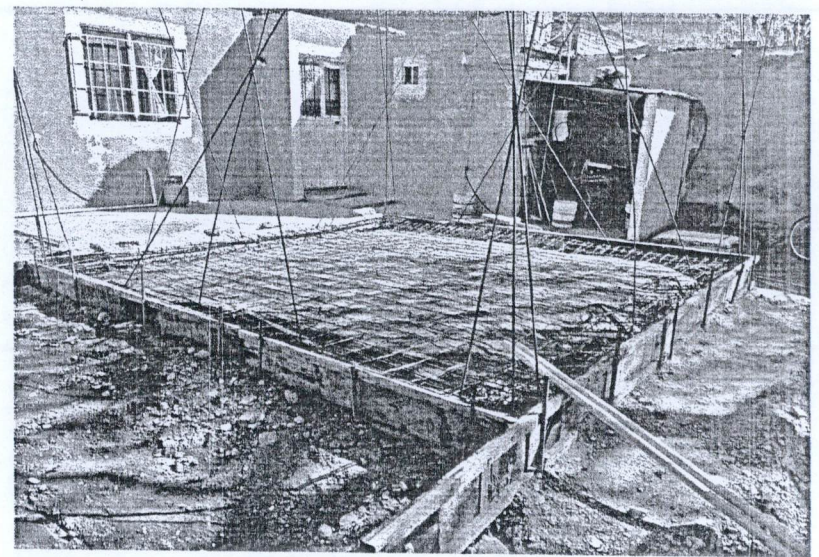

**MUNICIPIO DE  
SAN FRANCISCO DE LOS ROMO**

2022

**OPERADO  
OBRA INFRA ESTRUCTURA  
SOCIAL MUNICIPAL**

OBSERVACIONES :

SUPERINTENDENTE DE OBRA  
FRADAG CONSTRUCTORES S.A. DE C.V.  
NOMBRE SUPERINTENDENTE

RESIDENTE DE OBRA  
Dirección de Obras Públicas del Municipio de San Francisco de los Romo  
ING. FERNANDO LUNA

**NUMEROS GENERADORES**

**ANEXO**

NO. DE OBRA: \_\_\_\_\_  
 NO. DE CONTRATO: FIS MDF 029/2022  
 DESCRIPCIÓN: CONSTRUCCION DE CUARTOS DORMITORIO Y CUARTO PARA BAÑO ZONA NORTE  
 UBICACIÓN: SAN FRANCISCO DE LOS ROMO, AGUASCALIENTES.

**ESTIMACION No. 1**

**FOTOGRAFÍAS**

No.

1 DESCRIPCIÓN CONCEPTO.  
 CONSTRUCCION DE APOYO (CUARTO)

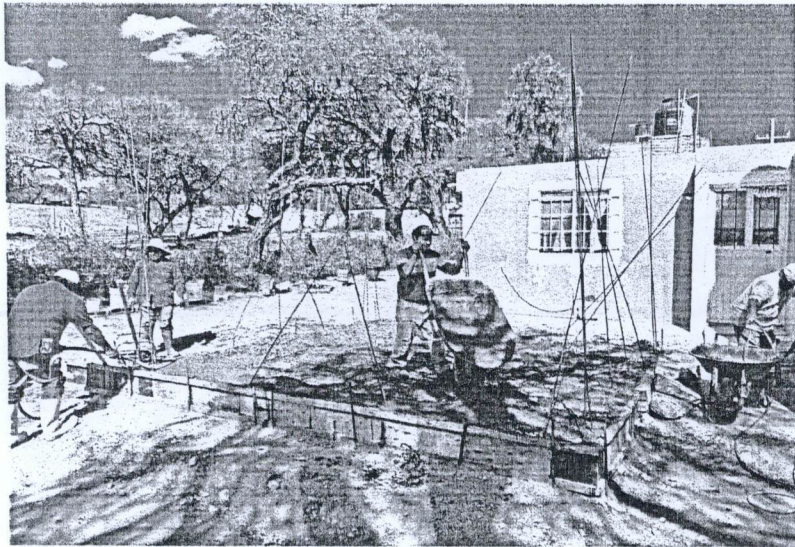

**MUNICIPIO DE  
 SAN FRANCISCO DE LOS ROMO**

2022

**OPERADO  
 OBRA INFRA ESTRUCTURA  
 SOCIAL MUNICIPAL**

OBSERVACIONES :

SUPERINTENDENTE DE OBRA  
 FRADAG CONSTRUCTORES S.A. DE C.V.  
 NOMBRE SUPERINTENDENTE

RESIDENTE DE OBRA  
 Dirección de Obras Públicas del Municipio de San Francisco de los Romo  
 ING. FERNANDO LUNA



**NUMEROS GENERADORES**

**ANEXO**

NO. DE OBRA: \_\_\_\_\_  
 NO. DE CONTRATO: FIS MDF 029/2022  
 DESCRIPCIÓN: CONSTRUCCION DE CUARTOS DORMITORIO Y CUARTO PARA BAÑO ZONA NORTE  
 UBICACIÓN: SAN FRANCISCO DE LOS ROMO, AGUASCALIENTES.

**E S T I M A C I O N N O 1**

No. **CROQUIS**

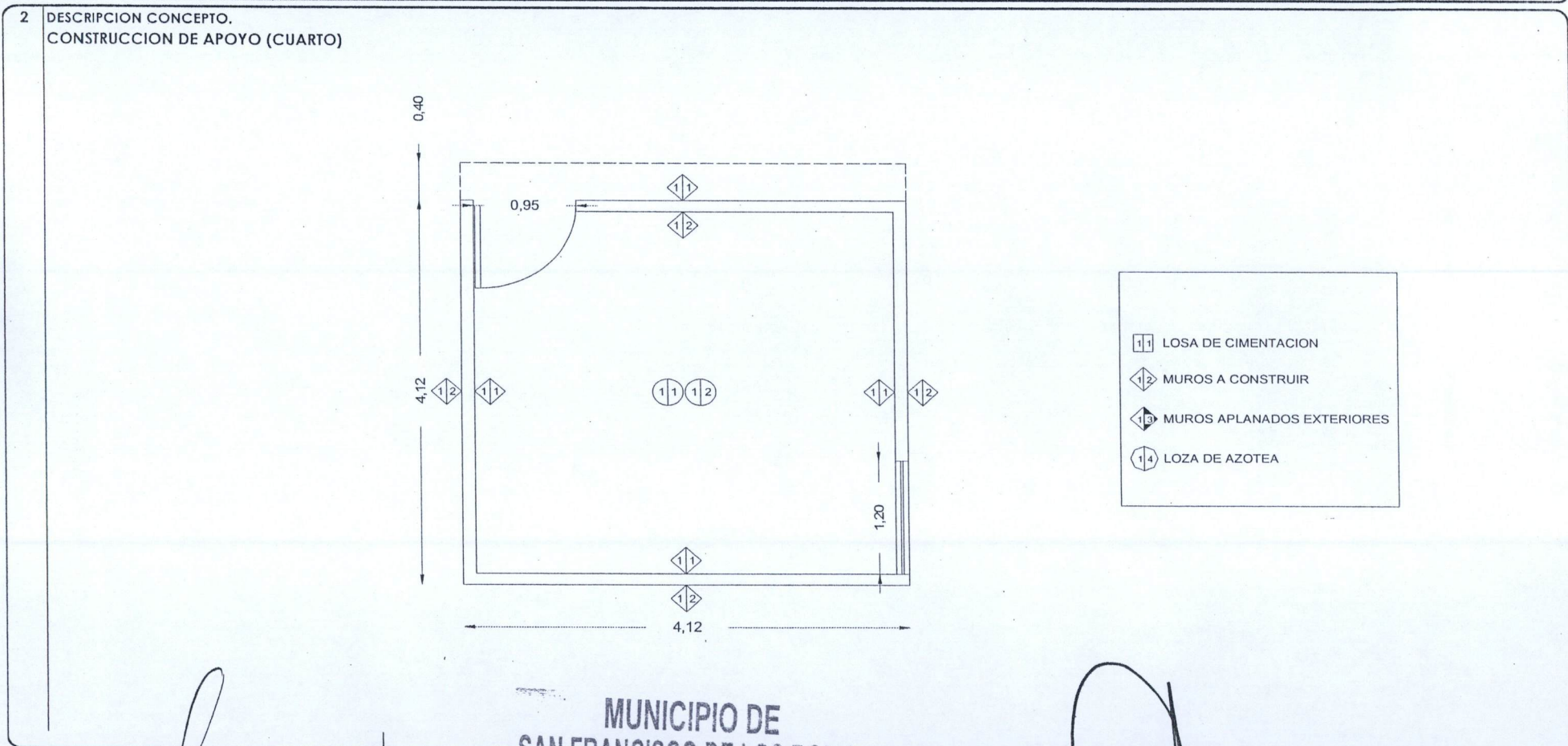

OBSERVACIONES

**MUNICIPIO DE  
 SAN FRANCISCO DE LOS ROMO**

2022

**OPERADO  
 OBRA INFRA ESTRUCTURA  
 SOCIAL MUNICIPAL**

SUPERINTENDENTE DE OBRA  
 FRADAG CONSTRUCTORES S.A. DE C.V.  
 NOMBRE SUPERINTENDENTE

RESIDENTE DE OBRA  
 Dirección de Obras Públicas del Municipio de San Francisco de los Romo  
 ING. FERNANDO LUNA

**NUMEROS GENERADORES**

**ANEXO**

NO. DE OBRA: \_\_\_\_\_  
 NO. DE CONTRATO: FIS MDF 029/2022  
 DESCRIPCIÓN: CONSTRUCCION DE CUARTOS DORMITORIO Y CUARTO PARA BAÑO ZONA NORTE  
 UBICACIÓN: SAN FRANCISCO DE LOS ROMO, AGUASCALIENTES.

**ESTIMACION No. 1**

**FOTOGRAFÍAS**

No.

2 DESCRIPCIÓN CONCEPTO.  
 CONSTRUCCION DE APOYO (CUARTO)

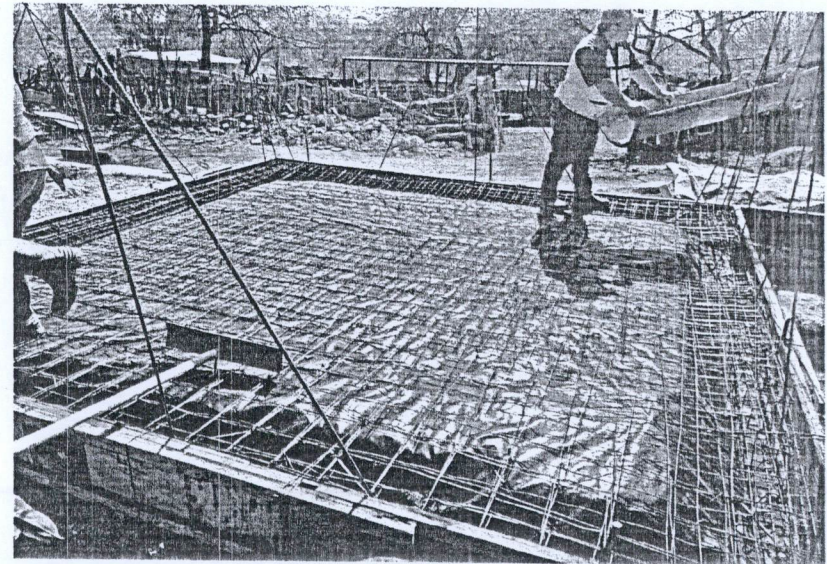
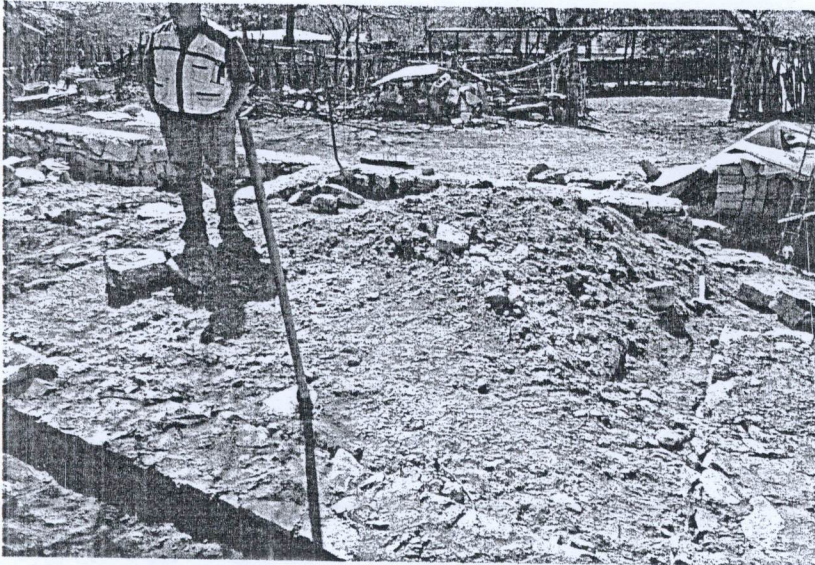

**MUNICIPIO DE  
 SAN FRANCISCO DE LOS ROMO**

2022

**OPERADO  
 OBRA INFRA ESTRUCTURA  
 SOCIAL MUNICIPAL**

OBSERVACIONES

SUPERINTENDENTE DE OBRA  
 FRADAG CONSTRUCTORES S.A. DE C.V.  
 NOMBRE SUPERINTENDENTE

RESIDENTE DE OBRA  
 Dirección de Obras Públicas del Municipio de San Francisco de los Romo  
 ING. FERNANDO LUNA

**NUMEROS GENERADORES**

**ANEXO**

|                  |  |
|------------------|--|
| NO. DE OBRA:     | _____  |
| NO. DE CONTRATO: | FISMDF 029/2022  |
| DESCRIPCIÓN:     | CONSTRUCCION DE CUARTOS DORMITORIO Y CUARTO PARA BAÑO ZONA NORTE |
| UBICACIÓN:       | SAN FRANCISCO DE LOS ROMO, AGUASCALIENTES.                       |

**ESTIMACION No. 1**

**FOTOGRAFIAS**

No.

2 DESCRIPCION CONCEPTO.  
CONSTRUCCION DE APOYO (CUARTO)

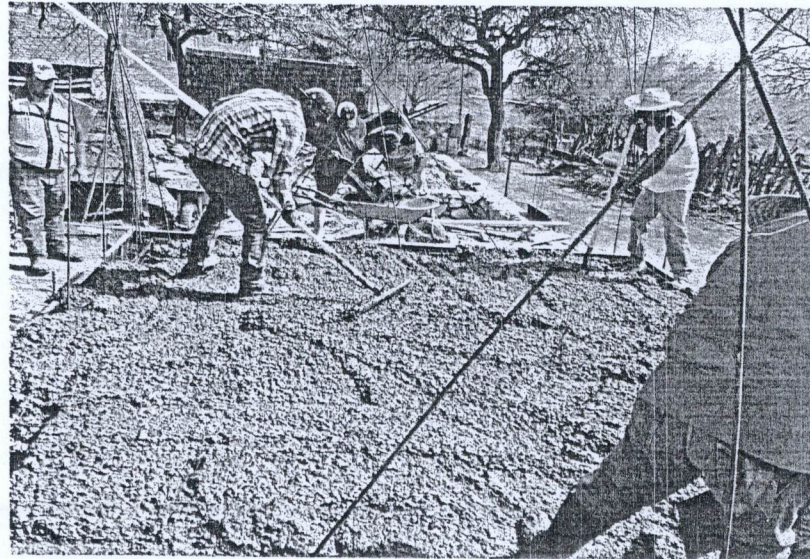

OBSERVACIONES :

MUNICIPIO DE  
SAN FRANCISCO DE LOS ROMO

2022

**OPERADO**  
OBRA INFRA ESTRUCTURA  
SOCIAL MUNICIPAL

SUPERINTENDENTE DE OBRA  
FRADAG CONSTRUCTORES S.A. DE C.V.  
NOMBRE SUPERINTENDENTE

RESIDENTE DE OBRA  
Dirección de Obras Públicas del Municipio de San Francisco de los Romo  
ING. FERNANDO LUNA



**NUMEROS GENERADORES**

**ANEXO**

NO. DE OBRA: \_\_\_\_\_  
 NO. DE CONTRATO: FIS MDF 029/2022  
 DESCRIPCIÓN: CONSTRUCCION DE CUARTOS DORMITORIO Y CUARTO PARA BAÑO ZONA NORTE  
 UBICACIÓN: SAN FRANCISCO DE LOS ROMO, AGUASCALIENTES.

**CROQUIS**

No.

3 DESCRIPCIÓN CONCEPTO.  
 CONSTRUCCION DE APOYO (CUARTO)

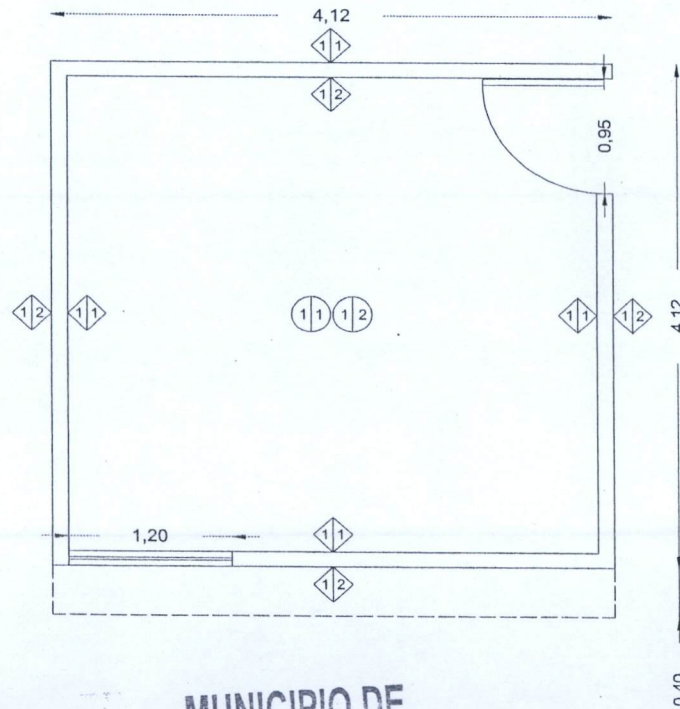

- 1-1 LOSA DE CIMENTACION
- 1-2 MUROS A CONSTRUIR
- 1-3 MUROS APLANADOS EXTERIORES
- 1-4 LOZA DE AZOTEA

MUNICIPIO DE  
 SAN FRANCISCO DE LOS ROMO

2022  
**OPERADO**  
 OBRA INFRA ESTRUCTURA  
 SOCIAL MUNICIPAL

OBSERVACIONES:

SUPERINTENDENTE DE OBRA  
 FRADAG CONSTRUCTORES S.A. DE C.V.  
 NOMBRE SUPERINTENDENTE

RESIDENTE DE OBRA  
 Dirección de Obras Públicas del Municipio de San Francisco de los Romo  
 ING. FERNANDO LUNA

**NUMEROS GENERADORES**

**ANEXO**

NO. DE OBRA: \_\_\_\_\_  
 NO. DE CONTRATO: FIS MDF 029/2022  
 DESCRIPCIÓN: CONSTRUCCION DE CUARTOS DORMITORIO Y CUARTO PARA BAÑO ZONA NORTE  
 UBICACIÓN: SAN FRANCISCO DE LOS ROMO, AGUASCALIENTES.

**ESTIMACION No. 1**

**FOTOGRAFIAS**

No. \_\_\_\_\_

3 DESCRIPCIÓN CONCEPTO.  
 CONSTRUCCION DE APOYO (CUARTO)

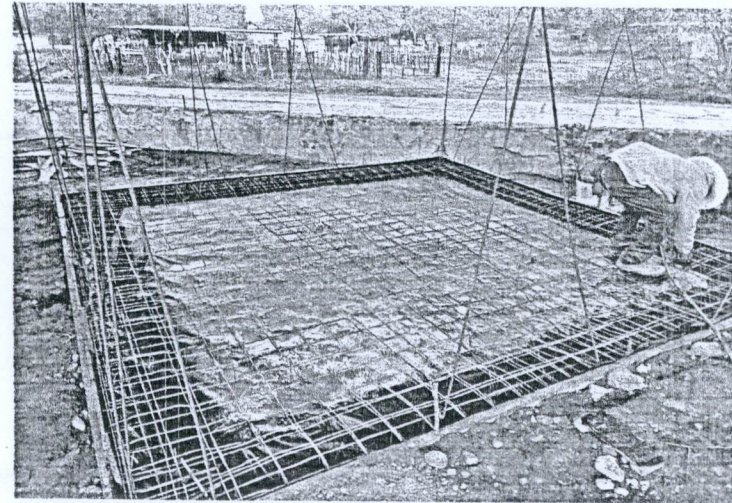
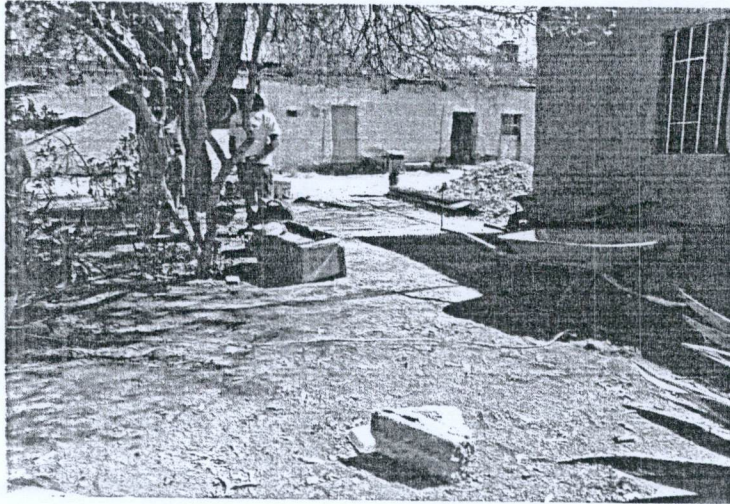

**MUNICIPIO DE  
 SAN FRANCISCO DE LOS ROMO**

2022

**OPERADO  
 OBRA INFRA ESTRUCTURA  
 SOCIAL MUNICIPAL**

OBSERVACIONES:

\_\_\_\_\_  
 SUPERINTENDENTE DE OBRA  
 FRADAG CONSTRUCTORES S.A. DE C.V.  
 NOMBRE SUPERINTENDENTE

\_\_\_\_\_  
 RESIDENTE DE OBRA  
 Dirección de Obras Públicas del Municipio de San Francisco de los Romo  
 ING. FERNANDO LUNA



CONTRATO FISMDF /2022

OBRA FISMDF /2022

Con fecha de hoy esta supervisión autoriza la estimación número 2 (DOS) de la obra número FISMDF 029/2022 de la empresa denominada FRADAS CONSTRUCCIONES, S.A. de C.V. dicha estimación del contrato de esta obra, bajo las siguientes características:

- Periodo del 20 de Nov al 03 de Dic 2022
- Entrega de generadoras 19 de Diciembre 2022
- Monto base \$ 441,535.52
- Amortización de Anticipo \$ 220,767.76
- Total de retenciones \$ 4,415.36
- Total a pagar \$ 216,352.40

*[Handwritten signature]*

*[Handwritten signature]*

MUNICIPIO DE  
SAN FRANCISCO DE LOS ROMO  
2022  
OPERADO  
OBRA INFRA ESTRUCTURA  
SOCIAL MUNICIPAL  
SAN FRANCISCO DE LOS ROMO  
2022

OPERADO  
OBRA INFRA ESTRUCTURA  
SOCIAL MUNICIPAL

Dirección de  
**OBRAS PÚBLICAS**

Ayuntamiento de  
**SAN FRANCISCO  
DE LOS ROMO**  
2021 ♦ 2024

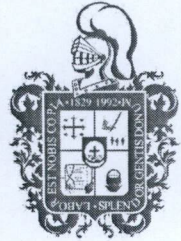

DIRECCIÓN DE OBRAS PÚBLICAS DEL MUNICIPIO DE SAN FRANCISCO DE LOS ROMO  
No. Oficio: DOP/602/22  
San Francisco de los Romo, Ags., 21 de diciembre de 2022  
Asunto: LIBERACIÓN DE PAGO

2341

**C.P. MARTHA ALICIA GONZÁLEZ MARTÍNEZ**  
DIRECTORA DE FINANZAS Y ADMINISTRACION  
PRESENTE

Por medio del presente le remito la documentación de la estimación No. 2, para que se realicen los trámites necesarios para su pago.

No. de Obra: FIS MDF 029/2022

Nombre de la Obra: CONSTRUCCIÓN DE CUARTOS DORMITORIO Y CUARTO PARA BAÑO EN ZONA NORTE ✓

Programa: Fondo de Aportaciones para la Infraestructura Social Municipal y de las Demarcaciones territoriales del Distrito Federal ✓

Contratista: FRADAG CONSTRUCTORES, S.A. DE C.V. (FCO080814MXA )

Contrato: FIS MDF 029/2022 No Factura: A-446 ✓

Objeto del Contrato: CONSTRUCCIÓN DE CUARTOS DORMITORIO Y CUARTO PARA BAÑO EN ZONA NORTE, (AMAPOLAS; BORROTOS; OJO DE AGUA DEL MEZQUITE; LOS ARELLANOS Y TEPETATE) SAN FRANCISCO DE LOS ROMO

Monto del Contrato: \$908,842.09 (NOVECIENTOS OCHO MIL OCHOCIENTOS CUARENTA Y DOS PESOS 09/100 M.N.)

Monto a Pagar: \$216,352.40 (DOSCIENTOS DIECISEIS MIL TRESCIENTOS CINCUENTA Y DOS PESOS 40/100 M.N.)

Así mismo le solicito que una vez terminando dicho trámite se nos haga llegar el auxiliar contable .

Sin otro particular de momento, me es grato enviarle un cordial saludo agradeciendo de antemano las atenciones al presente.

ATENTAMENTE

ING. JOSE DE JESUS CHAVEZ GARCIA  
DIRECTOR DE OBRAS DEL MUNICIPIO DE SAN FRANCISCO DE LOS ROMO

MUNICIPIO DE  
SAN FRANCISCO DE LOS ROMO  
-- 2022  
OPERADO  
OBRA INFRA ESTRUCTURA  
SOCIAL MUNICIPAL

C.c.p. Archivo

Av. Benito Juárez S/N, Rancho La Trinidad,  
San Francisco de los Romo, Ags. Tel: (465) 967 0124 ext. 1654