



Usr: SuSaNa
Rep: rptPoliza

Municipio de San Francisco de los Romo
ESTADO DE AGUASCALIENTES

Póliza: C05581 Del 23/12/2022



Fecha y hora de Impresión | 23/dic./2022
03:22 p. m.
Página | 1

Concepto: FISM 2022 PAGADO EST 1 OBRA FIS MDF 030/2022 CONSTRUCCIÓN DE CUARTOS DORMITORIO Y CUARTO PARA BAÑO EN. GP Folio: 417

Beneficiario: **PROYECTOS Y CONSTRUCCIONES BOME, S.A. DE C.V.**

No	Cuenta	Descripción de la cuenta	Cargo	Abono	Concepto del movimiento
0001	8270-2501-S006-J04-44103-1	AYUDAS A LA POBLACION	\$206,009.24		GP Folio: 417
0002	8260-2501-S006-J04-44103-1	AYUDAS A LA POBLACION		\$206,009.24	GP Folio: 417
0003	2115-44103	AYUDAS A LA POBLACION	\$206,009.24		GP Folio: 417
0004	1112-003-002	Bancomer Cta. 011793039-9 FISM		\$100,944.52	GP Folio: 417
0005	1134-003-045	Proyectos y Construcciones BOME		\$103,004.62	FISM 2022 PAGADO EST 1 OBRA FIS MDF 030/2022
0006	2117-9-005-001	0.1% COLEGIO DE		\$206.01	FISM 2022 PAGADO EST 1 OBRA FIS MDF 030/2022
0007	2117-9-005-002	0.2% ORGANO SUPERIOR DE		\$412.02	FISM 2022 PAGADO EST 1 OBRA FIS MDF 030/2022
0008	2117-9-005-003	0.2% INST. DE CAPACIT. DE LA		\$412.02	FISM 2022 PAGADO EST 1 OBRA FIS MDF 030/2022
0009	2117-9-005-004	0.5% CONTRALORIA MUNICIPAL		\$1,030.05	FISM 2022 PAGADO EST 1 OBRA FIS MDF 030/2022
Sumas iguales =>			412,018.48	412,018.48	

MUNICIPIO DE
SAN FRANCISCO DE LOS ROMO
-- -- 2022
OPERADO
OBRA INFRA ESTRUCTURA
SOCIAL MUNICIPAL



Fecha y hora de consulta

23/12/2022 3:20:11 PM

Contrato

00796395

Nombre del Cliente

MUNICIPIO DE SAN FRANCISCO
DE LOS ROMO

BBVA Net Cash - Pagos Interbancarios

Operación autorizada

Transferencia en proceso de validación y aplicación.

Datos del firmante

Usuario: ADMIN1

Poder: 100%

Datos de la operación

Tipo de operación: Pago Interbancario

Descripción: EST 1 FISDMF 030

Importe de la operación: 100,944.52 MXP

Cuenta de retiro: 0117930399

Cuenta de depósito: 030010900008274082

Divisa de la cuenta: MXP

Divisa de la cuenta: MXP

Titular de la cuenta: MUNICIPIO DE SAN FRA
NCISCO DE LOS ROMOTitular de la cuenta: PROYECTOS Y
CONSTRUCCIONES BOME SA
DE CV

Nombre banco destino: BAJIO

Fecha de creación: 23/12/2022

Fecha de aplicación: 23/12/2022

Concepto de pago: PAGO EST 1 FISDMF 11-030

Referencia numérica: 231222

Instrumento de seguridad: ASD 6550927880

Hora de captura en el canal: 15:20:04

Datos de confirmación de la transferencia

Folio interbancario: 0000052979

Clave de rastreo: 002601002212230000052979

Folio de firma: 0041952018

Folio único: 1401202212231520040041952024

Estado operación

Porcentaje Firmado: 100%

Estado: Operado

Detalle de firmas

Acción	Usuario	Porcentaje aportado	Fecha
CREO	ADMIN1	100 %	23/12/2022
FIRMO	ADMIN1	100 %	23/12/2022

PROYECTOS Y CONSTRUCCIONES BOME
PYC0810155H9

CFDI de Pago

Serie	Folio
FACTBOME	65
Fecha y hora de emisión	
22/12/2022 13:08:26	
Lugar de expedición 20298	
Exportación: No Aplica	

601 Régimen General de Ley Personas Morales

CFDIs Relacionados | Tipo de Relación: 09 - UUIDs: 1 -- c70f4888-d677-46d6-8a6d-1c5471e9ac06 |

Información del Cliente	Uso del CFDI	Información adicional
MUNICIPIO DE SAN FRANCISCO DE LOS ROMO R.F.C.: MSF920130TQ9 Domicilio Fiscal: C.P.20300	CP01 - Pagos Moneda: XXX Orden de Compra:	No. de Certificado: 00001000000504702334 Método de Pago: - Forma de Pago: - Condiciones de Pago:

Régimen Receptor: 601 - General de Ley Personas Morales

SECCIÓN DE CONCEPTOS DEL COMPROBANTE

Código	Descripción	Cantidad	Clave Unidad	Valor Unitario	Importe	Descuento
	Pago Código SAT: 84111506 Objeto Impuestos: 01 - No objeto de impuesto	1	ACT	\$ 0.00	\$ 0.00	0.00

Sub Total	+	Impuestos Traslados	-	Descuento	=	Total
\$ 0.00				\$ 0.00		\$ 0.00

Información de complemento para recepción de pagos v.2.0

TOTALES					
Monto Total de Pagos:	Total Retenciones IVA:	Total Retenciones ISR:	Total Retenciones IEPS:	Total Base IVA (Exento):	
\$ 100,944.52					
Total Traslado Base (IVA 0%):	Total Traslado (IVA 0%):	Total Traslado Base (IVA 8%):	Total Traslado (IVA 8%):	Total Traslado Base (IVA 16%):	Total Traslado (IVA 16%):
Fecha de Pago	Moneda	Tipo de Cambio	Número de Operación	Forma de Pago	Monto Pagado
2022-12-22T12:15:12	MXN	1		03 - Transferencia Electrónica	\$ 100,944.52

Documentos Relacionados en el Pago					
Serie	Folio	UUIID	Moneda	Objeto Impuesto	
1		c70f4888-d677-46d6-8a6d-1c5471e9ac06	MXN	01 - No objeto de impuesto	
Tipo de cambio	Parcialidad	Saldo Anterior	Importe Pagado	Saldo	
1	2	\$ 297,711.92	\$ 100,944.52	\$ 196,767.40	

SECCIÓN DE TIMBRE FISCAL

R.F.C. del PAC	Folio Fiscal	No. Certificado SAT	Fecha y hora de Certificación
SNF171020F3A	4243c612-2ee0-451a-b729-ec835b39a6f9	00001000000414211380	22/12/2022 13:08:27



Sello Digital del Emisor: Sello Digital del SAT: Cadena Original del Complemento de certificación digital del SAT:

qLw+usFTuI6kOXWbtzMQXRPBn9+Ex5z1goIeEjP24YDX
1Bwn/QDKSVc/3d4TqDfN8TzRccZw5bV1oi/31yrVcFw8M
Z7w15QHmMwE07/1LRam+1dYmjwjJhg0IV5ZhaPDI0IUD
J1uJWbu7EtW81Cqa09KjYrA639zH4v0...
IThNcKGd1GoKtmCEV6/SSFC0sNsiVB/...
aBWMexEY6wXSP7Ctt26k1u95T2aG68a7m9kM7e51aE
prgXgnGkVtX4tX15qg...
PFUEnLuGg516bGcZ5At8amX0qnA==

RQ9nMgfe91W0ZUSV+ArcHQ0EGTbeCQzUmMhAd+tiPb2V
ucV84BdgYH0AmV8hiJe0otX3W8KbndUDXj311+qBKILmj
gARUIbrC0M+PzFyd7nWIKFe8ZCPCLjMEH5B1Cz0ntkomR
...
...
tNSMaYkP1wmEblLo1M/hf2IJB33A==

||1.1|4243c612-2ee0-451a-b729-ec835b39a6f9|
22-12-22T13:08:27|SNF171020F3A|qLw+usFTuI6kOX
WbtzMQXRPBn9+Ex5z1goIeEjP24YDX|1Bwn/QDKSVc/3d
4TqDfN8TzRccZw5bV1oi/31yrVcFw8M|Z7w15QHmMwE07
/1LRam+1dYmjwjJhg0IV5ZhaPDI0IUD|J1uJWbu7EtW81C
qa09KjYrA639zH4v0...|IThNcKGd1GoKtmCEV6/SSFC0sN
siVB/...|aBWMexEY6wXSP7Ctt26k1u95T2aG68a7m9kM7e51aE
|prgXgnGkVtX4tX15qg...|PFUEnLuGg516bGcZ5At8amX0qnA
==|

MUNICIPIO DE SAN FRANCISCO DE LOS ROMO
2022
OPERADO
OBRA INFRA ESTRUCTURA
SOCIAL MUNICIPAL

PAGADO
FINANZAS

```

<?xml version="1.0" encoding="UTF-8"?>
<cfdi:Comprobante Folio="65" Serie="FACTBOME" Exportacion="01" LugarExpedicion="20298" Moneda="XXX" Total="0" SubTotal="0"
NoCertificado="00001000000504702334"
Certificado="MIIGPTCCBCWgAwIBAgIUMDAwMDEwMDAwMDA1MDQ3MDIzMzQwDQYJKoZIhvcNAQELBQAwggGEMSAwHgYDVQQDDBdBVVRPUkl
Sello="qLw+usFTuI6kOXWBtzbMQXRPBn9+Ex5z1goIeEjp24YDXIBWn/QDK5Vc/3d4TqDfN8TZRccZwSbV1oi/31yrVcFw8MZJw15QHnMwwEO7/1LRam+1d)
TipoDeComprobante="P" Fecha="2022-12-22T13:08:26" Version="4.0" xmlns:pago20="http://www.sat.gob.mx/Pagos20"
xsi:schemaLocation="http://www.sat.gob.mx/cfd/4 http://www.sat.gob.mx/sitio_internet/cfd/4/cfdv40.xsd http://www.sat.gob.mx/Pagos20
http://www.sat.gob.mx/sitio_internet/cfd/Pagos/Pagos20.xsd" xmlns:tdCFDI="http://www.sat.gob.mx/sitio_internet/cfd/tipoDatos/tdCFDI"
xmlns:catPagos="http://www.sat.gob.mx/sitio_internet/cfd/catalogos/Pagos" xmlns:catCFDI="http://www.sat.gob.mx/sitio_internet/cfd/catalogos"
xmlns:xsi="http://www.w3.org/2001/XMLSchema-instance" xmlns:cfdi="http://www.sat.gob.mx/cfd/4">
- <cfdi:CfdiRelacionados TipoRelacion="09">
  <cfdi:CfdiRelacionado UUID="c70f4888-d677-46d6-8a6d-1c5471e9ac06"/>
  </cfdi:CfdiRelacionados>
  <cfdi:Emisor RegimenFiscal="601" Nombre="PROYECTOS Y CONSTRUCCIONES BOME" Rfc="PYC0810155H9"/>
  <cfdi:Receptor Nombre="MUNICIPIO DE SAN FRANCISCO DE LOS ROMO" Rfc="MSF920130TQ9" RegimenFiscalReceptor="601"
  DomicilioFiscalReceptor="20300" UsoCFDI="CP01"/>
- <cfdi:Conceptos>
  <cfdi:Concepto ObjetoImp="01" Importe="0" ValorUnitario="0" Descripcion="Pago" ClaveUnidad="ACT" Cantidad="1" ClaveProdServ="84111506"/>
  </cfdi:Conceptos>
- <cfdi:Complemento>
  - <pago20:Pagos Version="2.0">
    <pago20:Totales MontoTotalPagos="100944.52"/>
    - <pago20:Pago TipoCambioP="1" Monto="100944.52" MonedaP="MXN" FormaDePagoP="03" FechaPago="2022-12-22T12:15:12">
      <pago20:DoctoRelacionado ImpSaldoInsoluto="196767.40" ImpSaldoAnt="297711.92" NumParcialidad="2" ImpPagado="100944.52"
      EquivalenciaDR="1" ObjetoImpDR="01" MonedaDR="MXN" IdDocumento="c70f4888-d677-46d6-8a6d-1c5471e9ac06"/>
    </pago20:Pago>
  </pago20:Pagos>
  <tdf:TimbreFiscalDigital Version="1.1" xsi:schemaLocation="http://www.sat.gob.mx/TimbreFiscalDigital
  http://www.sat.gob.mx/sitio_internet/cfd/TimbreFiscalDigital/TimbreFiscalDigitalv11.xsd" UUID="4243c612-2ec0-451a-b729-ec835b39a6f9"
  SelloSAT="RQ9nMgfe9iWOZUSV+ArcHQ00EGTbeQQzUmMhAd+tiPb2VucV84BdgYHUaMv8hiJe0otX3W8KBndUDXj3I1+NBkILmjgARUibre0)
  NoCertificadoSAT="00001000000414211380"
  SelloCFD="qLw+usFTuI6kOXWBtzbMQXRPBn9+Ex5z1goIeEjp24YDXIBWn/QDK5Vc/3d4TqDfN8TZRccZwSbV1oi/31yrVcFw8MZJw15QHnMww
  FechaTimbrado="2022-12-22T13:08:27" RfcProvCertif="SNF171020F3A" xmlns:tdf="http://www.sat.gob.mx/TimbreFiscalDigital"/>
  </cfdi:Complemento>
</cfdi:Comprobante>

```

Patricia M. del J

MUNICIPIO DE
 SAN FRANCISCO DE LOS ROMO
 -- 2022
 OPERADO
 OBRA INFRA ESTRUCTURA
 SOCIAL MUNICIPAL

DIRECCION DE OBRAS PÚBLICAS

CÉDULA DE SEGUIMIENTO A ESTIMACIONES DE OBRA



DATOS GENERALES			
CONTRATISTA:	PROYECTOS Y CONSTRUCCIONES BOME, S.A. DE C.V.	N° DE CONTRATO:	FISMDF 030/2022
SUPERVISOR:	T.C. FERNANDO LUNA MEDINA	N° DE OBRA:	FISMDF 030/2022
OBRA:	CONSTRUCCION DE CUARTOS DORMITORIO Y CUARTO PARA COCINA Y CUARTOS PARA BA	N° DE FACTURA:	
FECHA DE CORTE:	DEL: 02.nov.2022 AL: 19.nov.2022	N° DE ESTIMACION:	1 (UNO)
		IMPORTE LIQUIDO:	\$ 100,944.52

FORMATO DE NUMEROS GENERADORES				
INGRESO	REVISIÓN	NOTA	CAPTURA EN SISTEMA	ENTREGA DE PRE-FACTURA
<i>Pablo...</i> 19-dic-22	<i>[Signature]</i> 20-dic-20	<i>Sr. contratista regrese esta cédula con la estimación original de lo contrario no se le dara tramite</i>	<i>[Signature]</i> 20-dic-20	<i>[Signature]</i> 20-dic-20
CONTRATISTA	SUPERVISOR		SUPERVISOR	SUPERVISOR

FORMATO DE ESTIMACION				
INGRESO	REGISTRO	SUPERVISOR		JEFE DE DEPARTAMENTO
<i>Pablo...</i> 20-dic-22	<i>[Signature]</i> 20 12 22 21 12 22	<i>[Signature]</i> 20-dic-22	<i>[Signature]</i> 20-dic-22	<i>[Signature]</i> ARG. ALFREDO FLORES MARMOLEJO 21 12 22 21 12 22
CONTRATISTA	CONTROL DE ESTIMACIONES	RECIBIDO	AUTORIZADO	RECIBIDO AUTORIZADO

DEVOLUCIÓN	CONTENIDO	DIRECTOR GENERAL
FECHA DE DEVOLUCIÓN:	CÁRATULA	<i>[Signature]</i> ING. JOSÉ DE JESÚS CHÁVEZ GARCÍA 21 12 22 21 12 22
FECHA DE REINGRESO:	RESUMEN	
MOTIVO DE LA DEVOLUCIÓN:	CONCEPTOS	
	ESTADO DE CUENTA	
	CONCENTRADO DE CONCEPTOS (FIN)	
	GENERADORES Y RESUMEN	
	CROQUIS	
	FOTOGRAFIAS	
	ANÁLISIS PRECIO UNITARIO	
	REPORTE(S) DE LABORATORIO	
	FIANZA(S) (FIN)	RECIBIDO AUTORIZADO
	NOTA DE BITACORA DE OBRA	

TRÁMITE DE PAGO			MUNICIPIO DE SAN FRANCISCO DE LOS ROMO			FINANZAS	
FECHA DE INICIO DE TRÁMITE EN DOP-SFR	FIRMA DEL DIRECTOR	OFICIO DE LIBERACIÓN	RECIBIDO	AUTORIZADO			
19 12 22	<i>[Signature]</i>	<i>[Signature]</i>					
DÍA: MES: AÑO:	DÍA: MES: AÑO:	DÍA: MES: AÑO:					

OPERADO

OBRA INFRA ESTRUCTURA SOCIAL MUNICIPAL

**PRE-FACTURA
Normal**



PRE-FACTURA DEL CONTRATISTA: PROYECTOS Y CONSTRUCCIONES BOME, S.A. DE C.V. (360)

A NOMBRE DE: MUNICIPIO DE SAN FRANCISCO DE LOS ROMO
 RFC: MSF920130TQ9
 DIRECCION: FCO ROMO JIMENEZ 102, SAN JOSE DE BUENAVISTA, SAN FRANCISCO DE LOS ROMOS,
 CIUDAD: MUNICIPIO DE SAN FRANCISCO DE L ESTADO: AGUASCALIENTES

DESCRIPCION

PAGO DE LA ESTIMACION No. 1 Del 02 Nov 2022 al 19 Nov 2022
 DE LA OBRA: CONSTRUCCIÓN DE CUARTOS DORMITORIO, CUARTO PARA COCINA Y CUARTO PARA BAÑO EN ZONA CENTRO

UBICADA EN: (LA CONCEPCIÓN Y LA ESCONDIDA) SAN FRANCISCO DE LOS ROMO
 CON AMPARO DEL CONTRATO No.: **FISMDF 030/2022**
 DE FECHA:: 01/11/2022
 BAJO LA SIGUIENTE ESTRUCTURA:

Inversion Fondo de Aportaciones para la Infraestructura Social Municipal y de las Demarcaciones territoriales del Distrito Federal 2022
 Programa SH VIVIENDA DIGNA
 SubPrograma 02 AMPLIACION DE VIVIENDA
 Obra. FISMDF 030/2022 CONSTRUCCIÓN DE CUARTOS DORMITORIO, CUARTO PARA COCINA Y CUARTO PARA BAÑO EN ZONA CE
 Localizacion (LA CONCEPCIÓN Y LA ESCONDIDA) SAN FRANCISCO DE LOS ROMO

MONTO BASE	\$206,009.24
AJUSTE DE COSTOS (+)	\$0.00
AMORTIZACION DE ANTICIPO (-)	<u>\$103,004.62</u>
SUBTOTAL	\$103,004.62
IVA (+)	<u>\$0.00</u>
SUBTOTAL CON IVA	\$103,004.62

CAPACITACION DE LOS TRABAJADORES DEL CONTRATISTA	\$412.02 (0.20%)
COLEGIOS DE PROFESIONISTAS SEGUN CORRESPONDA	\$206.01 (0.10%)
SECRETARIA DE LA FUNCION PUBLICA	\$0.00 (0.00%)
FISCALIZACION DEL H. CONGRESO DEL ESTADO	\$412.02 (0.20%)

TOTAL DE RETENCIONES (-)	\$2,060.10
SANCION POR RETRASO (-)	\$0.00
SUBTOTAL MENOS RETENCIONES	<u>\$100,944.52</u>
RETENCION POR RETRASO(-)	\$0.00
REINTEGRO POR RETENCION	\$0.00
OTRAS SANCIONES(-)	<u>\$0.00</u>
TOTAL A PAGAR	\$100,944.52

Avance Fisico Real %	INSPECCION DE VIGILANCIA PARA LA CONTRALORIA	\$1,030.05 (0.50%)
Avance Fisico Programado %	SERVICIOS RELATIVOS ALAS CONSTRUCCIONES	\$0.00
Fecha Terminación Prog. 16/12/2022		\$2,060.10

CIENT MIL NOVECIENTOS CUARENTA Y CUATRO PESOS 52/100 M.N.

Peter Madru J

**MUNICIPIO DE
SAN FRANCISCO DE LOS ROMO**

2022
OPERADO
 OBRA INFRA ESTRUCTURA
 SOCIAL MUNICIPAL

ESTADO DE CUENTA

Obra.	FISMDF 030/2022 CONSTRUCCIÓN DE CUARTOS DORMITORIO, CUARTO PARA COCINA Y CUARTO PARA BAÑO EN ZONA CENTRO	Total Contrato	607,575.36
Localizacion	(LA CONCEPCIÓN Y LA ESCONDIDA) SAN FRANCISCO DE LOS ROMO	Total Ampliaciones	0.00
Fuente Financ.	Fondo de Aportaciones para la Infraestructura So	Total Contratado	607,575.36
Programa	SH VIVIENDA DIGNA	Anticipo ()%	303,787.68
SubPrograma	02 AMPLIACION DE VIVIENDA	Estimado Anterior	0.00
Contratista	PROYECTOS Y CONSTRUCCIONES BOME, S.A. DE C.V. (360)	Esta Estimacion	103,004.62
Contrato	FISMDF 030/2022 CONSTRUCCIÓN DE CUARTOS DORMITORIO, CUARTO PARA COCINA Y CUARTO PARA BAÑO EN ZONA CENTRO	Total Estimado	406,792.30
Estimacion No.	1 Del 02 Nov 2022 al 19 Nov 2022	Total por Estimar	200,783.06

No. Estimac.	Periodo	Importe Estimacion	Amortizacion de Anticipo(-)	Anticipo por Amortizar	IVA (+)	Cargo a la Obra	DEDUCCIONES (-)						Retencion (-)	Reintegro (+)	Sanciones (-)	Importe a Pagar
							CMIC(0)	Calo,Prof.(0)	SEF(0.5)	Cong. Edo.(0.2)	Municipal	ISRuOtro(0)				
Anticipo				303,787.68	0.00	303,787.68										303,787.68
1	Del 02 Nov 2022 al 19 Nov	206,009.24	103,004.62	200,783.06	0.00	103,004.62	412.02	206.01	0.00	412.02	1,030.05	0.00	0.00	0.00	0.00	100,944.52
TOTALES		206,009.24	103,004.62		0.00	406,792.30	412.02	206.01	0.00	412.02	1,030.05	0.00	0.00	0.00	0.00	404,732.20

Patricio Mad...

MUNICIPIO DE
SAN FRANCISCO DE LOS ROMO

-- 2022

OPERADO
OBRA INFRA ESTRUCTURA
SOCIAL MUNICIPAL



RESUMEN DE ESTIMACION

Obra.	FISMDF 030/2022 CONSTRUCCIÓN DE CUARTOS DORMITORIO, CUARTO PARA COCINA Y CUARTO PARA BAÑO EN ZONA CENTRO	Total Contrato	\$607,575.36
Localizacion	(LA CONCEPCIÓN Y LA ESCONDIDA) SAN FRANCISCO DE LOS ROMO	Total Ampliaciones	\$0.00
Fuente Financ.	Fondo de Aportaciones para la Infraestructura Social Municipal y de las Demarcaciones territoriales del Distrito Federal.	Total Contratado	\$607,575.36
Programa	SH VIVIENDA DIGNA	Anticipo (50)%	\$303,787.68
SubPrograma	02 AMPLIACION DE VIVIENDA	Estimado Anterior	\$0.00
Supervisor	FERNANDO LUNA MEDINA (LUMF740415)	Esta Estimacion	\$103,004.62
Contratista	PROYECTOS Y CONSTRUCCIONES BOME, S.A. DE C.V. (360)	Total Estimado	\$406,792.30
Contrato	FISMDF 030/2022 CONSTRUCCIÓN DE CUARTOS DORMITORIO, CUARTO PARA COCINA Y CUARTO PARA BAÑO EN	Saldo por Estimar	\$200,783.06
Estimacion No.	1 ZONA CENTRO		
Recibí de	MUNICIPIO DE SAN FRANCISCO DE LOS ROMO	la Cantidad de:	\$103,004.62 CIENTO TRES MIL CUATRO PESOS 62/100 M.N.

<u>GRUPO</u>	<u>PARTIDA</u>		
* CONSTRUCCIÓN DE CUARTOS DORMITORIO, CUARTO PARA COCINA Y CUARTO PARA BAÑO EN ZONA CENTRO (L/			\$206,009.24
- LA CONCEPCIÓN			\$206,009.24
Fecha Terminación Prog.		SUMA	\$206,009.24
		AJUSTE DE COSTOS (+)	\$0.00
		AMORTIZACION DE ANTICIPO (-)	\$103,004.62
		SUBTOTAL	\$103,004.62
		IVA (+)	\$0.00
		SUBTOTAL CON IVA	\$103,004.62

PROYECTOS Y CONSTRUCCIONES BOME, S.A. DE C.V. (PYC0810155H9)

Contratista

**MUNICIPIO DE
SAN FRANCISCO DE LOS ROMO**

2022

F.G. FERNANDO LUNA MEDINA (LUMF740415)

SUPERVISOR

**OPERADO
OBRA INFRA ESTRUCTURA
SOCIAL MUNICIPAL**

CONCEPTOS DE ESTIMACION

Normal



Obra.	FISMDF 030/2022 CONSTRUCCIÓN DE CUARTOS DORMITORIO, CUARTO PARA COCINA Y CUARTO PARA BAÑO EN ZONA CENTRO		
Localizacion	(LA CONCEPCIÓN Y LA ESCONDIDA) SAN FRANCISCO DE LOS ROMO	Total Contrato	\$607,575.36
Fuente Financ.	Fondo de Aportaciones para la Infraestructura Social Municipal y de las Demarcaciones territoriales del Distrito Federal.	Total Ampliaciones	\$0.00
Programa	SH VIVIENDA DIGNA	Total Contratado	\$607,575.36
SubPrograma	02 AMPLIACION DE VIVIENDA	Anticipo (50)%	\$303,787.68
Supervisor	FERNANDO LUNA MEDINA (LUMF740415)	Estimado Anterior	\$0.00
Contratista	PROYECTOS Y CONSTRUCCIONES BOME, S.A. DE C.V. (360)	Esta Estimacion	\$103,004.62
Contrato	FISMDF 030/2022 CONSTRUCCIÓN DE CUARTOS DORMITORIO, CUARTO PARA COCINA Y CUARTO PARA BAÑO EN ZONA	Total Estimado	\$406,792.30
Estimacion No.	1 CENTRO	Saldo por Estimar	\$200,783.06
Recibí de	MUNICIPIO DE SAN FRANCISCO DE LOS ROMO la Cantidad de: \$103,004.62 CIENTO TRES MIL CUATRO PESOS 62/100 M.N.		

No.	Concepto	Unid. Med	Volumen					Precio Contratado	Importe
			Contratado	Acumulado	Anterior	Actual	Excedente		

GRUPO: **CONSTRUCCIÓN DE CUARTOS DORMITORIO, CUARTO PARA COCINA Y CUARTO PARA BAÑO EN ZONA CENTRO (LA CONCEPCIÓN Y LA ESCONDIDA) SAN FRANCISCO DE LOS ROMO, AGU**

PARTIDA: **LA CONCEPCIÓN**

1	CUARTO DORMITORIO	DORMI	1.00	0.58	0.00	0.58		\$131,723.30	\$76,399.51
2	CUARTO PARA COCINA	coc	1.00	0.58	0.00	0.58		\$119,777.12	\$69,470.73
3	CUARTO PARA BAÑO	BAÑ	1.00	0.58	0.00	0.58		\$103,687.93	\$60,139.00
								Total Partida	\$206,009.24
								Total Grupo	\$206,009.24
								Total Presupuestado	\$206,009.24
								Ajuste de Costos	\$0.00
								Total	\$206,009.24

MUNICIPIO DE SAN FRANCISCO DE LOS ROMO
 2022
 PROYECTOS Y CONSTRUCCIONES BOME, S.A. DE C.V. (PYC08T0155H9) T.C. FERNANDO LUNA MEDINA (LUMF740415)

Contratista

OPERADO
OBRA INFRA ESTRUCTURA SOCIAL MUNICIPAL

SUPERVISOR



**DIRECCIÓN DE OBRAS PÚBLICAS DEL MUNICIPIO DE SAN FRANCISCO DE
LOS ROMO
RESUMEN DE ESTIMACIÓN 01 NORMAL**

FECHA _____

NOMBRE DE LA OBRA : MEJORAMIENTO DE VIVIENDA, CUARTO DORMITORIO Y BAÑO
 No. DE CONTRATO Y OBRA : FISMDF 030/2022
 IMPORTE DE CONTRATO : \$607,575.36
 FECHA DE INICIO REAL : _____
 FECHA DE INICIO VIGENTE (REPROGRAMACION SEGÚN ANTICIPO) : _____
 PLAZO DEL CONTRATO : _____
 FECHA DE TERMINO VIGENTE : _____ ECHA DE TERMINO REAL _____

No. DE ESTIMACION : UNO NORMAL

No.	BENEFICIARIO	ACCION	PRECIO UNITARIO	PORCENTAJE EJECUTADO	SUBTOTAL	ACUMULADO
LA CONCEPCION						
1	ESTHELA CHAVEZ ZAPATA	DORMITORIO	131,723.30	58.00%	76,399.51	\$ 76,399.51
2	MA DE JESUS YAÑEZ MONTOYA	COCINA	119,777.13	58.00%	69,470.74	\$145,870.25
3	URIEL TORRES ROMO	BAÑO	103,687.93	58.00%	60,139.00	\$206,009.25
TOTAL					\$206,009.25	

OBSERVACIONES _____

 T.C. FERNANDO DE LUNA
 Dirección de Obras Públicas del Municipio de San Francisco de los Romo

 PATRICIA MEDINA
 PROYECTOS Y CONSTRUCCIONES BOME SA DE CV
 FIRMA

 ARQ. ALFREDO FLORES MARMOLEJO
 Jefe Departamento de Supervisión
 FIRMA

MUNICIPIO DE
SAN FRANCISCO DE LOS ROMO

2022

OPERADO
 OBRA INFRA ESTRUCTURA
 SOCIAL MUNICIPAL



Ayuntamiento de
**SAN FRANCISCO
DE LOS ROMO**
2021 • 2024

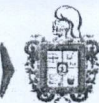

NO. DE CONTRATO: FIS MDF 028/2021
DIRECCION: VARIAS COMUNIDADES DE SAN FRANCISCO DE LOS ROMO.
DESCRIPCION: CONSTRUCCION DE MEJORAMIENTO DE VIVIENDAS, CUARTO DORMITORIO Y BAÑO

FOTOGRAFIAS

DORMITORIO

INICIO DE OBRA

1



DATOS:

BENITO JUAREZ #102

ESTHELA CHAVEZ APAYAN

OBRA INFRA ESTRUCTURA

SOCIAL MUNICIPAL

OBRA INFRA ESTRUCTURA
SOCIAL MUNICIPAL

LA CONCEPCION

SUPERINTENDENTE (CONTRATISTA)
PROYECTOS Y CONSTRUCCIONES BOME S.A. DE C.V.
I.C. ARTURO BONILLA AMARAL

RESIDENTE
Direccion de Obras Publicas del Municipio de San Francisco de los Romo
T.C. FERNANDO LUNA

PROYECTOS Y CONSTRUCCIONES BOME S.A. DE C.V.

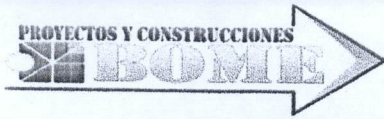

Ayuntamiento de
**SAN FRANCISCO
DE LOS ROMO**
2021 • 2024



NO. DE CONTRATO: FISMDF 028/2021
DIRECCION: VARIAS COMUNIDADES DE SAN FRANCISCO DE LOS ROMO.
DESCRIPCIÓN: CONSTRUCCIÓN DE MEJORAMIENTO DE VIVIENDAS, CUARTO DORMITORIO Y BAÑO

FOTOGRAFIAS

DORMITORIO

INICIO DE OBRA

1

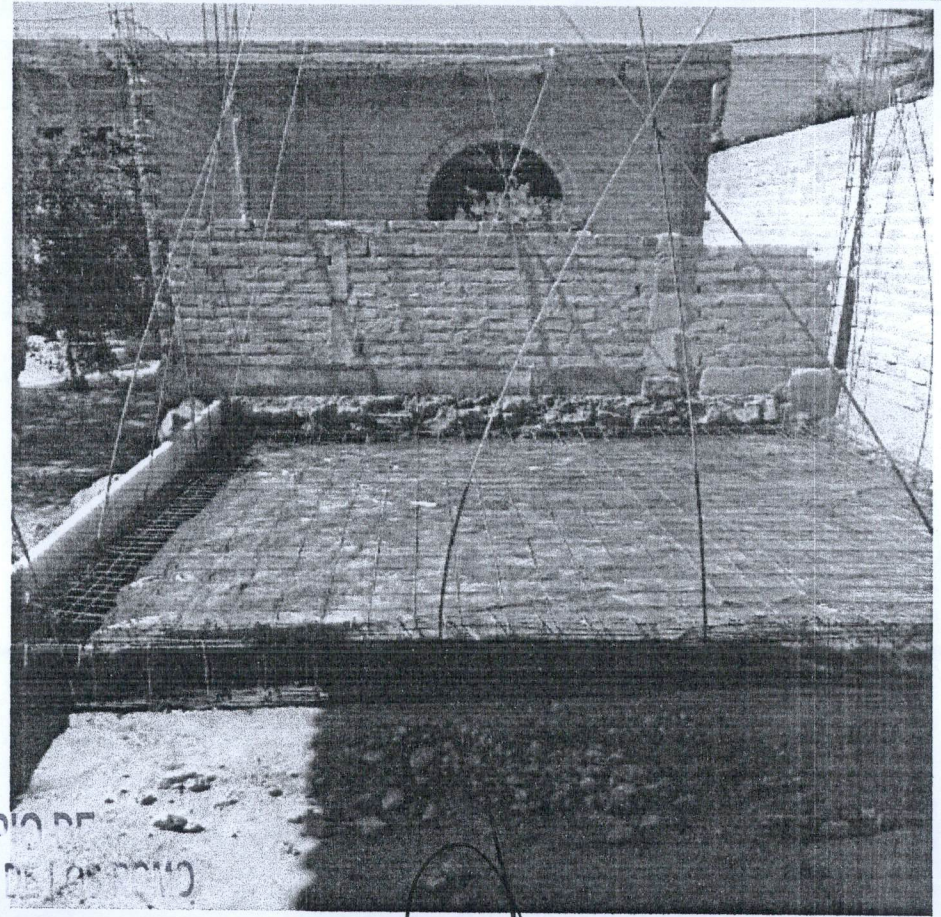

DATOS:

BENITO JUAREZ #102

MUNICIPIO DE
SAN FRANCISCO DE LOS ROMO
2022
ESTHELA CHAVEZ ZAPATA

OPERADO

**OBRA INFRA ESTRUCTURA
SOCIAL MUNICIPAL**

LA CONCEPCION

SUPERINTENDENTE (CONTRATISTA)
PROYECTOS Y CONSTRUCCIONES BOME S.A. DE C.V.
I.C. ARTURO BONILLA AMARAL

RESIDENTE
Dirección de Obras Publicas del Municipio de San Francisco de los Romo
T.C. FERNANDO LUNA

PROYECTOS Y CONSTRUCCIONES
BOME S.A. DE C.V.



Ayuntamiento de
SAN FRANCISCO DE LOS ROMO
2021 • 2024



NO. DE CONTRATO: FISMDF 028/2021
DIRECCION: VARIAS COMUNIDADES DE SAN FRANCISCO DE LOS ROMO.
DESCRIPCION: CONSTRUCCIÓN DE MEJORAMIENTO DE VIVIENDAS, CUARTO DORMITORIO Y BAÑO

FOTOGRAFIAS

DORMITORIO

INICIO DE OBRA

1

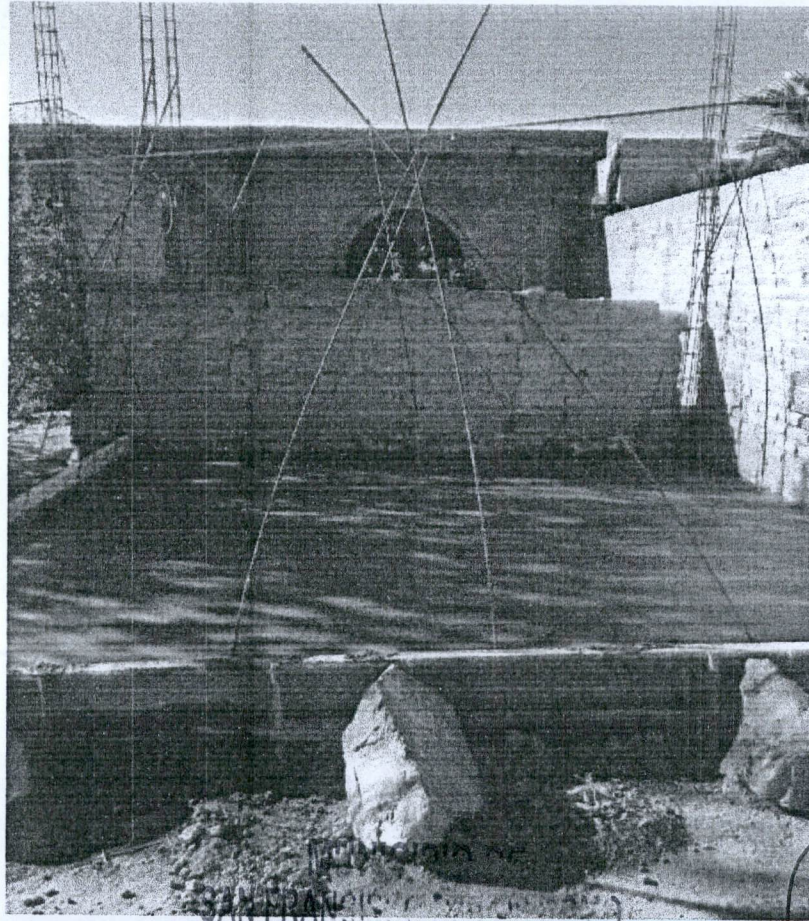

DATOS:

BENITO JUAREZ #102

ESTHELA CHAVEZ ZAPATA

LA CONCEPCION

SUPERINTENDENTE (CONTRATISTA)
PROYECTOS Y CONSTRUCCIONES BOME S.A. DE C.V.
I.C. ARTURO BONILLA AMARAL

OPERADO
OBRA INFRA ESTRUCTURA
SOCIAL MUNICIPAL

RESIDENTE
Dirección de Obras Publicas del Municipio de San Francisco de los Romo
T.C. FERNANDO LUNA

PROYECTOS Y CONSTRUCCIONES BOME S.A. DE C.V.



Ayuntamiento de
**SAN FRANCISCO
DE LOS ROMO**
2021 • 2024



NO. DE CONTRATO:

FIS MDF 028/2021

DIRECCION:

VARIAS COMUNIDADES DE SAN FRANCISCO DE LOS ROMO.

DESCRIPCION:

CONSTRUCCION DE MEJORAMIENTO DE VIVIENDAS, CUARTO DORMITORIO Y BAÑO

FOTOGRAFIAS

PROCESO DE OBRA

1

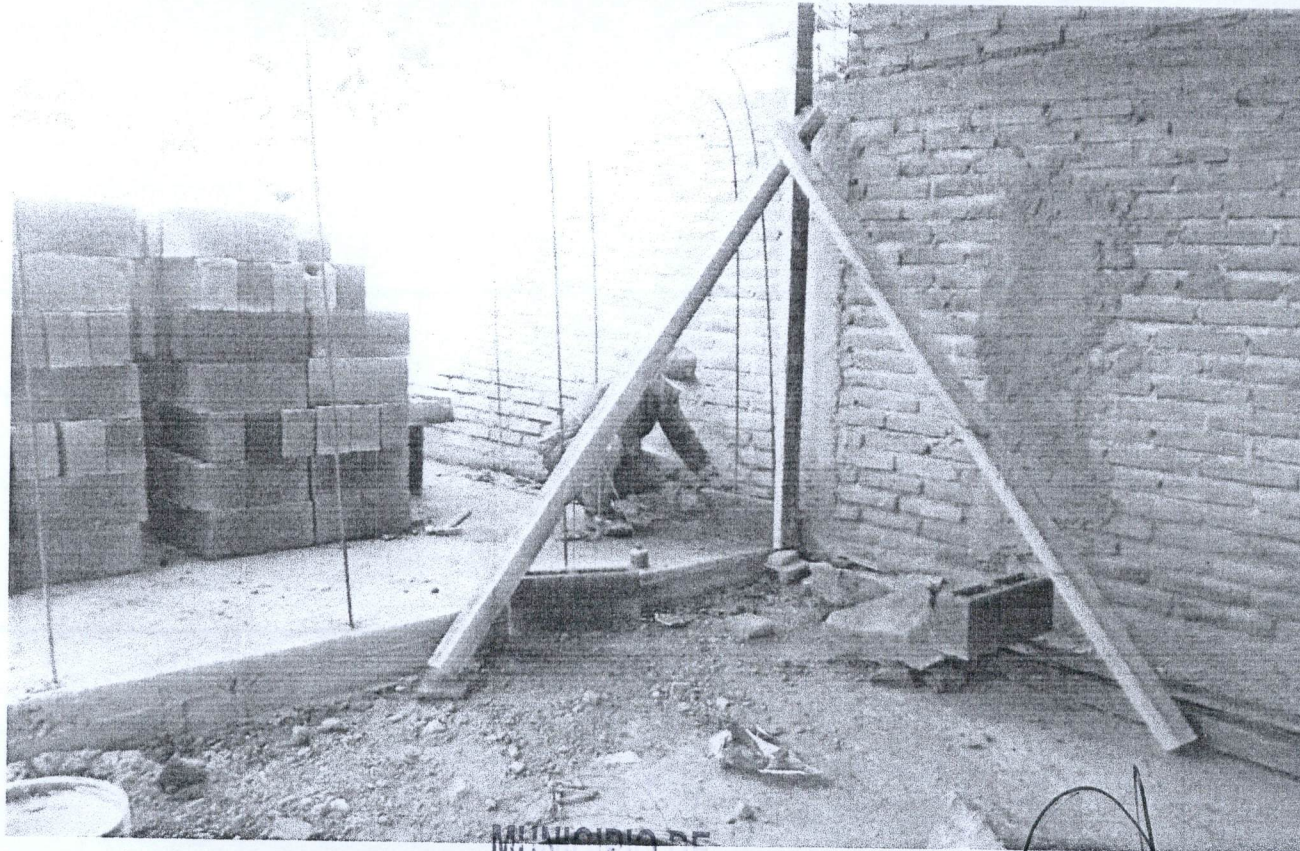

DATOS:

BENITO JUAREZ #102

MUNICIPIO DE
SAN FRANCISCO DE LOS ROMO

ESTHELA CHAVEZ ZAPATA
2022

LA CONCEPCION

SUPERINTENDENTE (CONTRATISTA)
PROYECTOS Y CONSTRUCCIONES BOME S.A. DE C.V.
I.C. ARTURO BONILLA AMARAL

OPERADO
OBRA INERA ESTRUCTURA
SOCIAL MUNICIPAL

RESIDENTE
Direccion de Obras Publicas del Municipio de San Francisco de los Romo
T.C. FERNANDO LUNA

PROYECTOS Y CONSTRUCCIONES BOME S.A. DE C.V.



Ayuntamiento de
**SAN FRANCISCO
DE LOS ROMO**
2021 • 2024



NO. DE CONTRATO: FIS MDF 028/2021
DIRECCION: VARIAS COMUNIDADES DE SAN FRANCISCO DE LOS ROMO.
DESCRIPCION: CONSTRUCCION DE MEJORAMIENTO DE VIVIENDAS, CUARTO DORMITORIO Y BAÑO

FOTOGRAFIAS

PROCESO DE OBRA

1

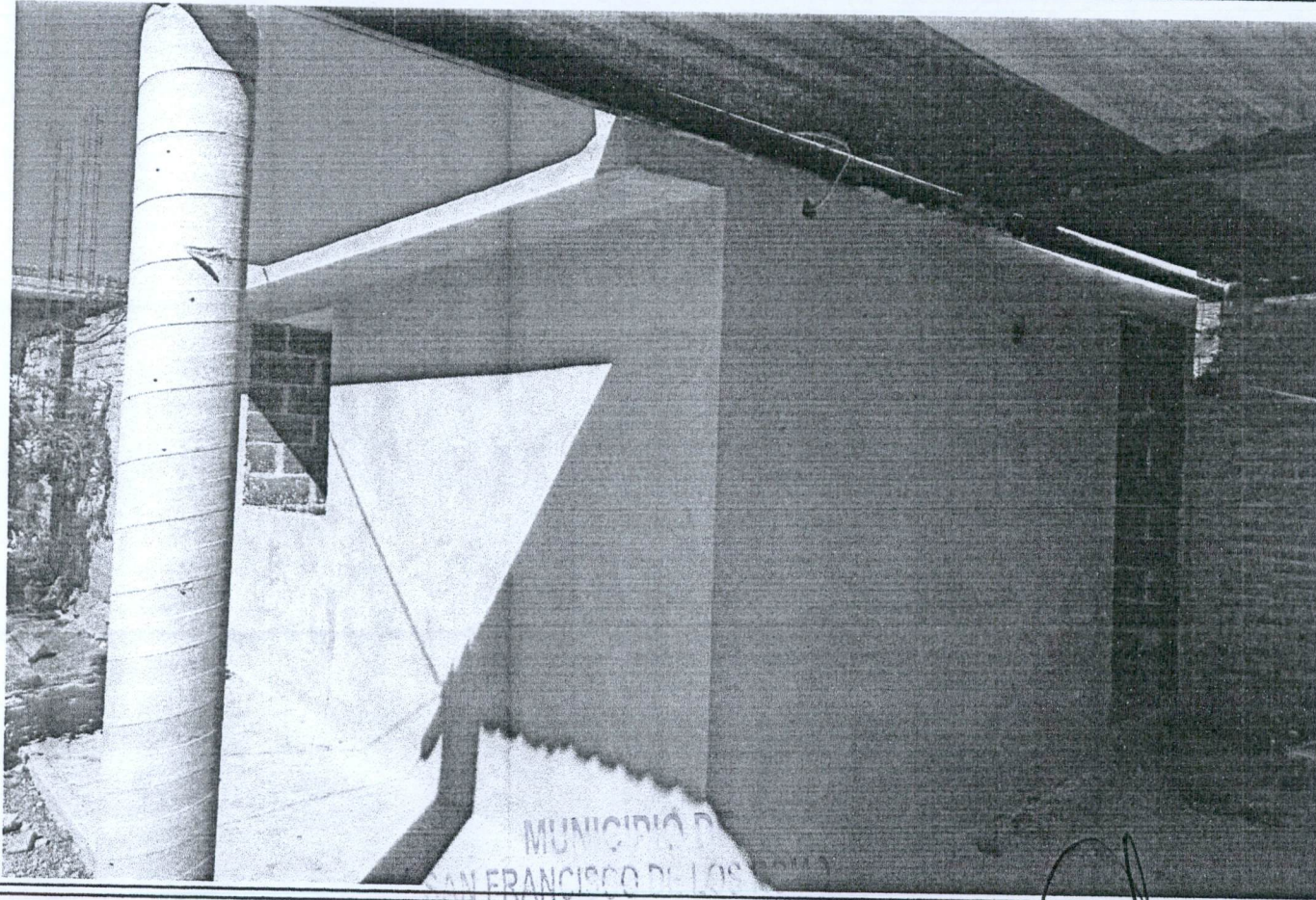

DATOS:

BENITO JUAREZ #102

ESTHELA CHAVEZ ZAPATA

LA CONCEPCION

SUPERINTENDENTE (CONTRATISTA)
PROYECTOS Y CONSTRUCCIONES BOME S.A. DE C.V.
I.C. ARTURO BONILLA AMARAL

OPERADO
OBRA INFRA ESTRUCTURA
SOCIAL MUNICIPAL

RESIDENTE
Dirección de Obras Publicas del Municipio de San Francisco de los Romo
T.C. FERNANDO LUNA

PROYECTOS Y CONSTRUCCIONES BOME S.A. DE C.V.



Ayuntamiento de
**SAN FRANCISCO
DE LOS ROMO**
2021 • 2024



NO. DE CONTRATO:
DIRECCION:
DESCRIPCIÓN:

FISMDF 028/2021
VARIAS COMUNIDADES DE SAN FRANCISCO DE LOS ROMO.
CONSTRUCCIÓN DE MEJORAMIENTO DE VIVIENDAS, CUARTO DORMITORIO Y BAÑO

FOTOGRAFIAS

PROCESO DE OBRA

1

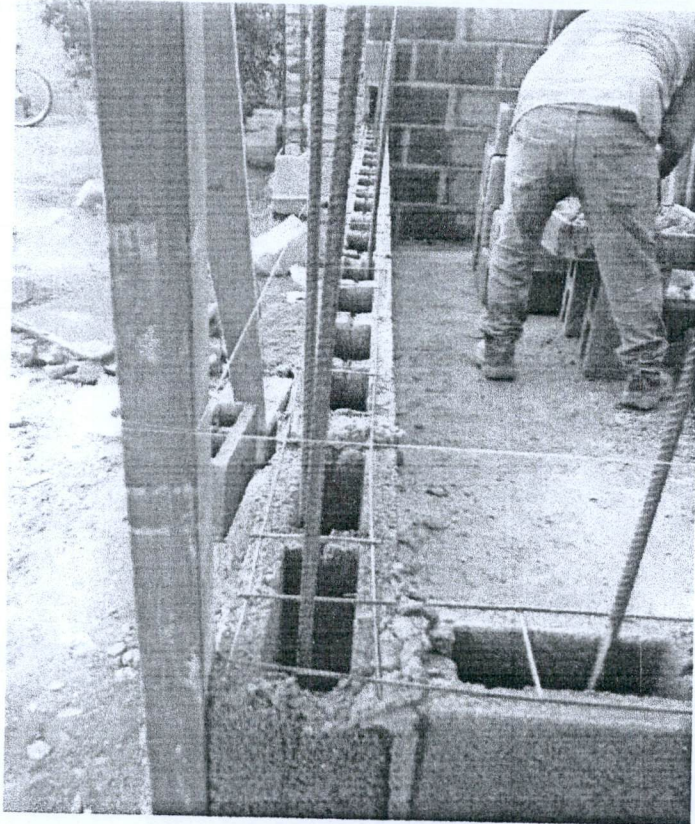

DATOS:

BENITO JUAREZ #102

SUPERINTENDENTE (CONTRATISTA)
PROYECTOS Y CONSTRUCCIONES BOME S.A. DE C.V.
I.C. ARTURO BONILLA AMARAL

MUNICIPIO DE
SAN FRANCISCO DE LOS ROMO
ESTHELA CHÁVEZ ZAPATA
2022

OPERADO
OBRA INFRA ESTRUCTURA
SOCIAL MUNICIPAL

LA CONCEPCION

RESIDENTE
Dirección de Obras Públicas del Municipio de San Francisco de los Romo
T.C. FERNANDO LUNA

PROYECTOS Y CONSTRUCCIONES BOME S.A. DE C.V.

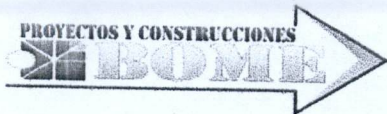

Ayuntamiento de
SAN FRANCISCO DE LOS ROMO
2021 • 2024



NO. DE CONTRATO:
DIRECCION:
DESCRIPCION:

FIS MDF 028/2021
VARIAS COMUNIDADES DE SAN FRANCISCO DE LOS ROMO.
CONSTRUCCIÓN DE MEJORAMIENTO DE VIVIENDAS, CUARTO DORMITORIO Y BAÑO

FOTOGRAFIAS CROQUIS

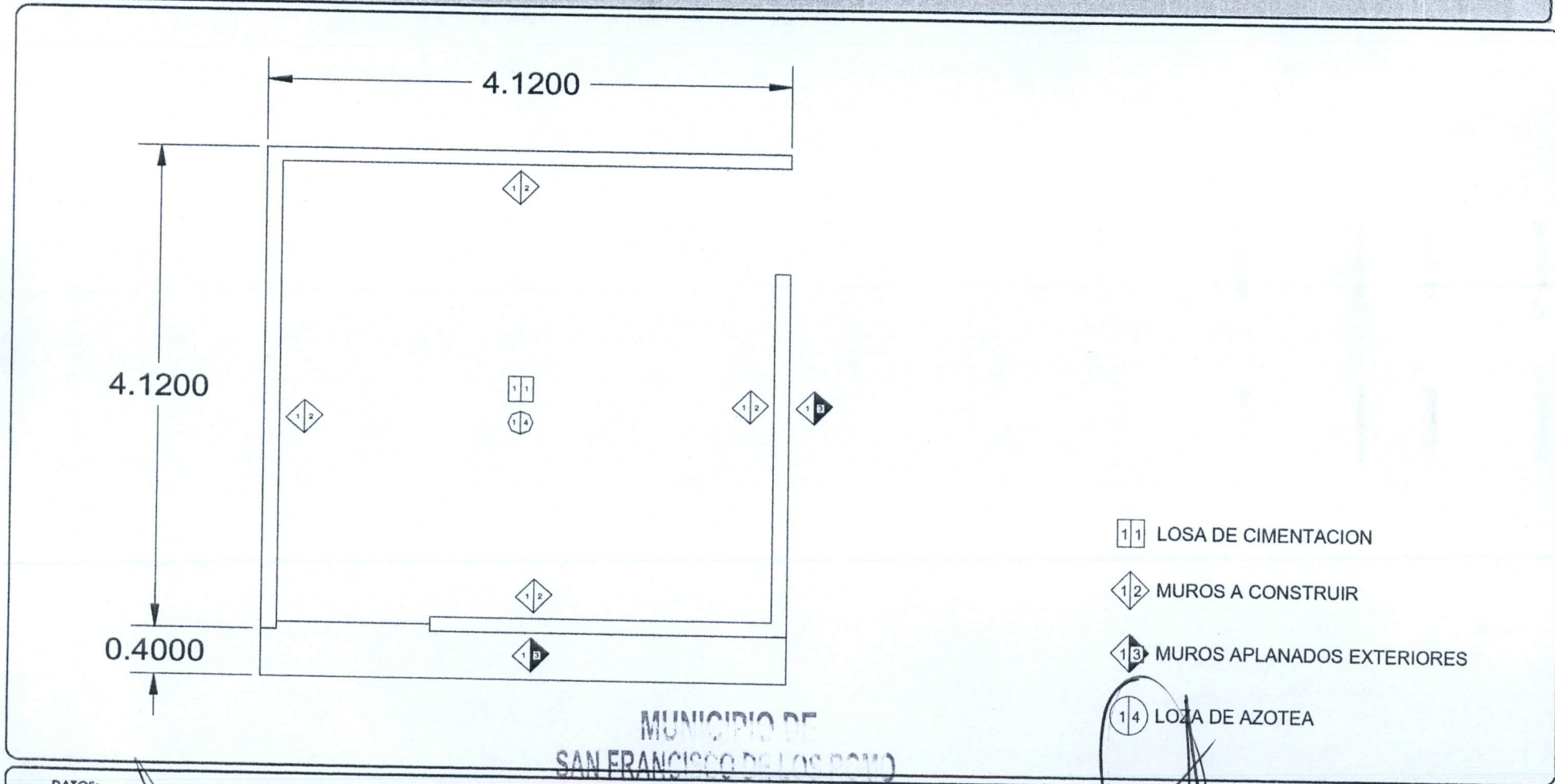

- 11 LOSA DE CIMENTACION
- 12 MUROS A CONSTRUIR
- 13 MUROS APLANADOS EXTERIORES
- 14 LOZA DE AZOTEA

MUNICIPIO DE
SAN FRANCISCO DE LOS ROMO

DATOS:

BENITO JUAREZ #102

ESTHELA CHAVEZ APATA

LA CONCEPCION

SUPERINTENDENTE (CONTRATISTA)
PROYECTOS Y CONSTRUCCIONES BOME S.A. DE C.V.
I.C. ARTURO BONILLA AMARAL

OPERADO
OBRA INFRA ESTRUCTURA
SOCIAL MUNICIPAL

RESIDENTE
Dirección de Obras Públicas del Municipio de San Francisco de los Romo
T.C. FERNANDO LUNA

PROYECTOS Y CONSTRUCCIONES BOME S.A. DE C.V.



Ayuntamiento de
SAN FRANCISCO DE LOS ROMO
2021 • 2024



NO. DE CONTRATO: FISMDF 028/2021
DIRECCION: VARIAS COMUNIDADES DE SAN FRANCISCO DE LOS ROMO.
DESCRIPCION: CONSTRUCCION DE MEJORAMIENTO DE VIVIENDAS, CUARTO DORMITORIO Y BAÑO

FOTOGRAFIAS

COCINA

INICIO DE OBRA

2

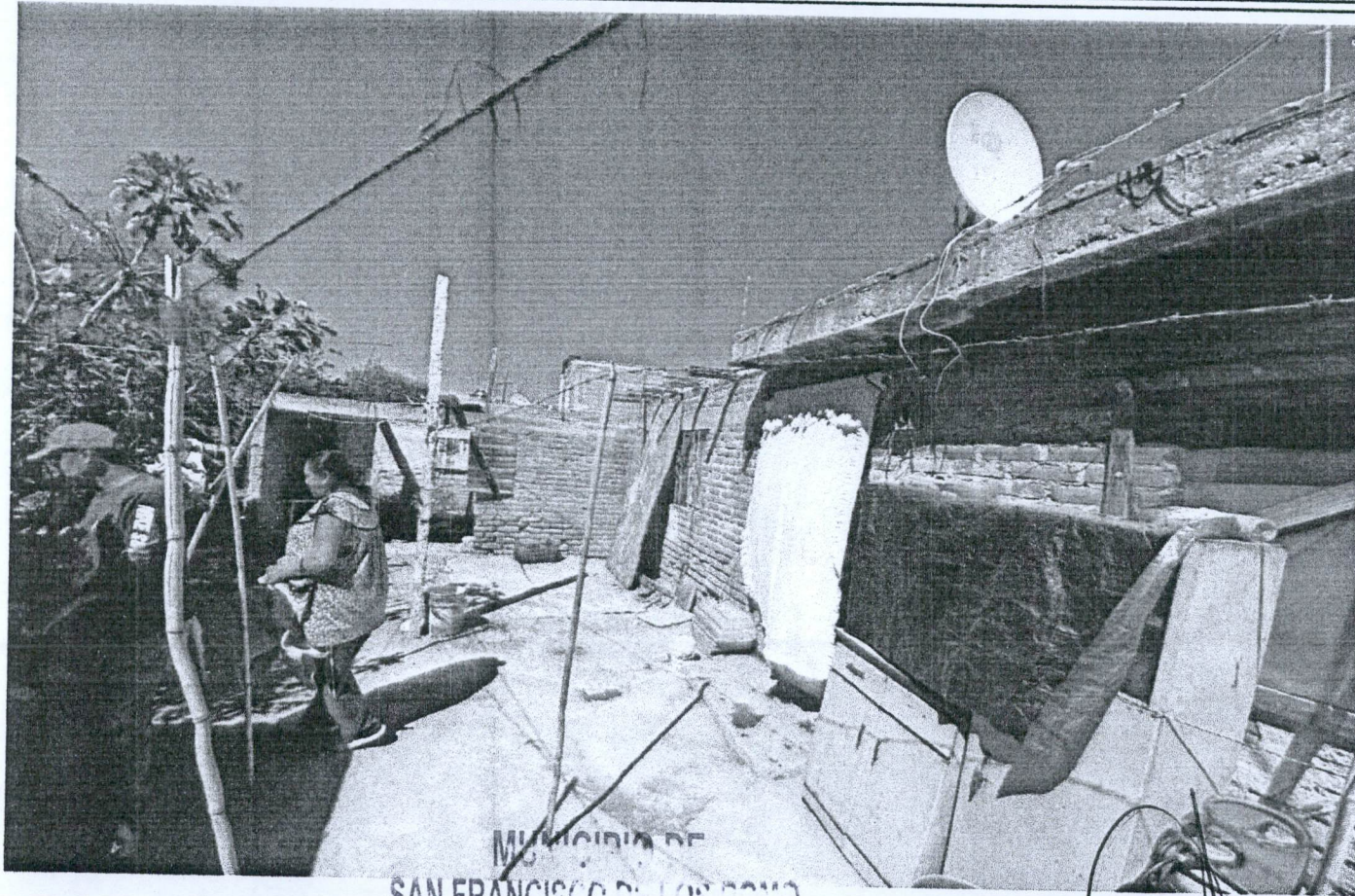

MUNICIPIO DE
SAN FRANCISCO DE LOS ROMO

DATOS:

BENITO JUAREZ #308

MA DE JESUS Y AÑEZ 2020
ANTOYA

LA CONCEPCION

SUPERINTENDENTE (CONTRATISTA)
PROYECTOS Y CONSTRUCCIONES BOME S.A. DE C.V.
I.C. ARTURO BONILLA AMARA

OPERADO
OBRA INFRA ESTRUCTURA
SOCIAL MUNICIPAL

RESIDENTE
Dirección de Obras Públicas del Municipio de San Francisco de los Romo
T.C. FERNANDO LUNA

PROYECTOS Y CONSTRUCCIONES BOME S.A. DE C.V.

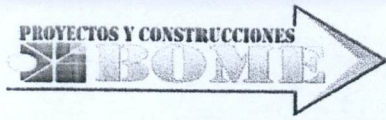

Ayuntamiento de
**SAN FRANCISCO
DE LOS ROMO**
2021 • 2024



NO. DE CONTRATO:
DIRECCION:
DESCRIPCION:

FISMDF 028/2021
VARIAS COMUNIDADES DE SAN FRANCISCO DE LOS ROMO.
CONSTRUCCION DE MEJORAMIENTO DE VIVIENDAS, CUARTO DORMITORIO Y BAÑO

FOTOGRAFIAS

COCINA

INICIO DE OBRA

2

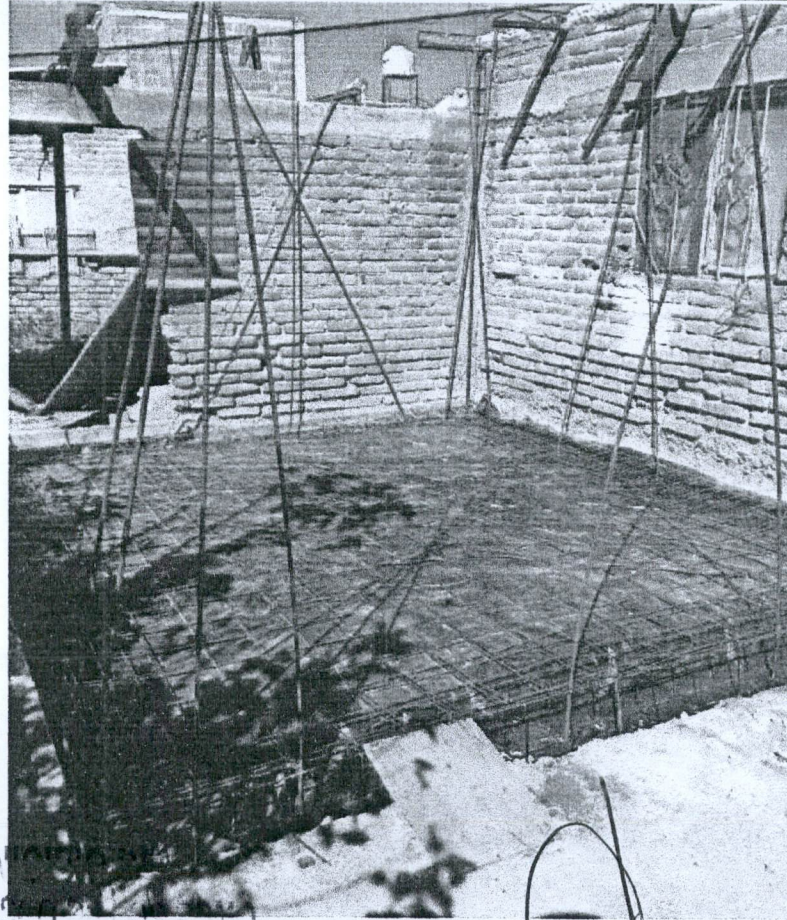

DATOS:

BENITO JUAREZ #308

MUNICIPIO DE SAN FRANCISCO DE LOS ROMO
MA DE JESUS YANEZ MONTAÑA

LA CONCEPCION

SUPERINTENDENTE (CONTRATISTA)
PROYECTOS Y CONSTRUCCIONES BOME S.A. DE C.V.
I.C. ARTURO BONILLA AMARAL

OPERADO
OBRA INFRA ESTRUCTURA
SOCIAL MUNICIPAL

RESIDENTE
Direccion de Obras Publicas del Municipio de San Francisco de los Romo
T.C. FERNANDO LUNA

PROYECTOS Y CONSTRUCCIONES BOME S.A. DE C.V.

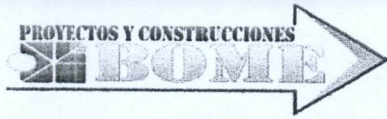

Ayuntamiento de
**SAN FRANCISCO
DE LOS ROMO**
2021 • 2024



NO. DE CONTRATO:
DIRECCION:
DESCRIPCION:

FISDMF 028/2021
VARIAS COMUNIDADES DE SAN FRANCISCO DE LOS ROMO.
CONSTRUCCIÓN DE MEJORAMIENTO DE VIVIENDAS, CUARTO DORMITORIO Y BAÑO

FOTOGRAFIAS

COCINA

INICIO DE OBRA

2

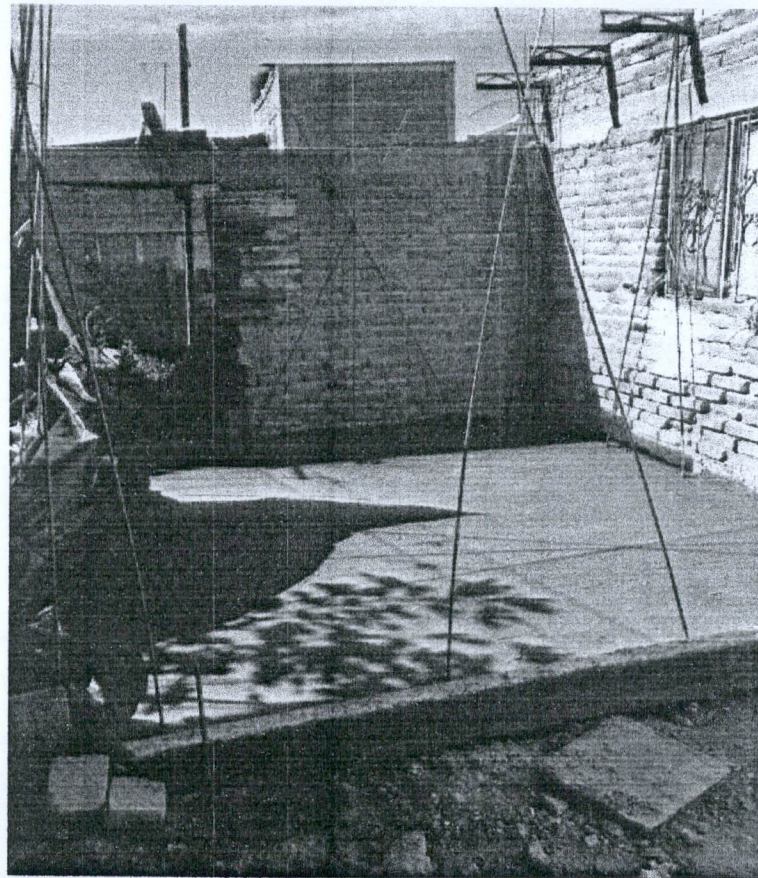

SAN FRANCISCO DE LOS ROMO

DATOS:

BENITO JUAREZ #308

MA DE JESUS YANEZ MONTOYA

LA CONCEPCION

SUPERINTENDENTE (CONTRATISTA)
PROYECTOS Y CONSTRUCCIONES BOME S.A. DE C.V.
I.C. ARTURO BONILLA AMARAL

OPERADO
OBRA INFRA ESTRUCTURA
SOCIAL MUNICIPAL

RESIDENTE
Dirección de Obras Públicas del Municipio de San Francisco de los Romo
T.C. FERNANDO LUNA

PROYECTOS Y CONSTRUCCIONES BOME S.A. DE C.V.



Ayuntamiento de
**SAN FRANCISCO
DE LOS ROMO**
2021 • 2024



NO. DE CONTRATO:

FIS MDF 028/2021

DIRECCION:

VARIAS COMUNIDADES DE SAN FRANCISCO DE LOS ROMO.

DESCRIPCION:

CONSTRUCCION DE MEJORAMIENTO DE VIVIENDAS, CUARTO DORMITORIO Y BAÑO

FOTOGRAFIAS

PROCESO DE OBRA

2

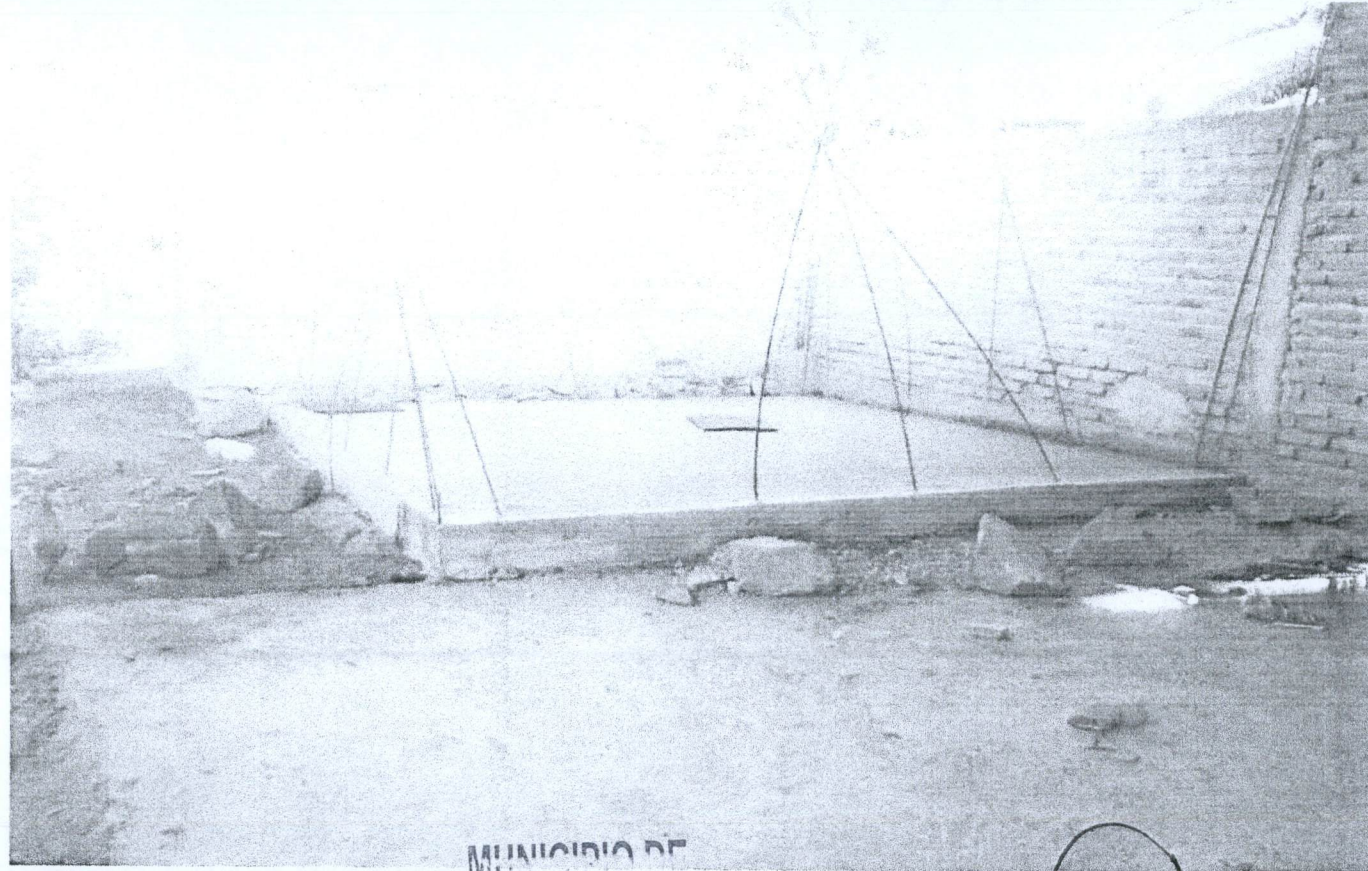

MUNICIPIO DE
SAN FRANCISCO DE LOS ROMO

DATOS:

BENITO JUAREZ #308

MA DE JESUS YANET MONTOYA

LA CONCEPCION

SUPERINTENDENTE (CONTRATISTA)
PROYECTOS Y CONSTRUCCIONES BOME S.A. DE C.V.
I.C. ARTURO BONILLA AMARAL

OPERADO
OBRA INFRA ESTRUCTURA
SOCIAL MUNICIPAL

RESIDENTE
Dirección de Obras Publicas del Municipio de San Francisco de los Romo
T.C. FERNANDO LUNA

PROYECTOS Y CONSTRUCCIONES BOME S.A. DE C.V.



Ayuntamiento de
SAN FRANCISCO DE LOS ROMO
2021 • 2024



NO. DE CONTRATO: FISMDF 028/2021
DIRECCION: VARIAS COMUNIDADES DE SAN FRANCISCO DE LOS ROMO.
DESCRIPCION: CONSTRUCCION DE MEJORAMIENTO DE VIVIENDAS, CUARTO DORMITORIO Y BAÑO

FOTOGRAFIAS

PROCESO DE OBRA

2



SAN FRANCISCO DE LOS ROMO

DATOS:

BENITO JUAREZ #308

MA DE JESUS YANEZ MONTOYA

OPERADO
OBRA INFRA ESTRUCTURA
SOCIAL MUNICIPAL

LA CONCEPCION

SUPERINTENDENTE (CONTRATISTA)
PROYECTOS Y CONSTRUCCIONES BOME S.A. DE C.V.
I.C. ARTURO BONILLA AMARAL

RESIDENTE
DIRECCION DE OBRAS PUBLICAS DEL MUNICIPIO DE SAN FRANCISCO DE LOS ROMO
T.C. FERNANDO LUNA



NO. DE CONTRATO:

FISMDF 028/2021

DIRECCION:

VARIAS COMUNIDADES DE SAN FRANCISCO DE LOS ROMO.

DESCRIPCIÓN:

CONSTRUCCIÓN DE MEJORAMIENTO DE VIVIENDAS, CUARTO DORMITORIO Y BAÑO

FOTOGRAFIAS

PROCESO DE OBRA

2

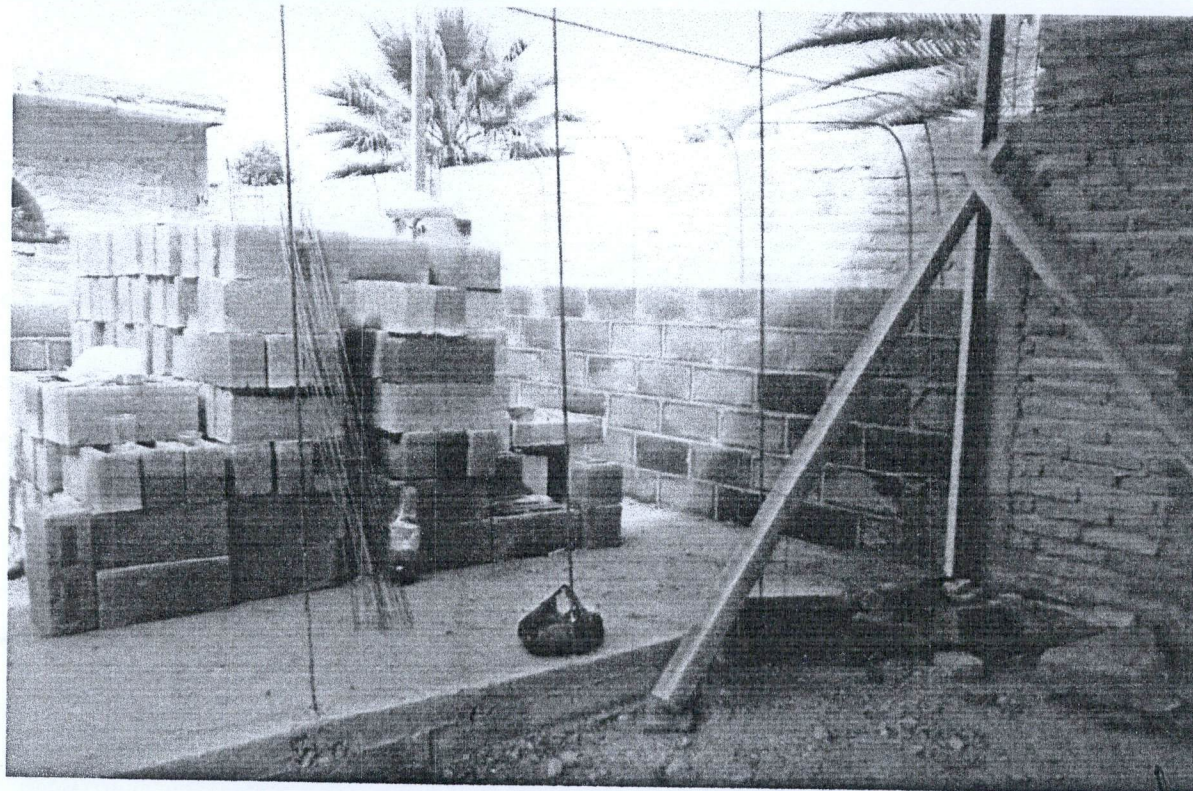

DATOS:

BENITO JUAREZ #308

MUNICIPIO DE
SAN FRANCISCO DE LOS ROMO
MA DE JESUS YAÑEZ MONTOYA
2022

LA CONCEPCION

SUPERINTENDENTE (CONTRATISTA)
PROYECTOS Y CONSTRUCCIONES BOME S.A. DE C.V.
I.C. ARTURO BONILLA AMARAL

OPERADO
OBRA INFRA ESTRUCTURA
SOCIAL MUNICIPAL

RESIDENTE
Dirección de Obras Publicas del Municipio de San Francisco de los Romo
T.C. FERNANDO LUNA

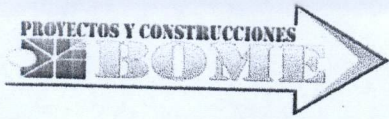

FOTOGRAFIAS

PROCESO DE OBRA

2

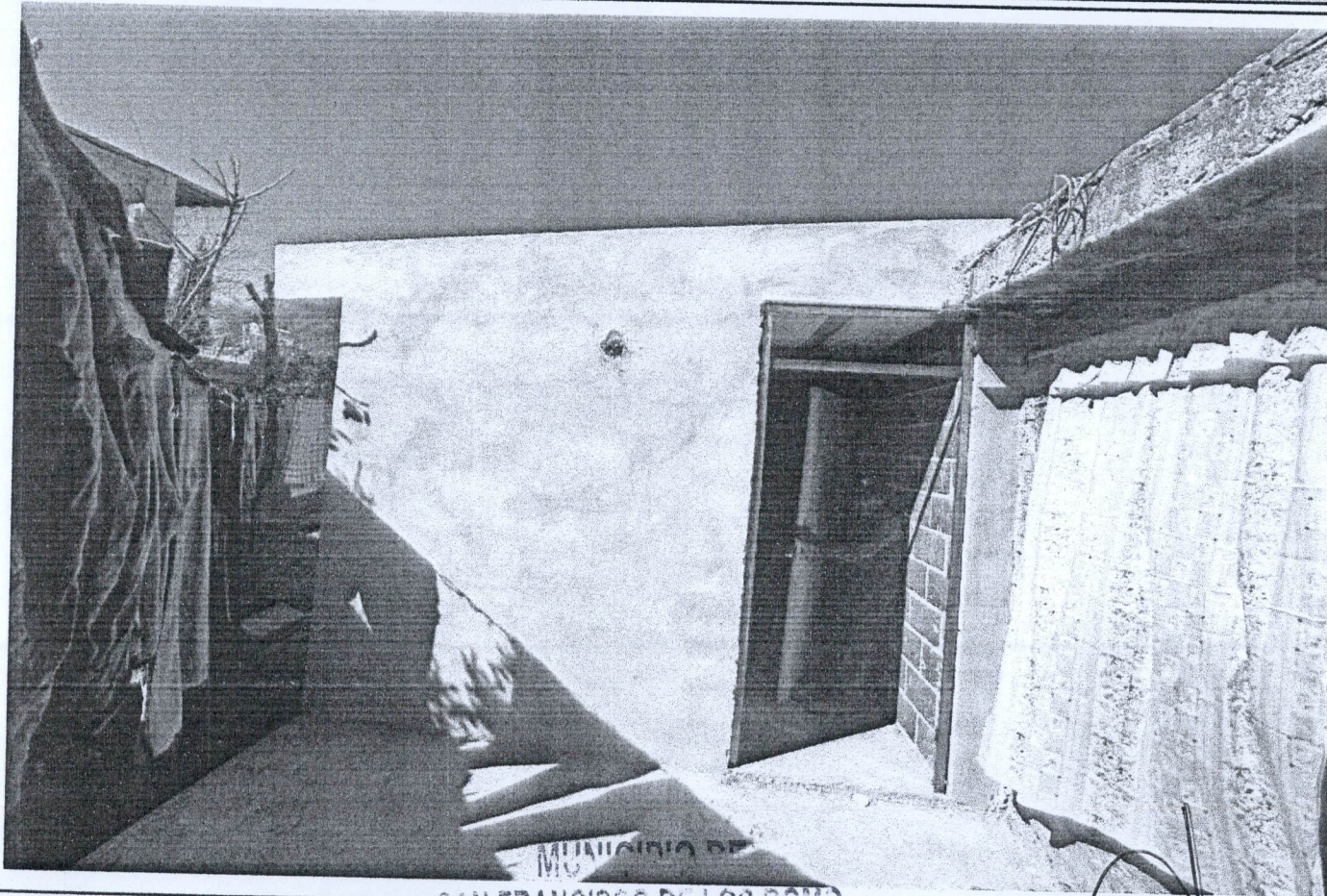

DATOS:

BENITO JUAREZ #308

MUNICIPIO DE
SAN FRANCISCO DE LOS ROMO
MA DE JESUS YAÑEZ MONTOYA
2022

LA CONCEPCION

SUPERINTENDENTE (CONTRATISTA)
PROYECTOS Y CONSTRUCCIONES BOME S.A. DE C.V.
I.C. ARTURO BONILLA AMARAL

OPERADO
OBRA INERA ESTRUCTURA
SOCIAL MUNICIPAL

RESIDENTE
DIRECCION DE OBRAS PUBLICAS DEL MUNICIPIO DE SAN FRANCISCO DE LOS ROMO
T.C. FERNANDO LUNA

PROYECTOS Y CONSTRUCCIONES
BOME S.A. DE C.V.



Ayuntamiento de
SAN FRANCISCO DE LOS ROMO
 2021 • 2024

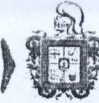

NO. DE CONTRATO: FIS MDF 028/2021
DIRECCION: VARIAS COMUNIDADES DE SAN FRANCISCO DE LOS ROMO.
DESCRIPCION: CONSTRUCCION DE MEJORAMIENTO DE VIVIENDAS, CUARTO DORMITORIO Y BAÑO

FOTOGRAFIAS

CROQUIS

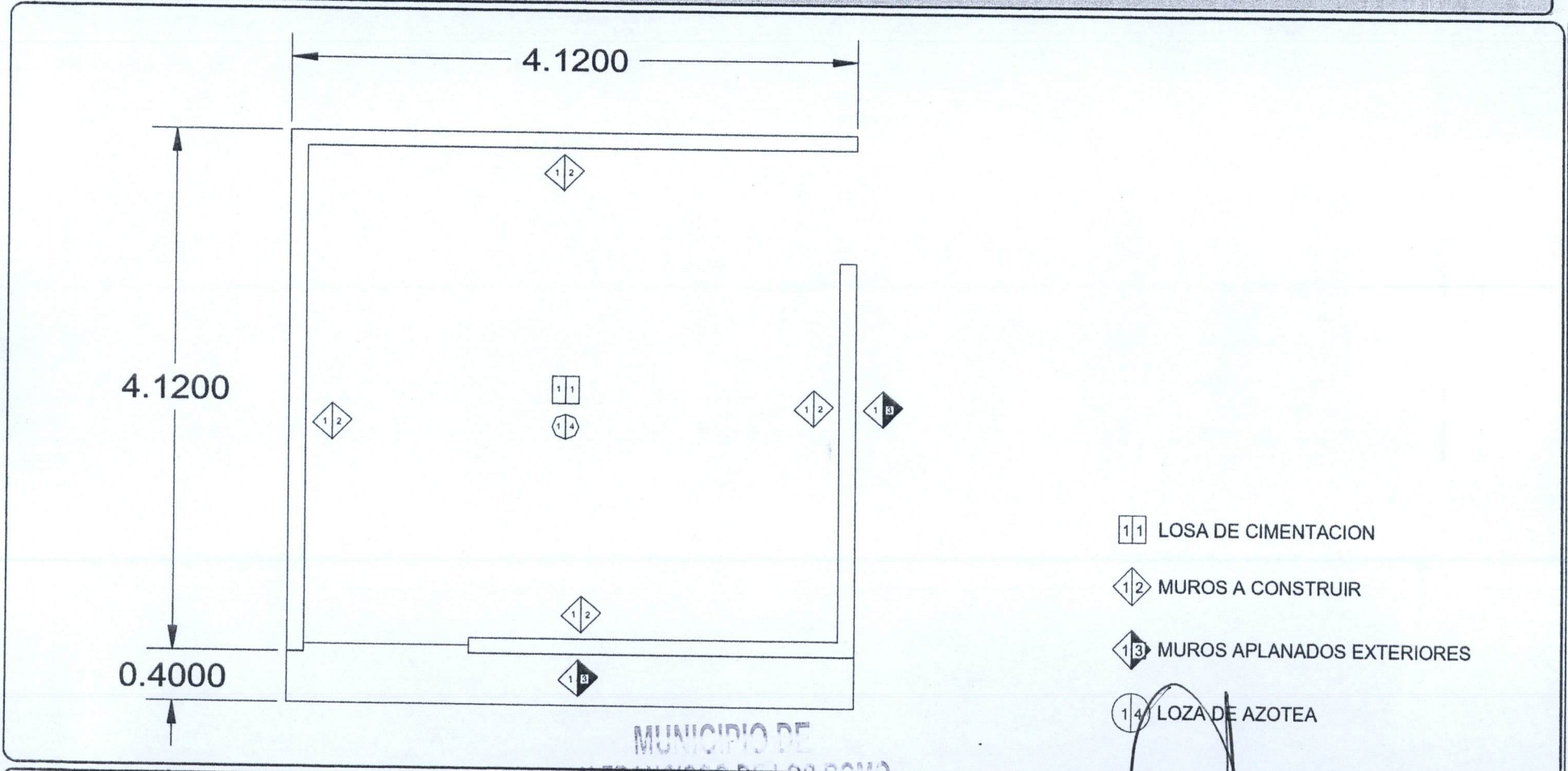

- 1 1 LOSA DE CIMENTACION
- 1 2 MUROS A CONSTRUIR
- 1 3 MUROS APLANADOS EXTERIORES
- 1 4 LOZA DE AZOTEA

DATOS:

BENITO JUAREZ #308

MUNICIPIO DE
 SAN FRANCISCO DE LOS ROMO
 MA DE JESUS YAÑEZ MONTOYA
 2022

LA CONCEPCION

SUPERINTENDENTE (CONTRATISTA)
 PROYECTOS Y CONSTRUCCIONES BOME S.A. DE C.V.
 I.C. ARTURO BONILLA AMARAL

OPERADO
 OBRA INFRA ESTRUCTURA
 SOCIAL MUNICIPAL

RESIDENTE
 Dirección de Obras Públicas del Municipio de San Francisco de los Romo
 T.C. FERNANDO LUNA

PROYECTOS Y CONSTRUCCIONES
BOME S.A. DE C.V.

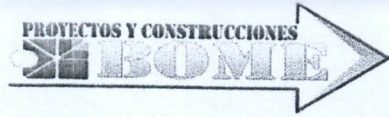

Ayuntamiento de
SAN FRANCISCO DE LOS ROMO
2021 • 2024



NO. DE CONTRATO:
DIRECCION:
DESCRIPCION:

FISMDF 028/2021
VARIAS COMUNIDADES DE SAN FRANCISCO DE LOS ROMO.
CONSTRUCCIÓN DE MEJORAMIENTO DE VIVIENDAS, CUARTO DORMITORIO Y BAÑO

FOTOGRAFIAS

BAÑO

INICIO DE OBRA

3

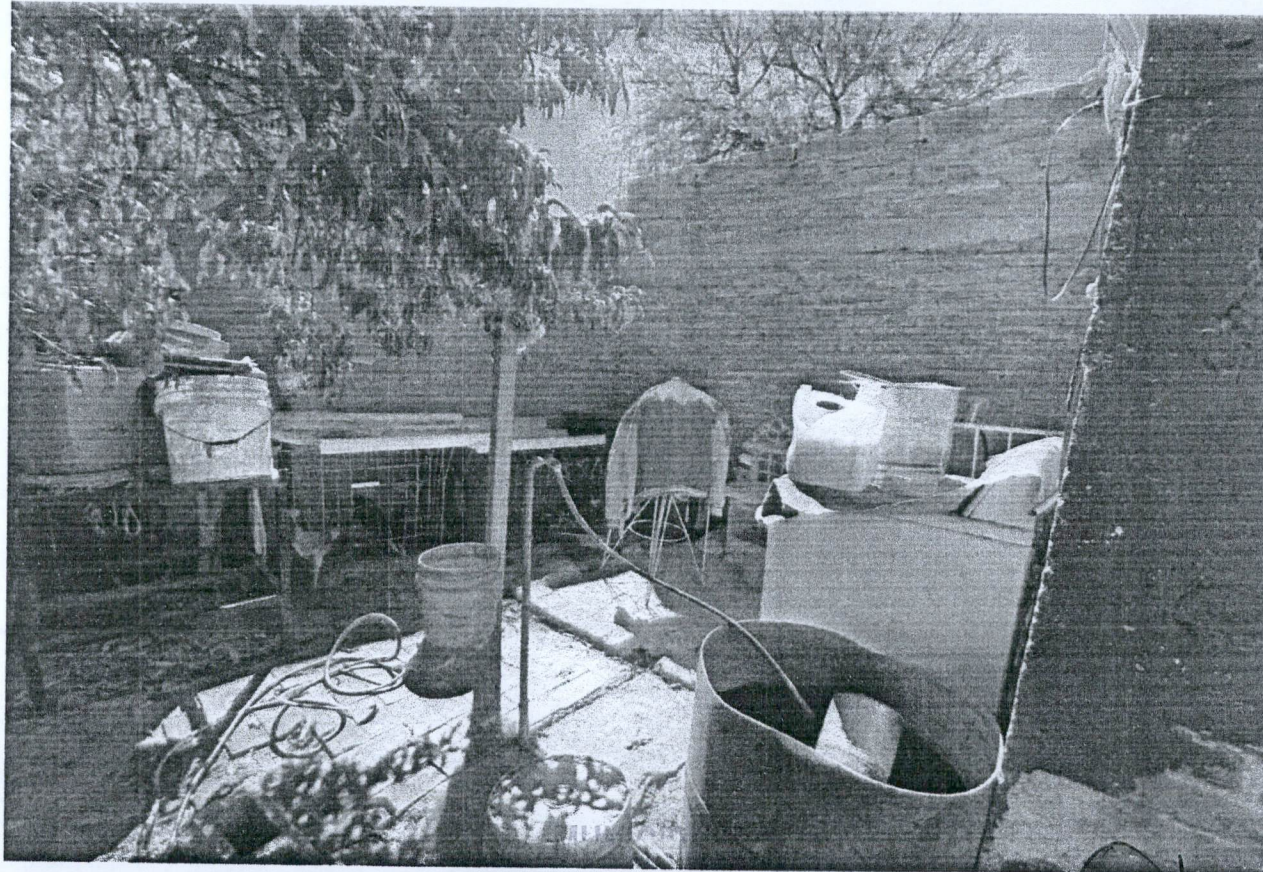

SAN FRANCISCO DE LOS ROMO

DATOS:

GUADALUPE VICTORIA #202

URIEL TORRES RÓMO #2022

LA CONCEPCION

SUPERINTENDENTE (CONTRATISTA)
PROYECTOS Y CONSTRUCCIONES BOME S.A. DE C.V.
I.C. ARTURO BONILLA AMARAL

OPERADO
OBRA INFRA ESTRUCTURA
SOCIAL MUNICIPAL

RESIDENTE
Dirección de Obras Públicas del Municipio de San Francisco de los Romo
T.C. FERNANDO LUNA

PROYECTOS Y CONSTRUCCIONES BOME S.A. DE C.V.



Ayuntamiento de
SAN FRANCISCO DE LOS ROMO
2021 • 2024



NO. DE CONTRATO:
DIRECCION:
DESCRIPCIÓN:

FISMDF 028/2021
VARIAS COMUNIDADES DE SAN FRANCISCO DE LOS ROMO.
CONSTRUCCIÓN DE MEJORAMIENTO DE VIVIENDAS, CUARTO DORMITORIO Y BAÑO

FOTOGRAFIAS

BAÑO

INICIO DE OBRA

3

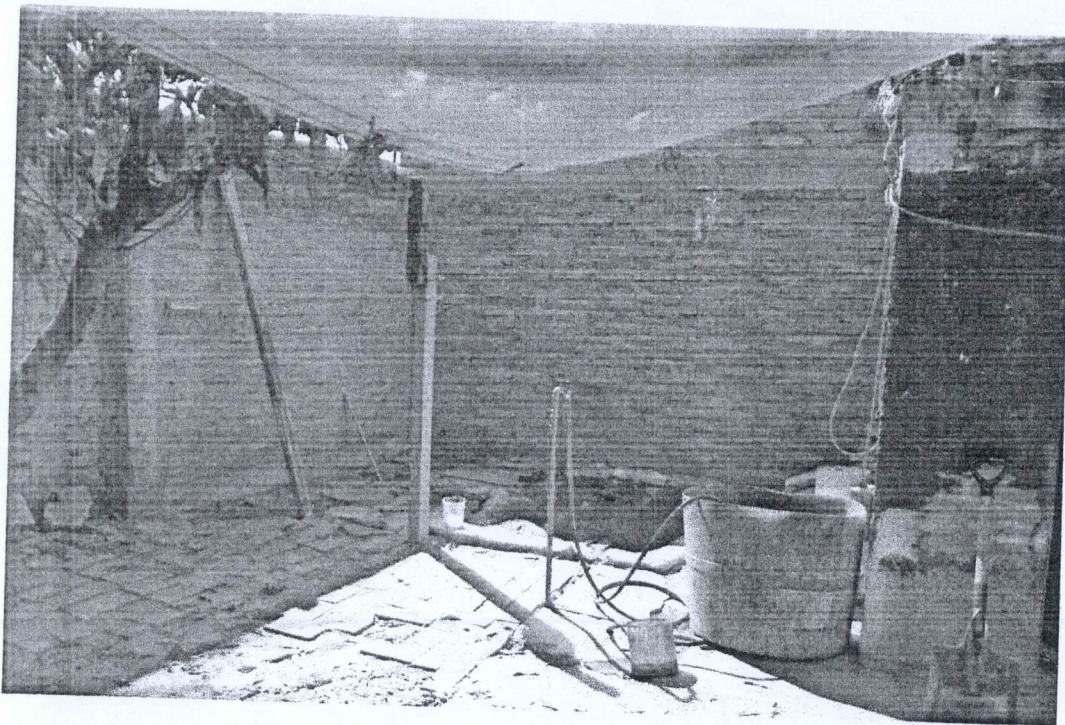

MUNICIPIO DE
SAN FRANCISCO DE LOS ROMO

DATOS:

GUADALUPE VICTORIA #202

2022
URIEL TORRES ROMO
OPERADO
OBRA INFRA ESTRUCTURA
SOCIAL MUNICIPAL

LA CONCEPCION

SUPERINTENDENTE (CONTRATISTA)
PROYECTOS Y CONSTRUCCIONES BOME S.A. DE C.V.
I.C. ARTURO BONILLA AMARAL

RESIDENTE
Dirección de Obras Públicas del Municipio de San Francisco de los Romo
T.C. FERNANDO LUNA

PROYECTOS Y CONSTRUCCIONES BOME S.A. DE C.V.

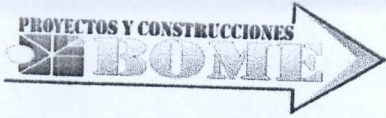

Ayuntamiento de
SAN FRANCISCO DE LOS ROMO
2021 • 2024



NO. DE CONTRATO:
DIRECCION:
DESCRIPCIÓN:

FISMDF 028/2021
VARIAS COMUNIDADES DE SAN FRANCISCO DE LOS ROMO.
CONSTRUCCIÓN DE MEJORAMIENTO DE VIVIENDAS, CUARTO DORMITORIO Y BAÑO

FOTOGRAFIAS

BAÑO

INICIO DE OBRA

3

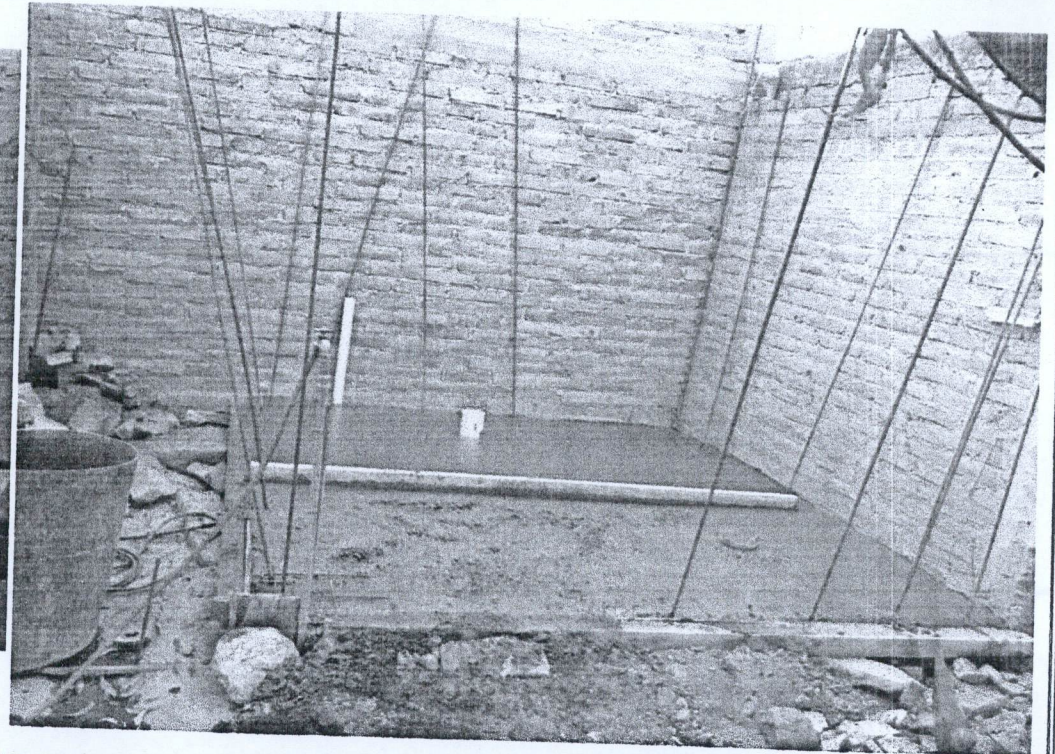
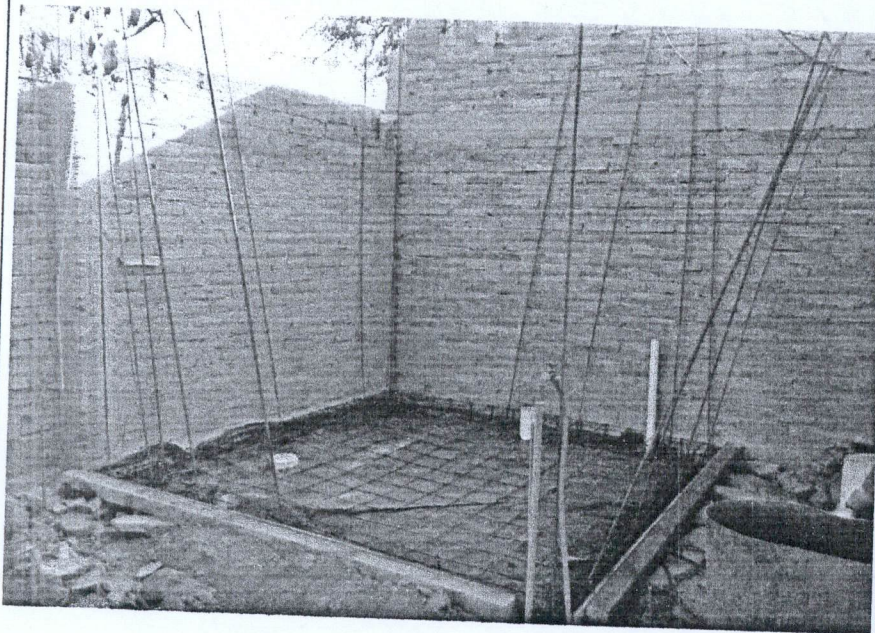

MUNICIPIO DE
SAN FRANCISCO DE LOS ROMO

2022

URIEL TORRES ROMO

OPERADO

OBRA INFRA ESTRUCTURA
SOCIAL MUNICIPAL

LA CONCEPCION

DATOS:

GUADALUPE VICTORIA #202

SUPERINTENDENTE (CONTRATISTA)
PROYECTOS Y CONSTRUCCIONES BOME S.A. DE C.V.
I.C. ARTURO BONILLA AMARAL

RESIDENTE
Dirección de Obras Públicas del Municipio de San Francisco de los Romo
T.C. FERNANDO LUNA

PROYECTOS Y CONSTRUCCIONES
BOME S.A. DE C.V.

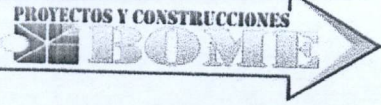

Ayuntamiento de
SAN FRANCISCO DE LOS ROMO
2021 • 2024



NO. DE CONTRATO: FISMDF 028/2021
DIRECCION: VARIAS COMUNIDADES DE SAN FRANCISCO DE LOS ROMO.
DESCRIPCION: CONSTRUCCION DE MEJORAMIENTO DE VIVIENDAS, CUARTO DORMITORIO Y BAÑO

FOTOGRAFIAS

PROCESO DE OBRA

3



DATOS:

GUADALUPE VICTORIA #202

SAN FRANCISCO DE LOS ROMO
URIEL TORRES ROMO
-- 2022

LA CONCEPCION

SUPERINTENDENTE (CONTRATISTA)
PROYECTOS Y CONSTRUCCIONES BOME S.A. DE C.V.
I.C. ARTURO BONILLA AMARAL

OPERADO
OBRA INFRA ESTRUCTURA
SOCIAL MUNICIPAL

RESIDENTE
Dirección de Obras Publicas del Municipio de San Francisco de los Romo
T.C. FERNANDO LUNA

PROYECTOS Y CONSTRUCCIONES BOME S.A. DE C.V.

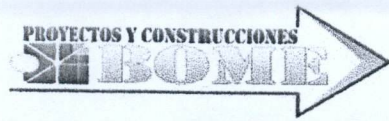

Ayuntamiento de
**SAN FRANCISCO
DE LOS ROMO**
2021 • 2024



NO. DE CONTRATO:
DIRECCION:
DESCRIPCION:

FISMDF 028/2021
VARIAS COMUNIDADES DE SAN FRANCISCO DE LOS ROMO.
CONSTRUCCION DE MEJORAMIENTO DE VIVIENDAS, CUARTO DORMITORIO Y BAÑO

FOTOGRAFIAS

PROCESO DE OBRA

3

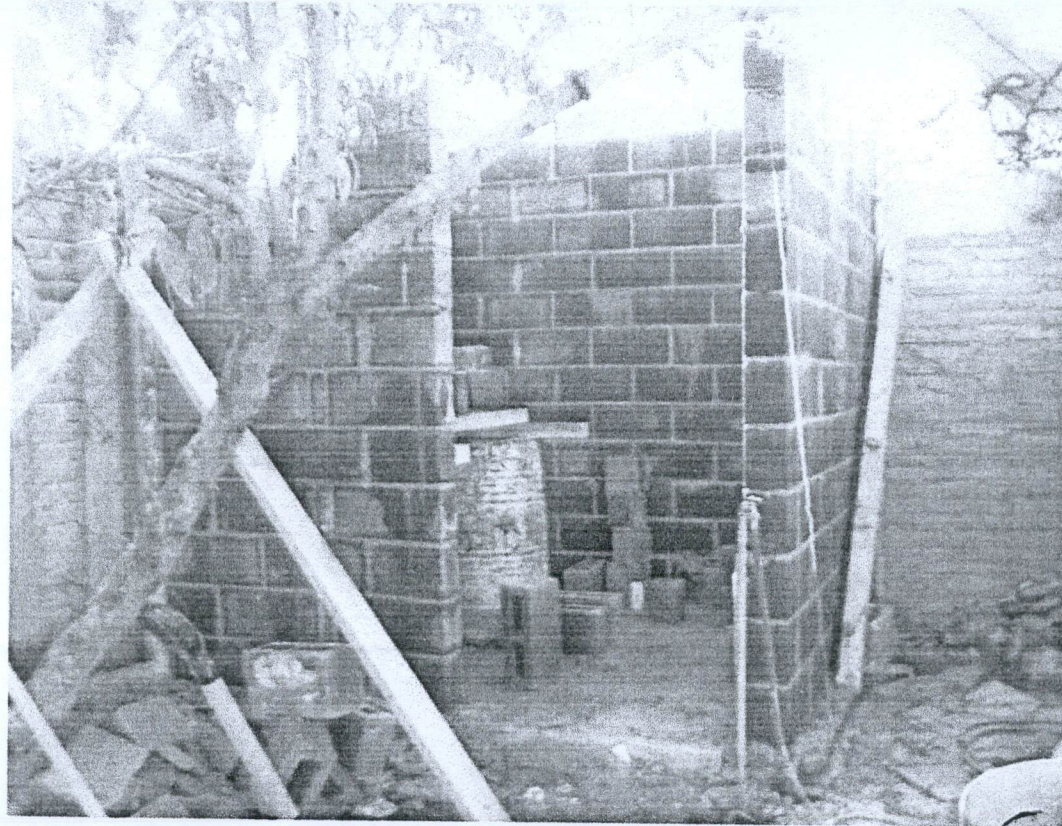

MUNICIPIO DE
SAN FRANCISCO DE LOS ROMO
URIEL TORRES ROMO
2022

LA CONCEPCION

DATOS:

GUADALUPE VICTORIA #202

SUPERINTENDENTE (CONTRATISTA)
PROYECTOS Y CONSTRUCCIONES BOME S.A. DE C.V.
I.C. ARTURO BONILLA AMARAL

OPERADO
OBRA INFRA ESTRUCTURA
SOCIAL MUNICIPAL

RESIDENTE
Dirección de Obras Públicas del Municipio de San Francisco de los Romo
T.C. FERNANDO LUNA

PROYECTOS Y CONSTRUCCIONES BOME S.A. DE C.V.

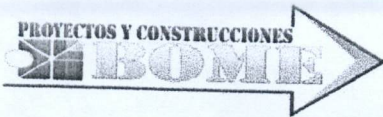

Ayuntamiento de
**SAN FRANCISCO
DE LOS ROMO**
2021 • 2024



NO. DE CONTRATO:
DIRECCION:
DESCRIPCIÓN:

FISMDF 028/2021
VARIAS COMUNIDADES DE SAN FRANCISCO DE LOS ROMO.
CONSTRUCCIÓN DE MEJORAMIENTO DE VIVIENDAS, CUARTO DORMITORIO Y BAÑO

FOTOGRAFIAS

PROCESO DE OBRA

3

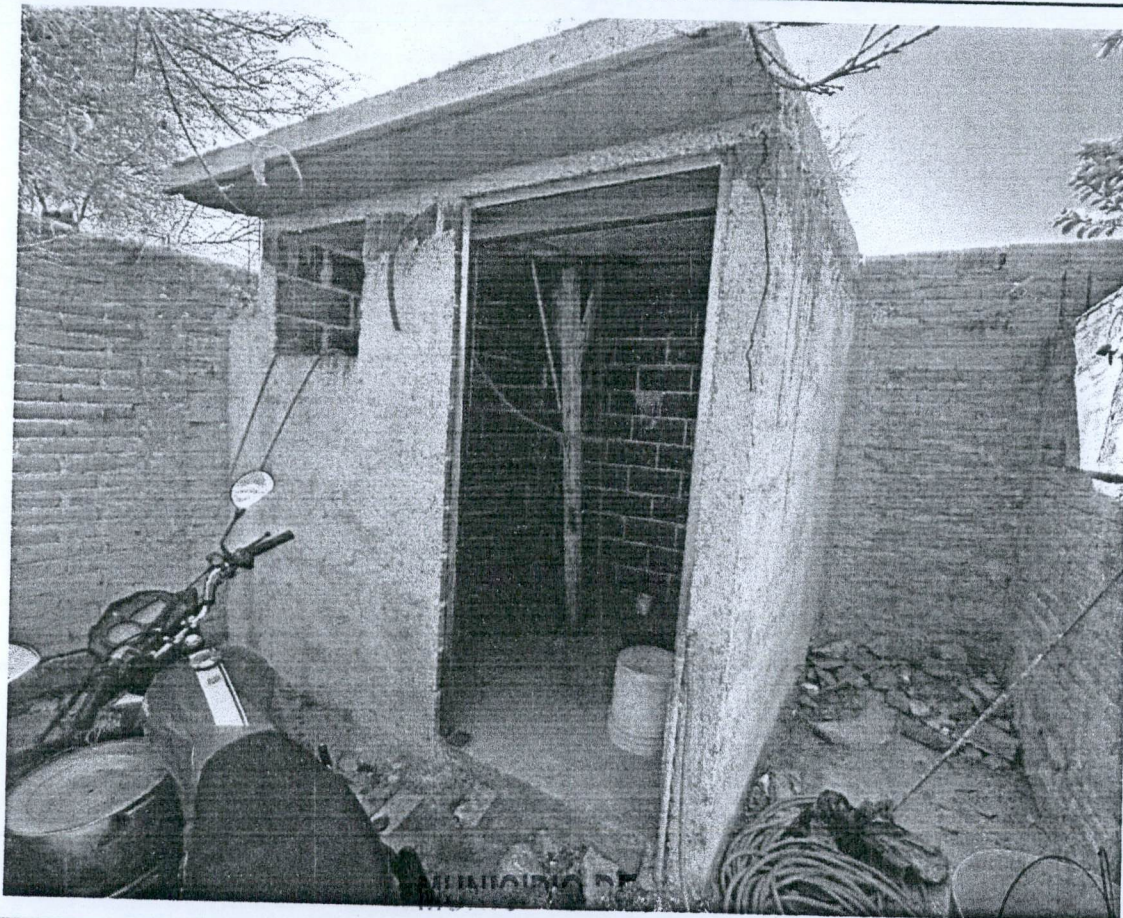

DATOS:

GUADALUPE VICTORIA #202

SAN FRANCISCO DE LOS ROMO
URIEL TORRES ROMO

LA CONCEPCION

SUPERINTENDENTE (CONTRATISTA)
PROYECTOS Y CONSTRUCCIONES BOME S.A. DE C.V.
I.C. ARTURO BONILLA AMARAL

OPERADO
OBRA INFRA ESTRUCTURA
SOCIAL MUNICIPAL

RESIDENTE
Dirección de Obras Públicas del Municipio de San Francisco de los Romo
T.C. FERNANDO LUNA

PROYECTOS Y CONSTRUCCIONES BOME S.A. DE C.V.

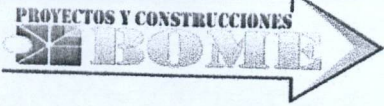

Ayuntamiento de
SAN FRANCISCO DE LOS ROMO
2021 • 2024



NO. DE CONTRATO:
DIRECCION:
DESCRIPCIÓN:

FISMDF 028/2021
VARIAS COMUNIDADES DE SAN FRANCISCO DE LOS ROMO.
CONSTRUCCIÓN DE MEJORAMIENTO DE VIVIENDAS, CUARTO DORMITORIO Y BAÑO

FOTOGRAFIAS CROQUIS

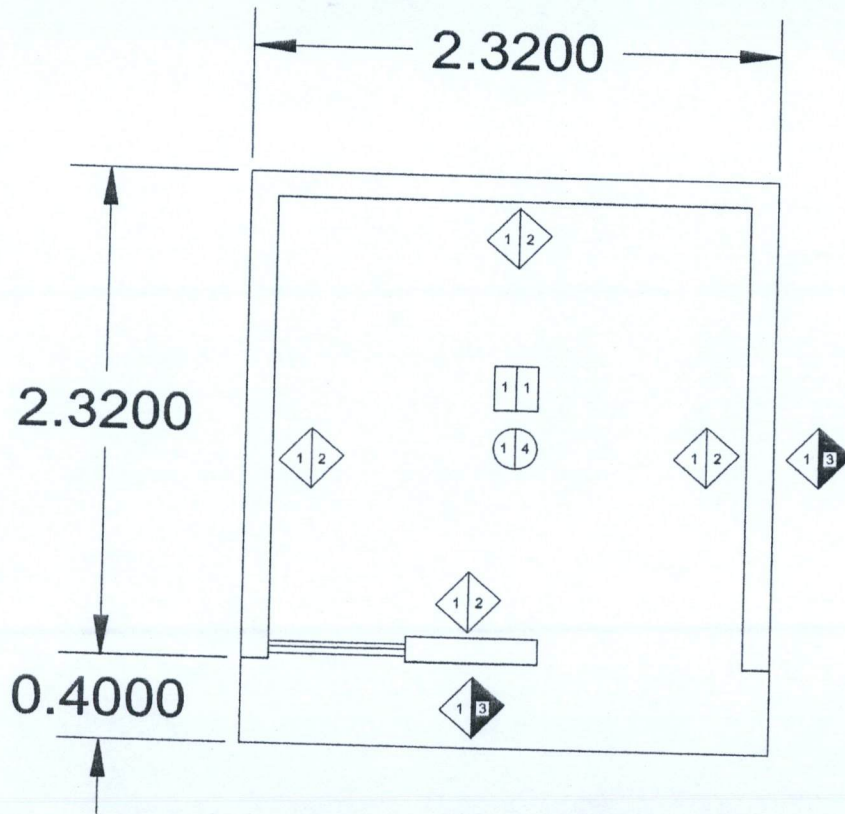

- 1 1 LOSA DE CIMENTACION
- 1 2 MUROS A CONSTRUIR
- 1 3 MUROS APLANADOS EXTERIORES
- 1 4 LOZA DE AZOTEA

DATOS:

GUADALUPE VICTORIA #202

SUPERINTENDENTE (CONTRATISTA)
PROYECTOS Y CONSTRUCCIONES BOME S.A. DE C.V.
I.C. ARTURO BONILLA AMARAL

MUNICIPIO DE
SAN FRANCISCO DE LOS ROMO
URIEL TORRES ROMO
2022

OPERADO
OBRA INFRA ESTRUCTURA
SOCIAL MUNICIPAL

LA CONCEPCION

RESIDENTE
Dirección de Obras Publicas del Municipio de San Francisco de los Romo
T.C. FERNANDO LUNA



CONTRATO FISMDF 030/2022

OBRA FISMDF 030/2022
20/ Dic / 2022

Con fecha de hoy esta supervisión autoriza la estimación número (UNO) de la obra número FISMDF 030/2022 de la empresa denominada Proyectos y Construcciones Bome, S.A. de C.V. dicha estimación del contrato de esta obra, bajo las siguientes características:

- Periodo del 2 al 19 de Noviembre de 2022
- Entrega de generadores 19 de Diciembre de 2022
- Monto base \$ 206,009.24
- Amortización de Anticipo \$ 103,004.62
- Total de retenciones \$ 2,060.10
- Total a pagar \$ 100,944.52

MUNICIPIO DE
SAN FRANCISCO DE LOS ROMO

2022

OPERADO
OBRA INFRA ESTRUCTURA
SOCIAL MUNICIPAL

Dirección de
OBRAS PÚBLICAS

Ayuntamiento de
**SAN FRANCISCO
DE LOS ROMO**
2021 • 2024

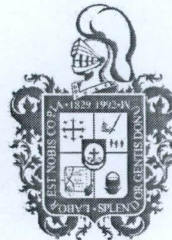

DIRECCIÓN DE OBRAS PÚBLICAS DEL MUNICIPIO DE SAN FRANCISCO DE LOS ROMO
No. Oficio: DOP/607/22
San Francisco de los Romo, Ags., 21 de diciembre de 2022
Asunto: LIBERACIÓN DE PAGO

C.P. MARTHA ALICIA GONZÁLEZ MARTÍNEZ
DIRECTORA DE FINANZAS Y ADMINISTRACION
PRESENTE

2344

Por medio del presente le remito la documentación de la estimación No. 1, para que se realicen los trámites necesarios para su pago.

No. de Obra: FIS MDF 030/2022

Nombre de la Obra: CONSTRUCCIÓN DE CUARTOS DORMITORIO, CUARTO PARA COCINA Y CUARTO PARA BAÑO EN ZONA CENTRO

Programa: Fondo de Aportaciones para la Infraestructura Social Municipal y de las Demarcaciones territoriales del Distrito Federal

Contratista: PROYECTOS Y CONSTRUCCIONES BOME, S.A. DE C.V. (PYC0810155H9)

Contrato: FIS MDF 030/2022 No Factura: FACTBOME 61

Objeto del Contrato: CONSTRUCCIÓN DE CUARTOS DORMITORIO, CUARTO PARA COCINA Y CUARTO PARA BAÑO EN ZONA CENTRO, (LA CONCEPCIÓN Y LA ESCONDIDA) SAN FRANCISCO DE LOS ROMO

Monto del Contrato: \$607,575.36 (SEISCIENTOS SIETE MIL QUINIENTOS SETENTA Y CINCO PESOS 36/100 M.N.)

Monto a Pagar: \$100,944.52 (CIEN MIL NOVECIENTOS CUARENTA Y CUATRO PESOS 52/100 M.N.)

Sin otro particular de momento, me es grato enviarle un cordial saludo agradeciendo de antemano las atenciones al presente.

ATENTAMENTE

ING. JOSÉ DE JESÚS CHAVEZ GARCIA
DIRECTOR DE OBRAS DEL MUNICIPIO DE SAN FRANCISCO DE LOS ROMO

C.c.p. Archivo

Av. Benito Juárez S/N, Rancho La Trinidad,
San Francisco de los Romo, Ags. Tel: (465) 967 0124 ext. 1654

www.sanfranciscodelosromo.gob.mx