



Usr: SuSaNa
Rep: rptPoliza

Municipio de San Francisco de los Romo
ESTADO DE AGUASCALIENTES

Póliza: C05571 Del 23/12/2022



Fecha y hora de Impresión | 23/dic./2022 12:51 p. m.
Página | 1

Concepto: FISM 2022 PAGADO EST 1 OBRA FISDMF 031/2022 CONSTRUCCIÓN DE CUARTOS DORMITORIO Y CUARTO PARA BAÑO CA. GP Folio: 407

Beneficiario: **OLDA CONSTRUCCIONES SA DE CV**

| No | Cuenta | Descripción de la cuenta | Cargo | Abono | Concepto del movimiento |
|----------------------------|----------------------------|--------------------------------|-------------------|-------------------|---|
| 0001 | 8270-2501-S006-J04-44103-1 | AYUDAS A LA POBLACION | \$348,098.80 | | GP Folio: 407 |
| 0002 | 8260-2501-S006-J04-44103-1 | AYUDAS A LA POBLACION | | \$348,098.80 | GP Folio: 407 |
| 0003 | 2115-44103 | AYUDAS A LA POBLACION | \$348,098.80 | | GP Folio: 407 |
| 0004 | 1112-003-002 | Bancomer Cta. 011793039-9 FISM | | \$170,568.41 | GP Folio: 407 |
| 0005 | 1134-003-017 | OLDA CONSTRUCCIONES SA DE | | \$174,049.40 | FISM 2022 PAGADO EST 1 OBRA FISDMF 031/2022 |
| 0006 | 2117-9-005-001 | 0.1% COLEGIO DE | | \$348.10 | FISM 2022 PAGADO EST 1 OBRA FISDMF 031/2022 |
| 0007 | 2117-9-005-002 | 0.2% ORGANO SUPERIOR DE | | \$696.20 | FISM 2022 PAGADO EST 1 OBRA FISDMF 031/2022 |
| 0008 | 2117-9-005-003 | 0.2% INST. DE CAPACIT. DE LA | | \$696.20 | FISM 2022 PAGADO EST 1 OBRA FISDMF 031/2022 |
| 0009 | 2117-9-005-004 | 0.5% CONTRALORIA MUNICIPAL | | \$1,740.49 | FISM 2022 PAGADO EST 1 OBRA FISDMF 031/2022 |
| Sumas iguales => | | | 696,197.60 | 696,197.60 | |

MUNICIPIO DE
SAN FRANCISCO DE LOS ROMO

-- 2022

OPERADO
OBRA INFRA ESTRUCTURA
SOCIAL MUNICIPAL



Fecha y hora de consulta

23/12/2022 12:48:24 PM

Contrato

00796395

Nombre del Cliente

MUNICIPIO DE SAN FRANCISCO DE LOS ROMO

BBVA Net Cash - Pagos Mismo Banco

Operación autorizada

Datos del firmante

Usuario: ADMIN1

Poder: 100%

Datos de la operación

Tipo de operación: Pago Mismo Banco

Descripción: EST 1 FIS MDF 031

Importe de la operación: 170,568.41 MXP

Cuenta de retiro: 0117930399

Cuenta de depósito: 0165697506

Divisa de la cuenta: MXP

Divisa de la cuenta: MXP

Titular de la cuenta: MUNICIPIO DE SAN FRANCISCO DE LOS ROMO

Titular de la cuenta: OLDA CONSTRUCCIONES SA DE CV

Fecha de creación: 23/12/2022

Fecha de aplicación: 23/12/2022

Hora: 12:48:18

Instrumento de seguridad: ASD 6550927880

Motivo de pago: PAGO EST 1 FIS MDF 11-031

Datos de confirmación de la transferencia

Folio de firma: 0080072019

Folio único: I323202212231248180080072026

Estado operación

Porcentaje firmado: 100%

Estado: Operado

Detalle de firmas

| Acción | Usuario | Porcentaje aportado | Fecha |
|--------|---------|---------------------|------------|
| CREO | ADMIN1 | --- % | 23/12/2022 |
| FIRMO | ADMIN1 | 100 % | 23/12/2022 |

MUNICIPIO DE SAN FRANCISCO DE LOS ROMO

-- 2022

OPERADO OBRA INFRA ESTRUCTURA SOCIAL MUNICIPAL



EMISOR: Olda Construcciones SA de CV
R.F.C.: OCO090331DF1

REGIMEN: GENERAL DE LEY PERSONAS MORALES
AVENIDA AGUASCALIENTES ORIENTE 2045 LOMAS DE STA. ANITA
AGUASCALIENTES AGUASCALIENTES MEXICO C.P. 20169

R.F.C. OCO090331DF1
AV. AGUASCALIENTES OTE NO. 2045 LOMAS DE STA ANITA
C.P. 20169 AGUASCALIENTES, AGS.

RP - 218

CFDI versión 3.3 Complemento de Recepción de Pagos
Tipo de comprobante: P - Pagos
Expedido en el código postal: 20169
Uso de CFDI: P01 - Por definir

Cliente: MUNICIPIO DE SAN FRANCISCO DE LOS ROMO
R.F.C.: MSF920130TQ9
Domicilio: FRANCISCO ROMO JIMENEZ 102 SAN JOSE DE BUENVISTA San Francisco
de los Romo Aguascalientes México C.P. 20300 Tel.465 9670124 EXT. 1653

| # | Cantidad | Unidad | ClaveProdServ | Descripción | Descuento | Precio | Importe |
|---|----------|--------|---------------|-------------|-----------|--------|---------|
| 1 | 1 | ACT | 84111506 | Pago | 0.00 | 0.00 | 0.00 |

Complemento de Recepción de Pagos

Fecha de Pago: 2022-12-22 T 12:00:00
Moneda: MXN
Forma de Pago: 03 - Transferencia electrónica de fondos
Tipo de Cambio \$: 1.0000
Monto Total del Pago \$: 170,568.41
Número de Operación: 2312221

| # | UUID | Folio | Moneda | Tipo Cambio | M. de Pago | Parcialidad | Saldo Ant. | Saldo Nuevo | Pago |
|---|--------------------------------------|----------|--------|-------------|------------|-------------|------------|-------------|-----------|
| 1 | bb2da2db-fb38-45c8-8f1b-f9bcd61c8ef9 | A - 1134 | MXN | 1.0000 | PPD | 2 | 546866.66 | 376298.25 | 170568.41 |



CANTIDAD CON LETRA: CERO PESOS 00/100 M.N. TOTAL \$ 0.00

MONEDA: XXX
TIPO DE CAMBIO: N/A
CERTIFICADO EMISOR: 00001000000516659446
CERTIFICADO S.A.T.: 00001000000509846663
FECHA Y HORA DE TIMBRADO: 2022-12-22 12:21:49
FOLIO FISCAL: ae728063-fb69-4308-98a8-6e6a62032fd5



Cadena Original del Complemento de Certificación Digital del SAT
||1.1|ae728063-fb69-4308-98a8-6e6a62032fd5|2022-12-22T12:21:49|LSO1306189R5|kNp+k1DEI|ArbNq650dcEiigJt7pa2DVcWDJLhAIRPrJ6RpWNih40xEnIRuCW8YsQCV/SVZEunP6sL5Ylaw0ryOT/D2THTECjLA+2vYALVomz1GADifWXZJQPO5KKJlqAcpPRK1RoUyI|No7ARjvNu917p6q8axKLDcN00DoJLTYB6EamtWUa8RNQ0PhNzGi1T47ig6lbS27pLYE/O0Qz4ge4qTtwJQkdDXG0r+ZgMGnFkap+szcq/OO1VsNvTszgtLSXLe59rmQnGAntH1m1ki4ZUOop4YK6dly|IW7Qr4dM07TJfU6CPD8TQEmj2NFFY/QCdRuIZ/OYFD1cg=|00001000000509846663||
Sello Digital
kNp+k1DEI|ArbNq650dcEiigJt7pa2DVcWDJLhAIRPrJ6RpWNih40xEnIRuCW8YsQCV/SVZEunP6sL5Ylaw0ryOT/D2THTECjLA+2vYALVomz1GADifWXZJQPO5KKJlqAcpPRK1RoUyI|No7ARjvNu917p6q8axKLDcN00DoJLTYB6EamtWUa8RNQ0PhNzGi1T47ig6lbS27pLYE/O0Qz4ge4qTtwJQkdDXG0r+ZgMGnFkap+szcq/OO1VsNvTszgtLSXLe59rmQnGAntH1m1ki4ZUOop4YK6dly|IW7Qr4dM07TJfU6CPD8TQEmj2NFFY/QCdRuIZ/OYFD1cg=
Sello Digital del SAT
hgUB99KRu1S50LFSr2aOW/dgPI+/P9lrNKQGjlsFsXailuNhpZi3WTOm1sxTIKcWNEIRMR9CucW5ezQ0sak+0UJmKRDXcb3nG2UngvWDwGKpAJmY0CRBJYtd8FPLioFGEvBkrUy9DyIuiBTay5kKnTe9jHbms3rwz6fVJ7ozbe289scca6bXbwlyJ20sduZLuvHXBP9Qg6KhBx9/CqNtr6orxqE96PhdbBSFFShvPdQVdgXFkZiTSv2GKb3sjCbn1VQCDX8+gi5XIA1XNHEa6YgT5PErcpx4pw5RVJF8m4fAu9keNuJ/Oo2aUif3eDsxgmsDQ9l6lrzKowlbQ==

22/12/2022

DIRECCION DE OBRAS PÚBLICAS

CÉDULA DE SEGUIMIENTO A ESTIMACIONES DE OBRA



| DATOS GENERALES | | | | | | | | | | | | | |
|---|--|-------------------------|--------------------|--|--|---------------------------------|--|----------------------|----------------------|------------------------|--|-----------------------|--|
| CONTRATISTA: OLDA CONSTRUCCIONES, S.A. DE C.V. | | | | | | N° DE CONTRATO: FISDMF 031/2022 | | | | | | | |
| SUPERVISOR T.C. FERNANDO LUNA MEDINA | | | | | | N° DE OBRA: FISDMF 031/2022 | | | | | | | |
| OBRA: CONSTRUCCION DE CUARTOS DORMITORIO Y CUARTO PARA BAÑO EN CABECERA MUNICIF | | | | | | N° DE FACTURA: | | | | | | | |
| FECHA DE CORTE: DEL: 02.nov.2022 AL: 19.nov.2022 | | | | | | N° DE ESTIMACION: 1 (UNO) | | | | | | | |
| | | | | | | IMPORTE LIQUIDO: \$ 170,568.41 | | | | | | | |
| FORMATO DE NUMEROS GENERADORES | | | | | | | | | | | | | |
| INGRESO | | REVISION | | NOTA | | | | CAPTURA EN SISTEMA | | ENTREGA DE PRE-FACTURA | | | |
| | | | | Sr. contratista regrese esta cédula con la estimación original de lo contrario no se le dara tramite | | | | | | | | | |
| | | | | | | | | | | | | | |
| 19-dic-22 | | 20-dic-20 | | | | | | 20-dic-20 | | 20-dic-20 | | | |
| CONTRATISTA | | SUPERVISOR | | | | | | SUPERVISOR | | SUPERVISOR | | | |
| FORMATO DE ESTIMACION | | | | | | | | | | | | | |
| INGRESO | | REGISTRO | | SUPERVISOR | | | | JEFE DE DEPARTAMENTO | | | | | |
| | | | | | | | | | | | | | |
| | | | | | | | | | | | | | |
| 20-dic-22 | | 20 12 22 21 12 22 | | 20-dic-22 | | | | 21 12 22 21 12 22 | | | | | |
| CONTRATISTA | | CONTROL DE ESTIMACIONES | | RECIBIDO | | | | AUTORIZADO | | | | | |
| DEVOLUCION | | | | CONTENIDO | | | | DIRECTOR GENERAL | | | | | |
| FECHA DE DEVOLUCION: | | | | CÁRATULA | | | | X | | | | | |
| FECHA DE REINGRESO: | | | | RESUMEN | | | | | | | | | |
| MOTIVO DE LA DEVOLUCION: | | | | CONCEPTOS | | | | X | | | | | |
| | | | | ESTADO DE CUENTA | | | | | | | | | |
| | | | | CONCENTRADO DE CONCEPTOS (FIN) | | | | X | | | | | |
| | | | | GENERADORES Y RESUMEN | | | | | | | | | |
| | | | | CROQUIS | | | | X | | | | | |
| | | | | FOTOGRAFIAS | | | | | | | | | |
| | | | | ANALISIS PRECIO UNITARIO | | | | X | | | | | |
| | | | | REPORTE(S) DE LABORATORIO | | | | | | | | | |
| | | | | FIANZA(S) (FIN) | | | | X | | | | | |
| | | | | NOTA DE BITACORA DE OBRA | | | | | | | | | |
| | | | | | | | | RECIBIDO | | | | | |
| | | | | | | | | AUTORIZADO | | | | | |
| | | | | | | | | FINANZAS | | | | | |
| | | | | | | | | RECIBIDO | | | | | |
| | | | | | | | | AUTORIZADO | | | | | |
| TRAMITE DE PAGO | | | | | | | | | | | | | |
| FECHA DE INICIO DE TRAMITE EN DOP-SFR | | | FIRMA DEL DIRECTOR | | | | | | OFICIO DE LIBERACION | | | FECHA DE ENTREGA | |
| 19 12 22 | | | | | | | | | 21 12 2022 | | | | |
| DÍA: MES: AÑO: | | | DÍA: MES: AÑO: | | | | | | DÍA: MES: AÑO: | | | DIRECCION DE EGRESOS. | |

MUNICIPIO DE
SAN FRANCISCO DE LOS ROMO
OFICIO DE LIBERACION
OPERADO
OBRA INFRA ESTRUCTURA
SOCIAL MUNICIPAL

PRE-FACTURA Normal



PRE-FACTURA DEL CONTRATISTA:

OLDA CONSTRUCCIONES, S.A. DE C.V. (411)

A NOMBRE DE: MUNICIPIO DE SAN FRANCISCO DE LOS ROMO
 RFC: MSF920130TQ9
 DIRECCION: FCO ROMO JIMENEZ 102, SAN JOSE DE BUENAVISTA, SAN FRANCISCO DE LOS ROMOS,
 CIUDAD: MUNICIPIO DE SAN FRANCISCO DE L ESTADO: AGUASCALIENTES
 DESCRIPCION

PAGO DE LA ESTIMACION No. 1 Del 2 Nov 2022 al 19 Nov 2022
 DE LA OBRA: CONSTRUCCIÓN DE CUARTOS DORMITORIO Y CUARTO PARA BAÑO EN CABECERA MUNICIPAL

UBICADA EN: (28 DE ABRIL; FRATERNIDAD; LOS LIRIOS; REVOLUCIÓN; SAN JOSÉ DEL BARRANCO, Y SANTA BARBARA) SAN FRANC
 CON AMPARO DEL CONTRATO No.: FISMDF 031/2022
 DE FECHA:: 01/11/2022
 BAJO LA SIGUIENTE ESTRUCTURA:

Inversion Fondo de Aportaciones para la Infraestructura Social Municipal y de las Demarcaciones territoriales del Distrito Federal 2022
 Programa SH VIVIENDA DIGNA
 SubPrograma 02 AMPLIACION DE VIVIENDA
 Obra. FISMDF 031/2022 CONSTRUCCIÓN DE CUARTOS DORMITORIO Y CUARTO PARA BAÑO EN CABECERA MUNICIPAL
 Localizacion (28 DE ABRIL; FRATERNIDAD; LOS LIRIOS; REVOLUCIÓN; SAN JOSÉ DEL BARRANCO, Y SANTA BARBARA) SAN FRANC

| | |
|------------------------------|---------------------|
| MONTO BASE | \$348,098.80 |
| AJUSTE DE COSTOS (+) | \$0.00 |
| AMORTIZACION DE ANTICIPO (-) | \$174,049.40 |
| SUBTOTAL | \$174,049.40 |
| IVA (+) | \$0.00 |
| SUBTOTAL CON IVA | \$174,049.40 |

| | |
|--|------------------|
| CAPACITACION DE LOS TRABAJADORES DEL CONTRATISTA | \$696.20 (0.20%) |
| COLEGIOS DE PROFESIONISTAS SEGUN CORRESPONDA | \$348.10 (0.10%) |
| SECRETARIA DE LA FUNCION PUBLICA | \$0.00 (0.00%) |
| FISCALIZACION DEL H. CONGRESO DEL ESTADO | \$696.20 (0.20%) |

| | |
|-----------------------------------|---------------------|
| TOTAL DE RETENCIONES (-) | \$3,480.99 |
| SANCION POR RETRASO (-) | \$0.00 |
| SUBTOTAL MENOS RETENCIONES | \$170,568.41 |
| RETENCION POR RETRASO(-) | \$0.00 |
| REINTEGRO POR RETENCION | \$0.00 |
| OTRAS SANCIONES(-) | \$0.00 |
| TOTAL A PAGAR | \$170,568.41 |

Avance Fisico Real %
 Avance Fisico Programado %
 Fecha Terminación Prog. 16/12/2022
 INSPECCION DE VIGILANCIA PARA LA CONTRALORIA \$1,740.49 (0.50%)
 SERVICIOS RELATIVOS ALAS CONSTRUCCIONES \$0.00
\$3,480.99

CIENTO SETENTA MIL QUINIENTOS SESENTA Y OCHO PESOS 41/100 M.N.

MUNICIPIO DE
 SAN FRANCISCO DE LOS ROMO
 --- 2022
 OPERADO
 CER DE LA INFRAESTRUCTURA
 SOCIAL MUNICIPAL

ESTADO DE CUENTA

| | | | |
|----------------|--|--------------------|-------------------|
| Obra. | FISMDF 031/2022 CONSTRUCCIÓN DE CUARTOS DORMITORIO Y CUARTO PARA BAÑO EN CABECERA MUNICIPAL | Total Contrato | 1,116,054.40 |
| Localizacion | (28 DE ABRIL; FRATERNIDAD; LOS LIRIOS; REVOLUCIÓN; SAN JOSÉ DEL BARRANCO, Y SANTA BARBARA) SAN FRANC | Total Ampliaciones | 0.00 |
| Fuente Financ. | Fondo de Aportaciones para la Infraestructura So | Total Contratado | 1,116,054.40 |
| Programa | SH VIVIENDA DIGNA | Anticipo ()% | 558,027.20 |
| SubPrograma | 02 AMPLIACION DE VIVIENDA | Estimado Anterior | 0.00 |
| Contratista | OLDA CONSTRUCCIONES, S.A. DE C.V. (411) CONSTRUCCIÓN DE CUARTOS DORMITORIO Y CUARTO PARA BAÑO EN CABECERA MUNICIPAL | Esta Estimacion | 174,049.40 |
| Contrato | FISMDF 031/2022 | Total Estimado | 732,076.60 |
| Estimacion No. | 1 Del 2 Nov 2022 al 19 Nov 2022 | Total por Estimar | 383,977.80 |

| No. Estimac. | Período | Importe Estimacion | Amortizacion de Anticipo(-) | Anticipo por Amortizar | IVA (+) | Cargo a la Obra | DEDUCCIONES (-) | | | | | Retencion (-) | Reintegro (+) | Sanciones (-) | Importe a Pagar | |
|----------------|--------------------------|--------------------|-----------------------------|------------------------|-------------|-------------------|-----------------|---------------|-------------|-----------------|-----------------|---------------|---------------|---------------|-----------------|-------------------|
| | | | | | | | CMIC(0) | Calc.Prof.(0) | SFP(0,5) | Cong. Edo.(0,2) | Municipal | | | | | ISRuOtro(0) |
| | Anticipo | | | 558,027.20 | 0.00 | 558,027.20 | | | | | | | | | | 558,027.20 |
| 1 | Del 2 Nov 2022 al 19 Nov | 348,098.80 | 174,049.40 | 383,977.80 | 0.00 | 174,049.40 | 696.20 | 348.10 | 0.00 | 696.20 | 1,740.49 | 0.00 | 0.00 | 0.00 | 0.00 | 170,568.41 |
| TOTALES | | 348,098.80 | 174,049.40 | | 0.00 | 732,076.60 | 696.20 | 348.10 | 0.00 | 696.20 | 1,740.49 | 0.00 | 0.00 | 0.00 | 0.00 | 728,595.61 |

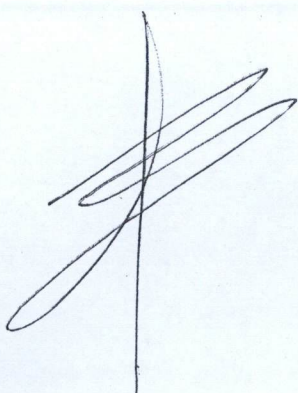

**MUNICIPIO DE
SAN FRANCISCO DE LOS ROMO**

-- 2022

**OPERADO
OBRA INFRAESTRUCTURA
SOCIAL MUNICIPAL**

RESUMEN DE ESTIMACION

| | | | |
|----------------|---|--------------------|---|
| Obra. | FISDMF 031/2022 CONSTRUCCIÓN DE CUARTOS DORMITORIO Y CUARTO PARA BAÑO EN CABECERA MUNICIPAL | Total Contrato | \$1,116,054.40 |
| Localizacion | (28 DE ABRIL; FRATERNIDAD; LOS LIRIOS; REVOLUCIÓN; SAN JOSÉ DEL BARRANCO, Y SANTA BARBARA) SAN FRANC | Total Ampliaciones | \$0.00 |
| Fuente Financ. | Fondo de Aportaciones para la Infraestructura Social Municipal y de las Demarcaciones territoriales del Distrito Federal. | Total Contratado | \$1,116,054.40 |
| Programa | SH VIVIENDA DIGNA | Anticipo (50)% | \$558,027.20 |
| SubPrograma | 02 AMPLIACION DE VIVIENDA | Estimado Anterior | \$0.00 |
| Supervisor | FERNANDO LUNA MEDINA (LUMF740415) | Esta Estimacion | \$174,049.40 |
| Contratista | OLDA CONSTRUCCIONES, S.A. DE C.V. (411) | Total Estimado | \$732,076.60 |
| Contrato | FISDMF 031/2022 CONSTRUCCIÓN DE CUARTOS DORMITORIO Y CUARTO PARA BAÑO EN CABECERA MUNICIPAL | Saldo por Estimar | \$383,977.80 |
| Estimacion No. | 1 | | |
| Recibí de | MUNICIPIO DE SAN FRANCISCO DE LOS ROMO | la Cantidad de: | \$174,049.40 CIENTO SETENTA Y CUATRO MIL CUARENTA Y NUEVE PESOS 40/100 M.N. |

| <u>GRUPO</u> | <u>PARTIDA</u> | |
|--|------------------------------|---------------------|
| * CONSTRUCCIÓN DE CUARTOS DORMITORIO Y CUARTO PARA BAÑO EN CABECERA MUNICIPAL (28 DE ABRIL; FRAT | | \$348,098.80 |
| - 28 DE ABRIL | | \$58,730.10 |
| - FRATERNIDAD | | \$137,830.59 |
| - LOS LIRIOS | | \$76,450.32 |
| - REVOLUCIÓN | | \$75,087.79 |
| | SUMA | \$348,098.80 |
| Fecha Terminación Prog. | AJUSTE DE COSTOS (+) | \$0.00 |
| | AMORTIZACION DE ANTICIPO (-) | \$174,049.40 |
| | SUBTOTAL | \$174,049.40 |
| | IVA (+) | \$0.00 |
| | SUBTOTAL CON IVA | \$174,049.40 |

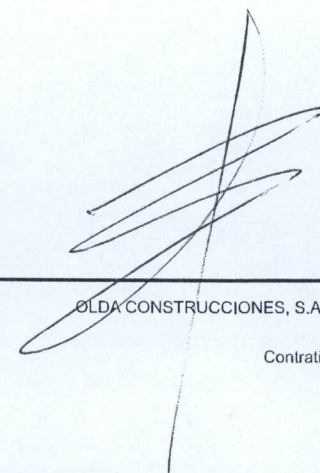

**MUNICIPIO DE
SAN FRANCISCO DE LOS ROMO**

OLDA CONSTRUCCIONES, S.A. DE C.V. (OCO090331DF1) 2022

Contratista



T.C. FERNANDO LUNA MEDINA (LUMF740415)

SUPERVISOR

OPERADO

OBRA INFRA ESTRUCTURA

SOCIAL MUNICIPAL

CONCEPTOS DE ESTIMACION

Normal



| | | | | |
|----------------|---|-------------------------------|--------------------|---|
| Obra. | FISMDF 031/2022 CONSTRUCCIÓN DE CUARTOS DORMITORIO Y CUARTO PARA BAÑO EN CABECERA MUNICIPAL | | Total Contrato | \$1,116,054.40 |
| Localizacion | (28 DE ABRIL; FRATERNIDAD; LOS LIRIOS; REVOLUCIÓN; SAN JOSÉ DEL BARRANCO, Y SANTA BARBARA) SAN FRANC | | Total Ampliaciones | \$0.00 |
| Fuente Financ. | Fondo de Aportaciones para la Infraestructura Social Municipal y de las Demarcaciones territoriales del Distrito Federal. | | Total Contratado | \$1,116,054.40 |
| Programa | SH VIVIENDA DIGNA | | Anticipo (50)% | \$558,027.20 |
| SubPrograma | 02 AMPLIACION DE VIVIENDA | | Estimado Anterior | \$0.00 |
| Supervisor | FERNANDO LUNA MEDINA (LUMF740415) | | Esta Estimacion | \$174,049.40 |
| Contratista | OLDA CONSTRUCCIONES, S.A. DE C.V. (411) | | Total Estimado | \$732,076.60 |
| Contrato | FISMDF 031/2022 CONSTRUCCIÓN DE CUARTOS DORMITORIO Y CUARTO PARA BAÑO EN CABECERA MUNICIPAL | | Saldo por Estimar | \$383,977.80 |
| Estimacion No. | 1 | Del 2 Nov 2022 al 19 Nov 2022 | | |
| Recibí de | MUNICIPIO DE SAN FRANCISCO DE LOS ROMO | la Cantidad de: | | \$174,049.40 CIENTO SETENTA Y CUATRO MIL CUARENTA Y NUEVE PESOS 40/100 M.N. |

| No. | Concepto | Unid. Med | Volumen | | | | | Precio Contratado | Importe |
|-----|----------|--------------|------------|-----------|----------|--------|-----------|----------------------|---------|
| | | | Contratado | Acumulado | Anterior | Actual | Excedente | | |

GRUPO: **CONSTRUCCIÓN DE CUARTOS DORMITORIO Y CUARTO PARA BAÑO EN CABECERA MUNICIPAL (28 DE ABRIL; FRATERNIDAD; LOS LIRIOS; REVOLUCIÓN; SAN JOSÉ DEL BARRANCO,**

PARTIDA: **28 DE ABRIL**

| | | | | | | | | | |
|---|------------------|-----|------|------|------|------|--|----------------------|--------------------|
| 1 | CUARTO PARA BAÑO | BAÑ | 1.00 | 0.58 | 0.00 | 0.58 | | \$101,258.79 | \$58,730.10 |
| | | | | | | | | Total Partida | \$58,730.10 |

PARTIDA: **FRATERNIDAD**

| | | | | | | | | | |
|---|-------------------|-------|------|------|------|------|--|----------------------|---------------------|
| 2 | CUARTO PARA BAÑO | BAÑ | 1.00 | 0.58 | 0.00 | 0.58 | | \$101,388.87 | \$58,805.54 |
| 3 | CUARTO DORMITORIO | DORMI | 1.00 | 0.58 | 0.00 | 0.58 | | \$136,250.09 | \$79,025.05 |
| | | | | | | | | Total Partida | \$137,830.59 |

PARTIDA: **LOS LIRIOS**

| | | | | | | | | | |
|---|-------------------|-------|------|------|------|------|--|----------------------|--------------------|
| 4 | CUARTO DORMITORIO | DORMI | 1.00 | 0.58 | 0.00 | 0.58 | | \$131,810.89 | \$76,450.32 |
| | | | | | | | | Total Partida | \$76,450.32 |

PARTIDA: **REVOLUCIÓN**

| | | | | | | | | | |
|---|-------------------|-------|------|------|------|------|--|----------------------|---------------------|
| 5 | CUARTO DORMITORIO | DORMI | 1.00 | 0.58 | 0.00 | 0.58 | | \$129,461.70 | \$75,087.79 |
| | | | | | | | | Total Partida | \$75,087.79 |
| | | | | | | | | Total Grupo | \$348,098.80 |

OLDA CONSTRUCCIONES, S.A. DE C.V. (CC9080351DF1)

Contratista

T.C. FERNANDO LUNA MEDINA (LUMF740415)

SUPERVISOR

**MUNICIPIO DE
SAN FRANCISCO DE LOS ROMO**

2022
**OPERADO
OBRA INFRA ESTRUCTURA
SOCIAL MUNICIPAL**

| No. | Concepto | Unid. Med | Volumen | | | | | Precio Contratado | Importe |
|-----|----------|--------------|------------|-----------|----------|--------|-----------|----------------------|--------------|
| | | | Contratado | Acumulado | Anterior | Actual | Excedente | | |
| | | | | | | | | Total Presupuestado | \$348,098.80 |
| | | | | | | | | Ajuste de Costos | \$0.00 |
| | | | | | | | | Total | \$348,098.80 |

OLDA CONSTRUCCIONES, S.A. DE C.V. (OCC00331DF1)

Contratista

T.C. FERNANDO LUNA MEDINA (LUMF740415)

SUPERVISOR

MUNICIPIO DE
SAN FRANCISCO DE LOS RIOS

2022

OPERADO
OBRA INFRA ESTRUCTURA
SOCIAL MUNICIPAL



FECHA 26 de noviembre de 2022

NOMBRE DE LA OBRA : CONSTRUCCION DE CUARTOS DORMITORIO Y CUARTOS PARA BAÑO EN CABECERA MUNICIPAL
 No. DE CONTRATO Y OBRA : FISMDF 031/2022
 IMPORTE DE CONTRATO : \$1,116,054.40 (UN MILLON CIENTO DIECISEIS MIL CINCUENTA Y CUATRO PESOS 40/100 M.N.)
 FECHA DE INICIO REAL : 1 de noviembre de 2022
 FECHA DE INICIO VIGENTE (REPROGRAMACION SEGÚN ANTICIPO) : 12 de noviembre de 2022
 PLAZO DEL CONTRATO : 45 (CARENTA Y CINCO) DIAS CALENDARIO
 FECHA DE TERMINO VIGENTE : 26 de diciembre de 2022 FECHA DE TERMINO REAL :

No. DE ESTIMACION : 1 (UNO)
 PERIODO DEL : 2.nov.22 AL 19.nov.22
 AVANCE FISICO 31.19%
 AVANCE FINANCIERO 50%

| No. | DESCRIPCION | UNIDAD | VOLÚMEN | | | PU. | IMPORTE |
|------------------------------|-----------------------------------|--------|------------|-----------|-----------|---------------|--------------|
| | | | CONTRATADO | EXCEDENTE | EJECUTADO | | |
| COL. 28 DE ABRIL | | | | | | | |
| 1.- | EMILIO CASTAÑEDA PAREDES | PZA | 1.00 | 58.00 % | 5.26% | \$ 101,258.79 | \$ 58,730.10 |
| FRATERNIDAD | | | | | | | |
| 2.- | ROSA MARIA SANCHEZ | PZA | 1.00 | 58.00 % | 5.27% | \$ 101,388.87 | \$ 58,805.54 |
| 3.- | JESUS RODRIGUEZ LARA | PZA | 1.00 | 58.00 % | 7.08% | \$ 136,250.09 | \$ 79,025.05 |
| LOS LIRIOS | | | | | | | |
| 4.- | LUZ MARIA GUTIERREZ LUEVANO | PZA | 1.00 | 58.00 % | 6.85% | \$ 131,810.89 | \$ 76,450.32 |
| REVOLUCION | | | | | | | |
| 5.- | MARIA DEL ROSARIO RAMOS JIMENEZ | PZA | 1.00 | 58.00 % | 6.73% | \$ 129,461.70 | \$ 75,087.79 |
| SAN JOSE DEL BARRANCO | | | | | | | |
| 6.- | MIRIAM NAYELI HERNANDEZ SANTA ANA | PZA | 1.00 | | | \$ 131,810.89 | \$ - |
| 7.- | VICTOR ROLDAN SUSTAITA | PZA | 1.00 | | | \$ 132,044.36 | \$ - |
| 8.- | MARISOL SILVA MUÑOZ | PZA | 1.00 | | | \$ 127,608.50 | \$ - |
| SANTA BARBARA | | | | | | | |
| 9.- | ROSA ANGELICA DE ORTA MARTINEZ | PZA | 1.00 | | | \$ 124,420.30 | \$ - |

31.19%

SUB-TOTAL \$ 348,098.81
 ANTICIPO 50% \$ 174,049.41
 TOTAL \$ 174,049.41

OLDA CONSTRUCCIONES S.A. DE C.V.
 NOMBRE Y FIRMA CONTRATISTA

ING. FERNANDO LUNA MEDINA
 Residente de Obra
 los Romo

ARQ. ALFREDO FLORES MARMOLEJO
 Jefe Departamento de Supervisión

MUNICIPIO DE
 SAN FRANCISCO DE LOS ROMO

2022

OPERACION
 OBRA INFRA ESTRUCTURA
 SOCIAL MUNICIPAL



NUMEROS GENERADORES

ANEXO

| | |
|------------------|---|
| NO. DE OBRA: | _____ |
| NO. DE CONTRATO: | FISMDF 031/2022 |
| DESCRIPCIÓN: | CONSTRUCCION DE CUARTOS DORMITORIO Y CUARTOS PARA BAÑO EN CABECERA MUNICIP. |
| UBICACIÓN: | SAN FRANCISCO DE LOS ROMO, AGUASCALIENTES. |

No.

CROQUIS

1 DESCRIPCIÓN CONCEPTO.
CONSTRUCCION DE APOYO (BAÑO)

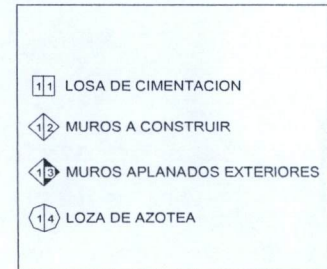
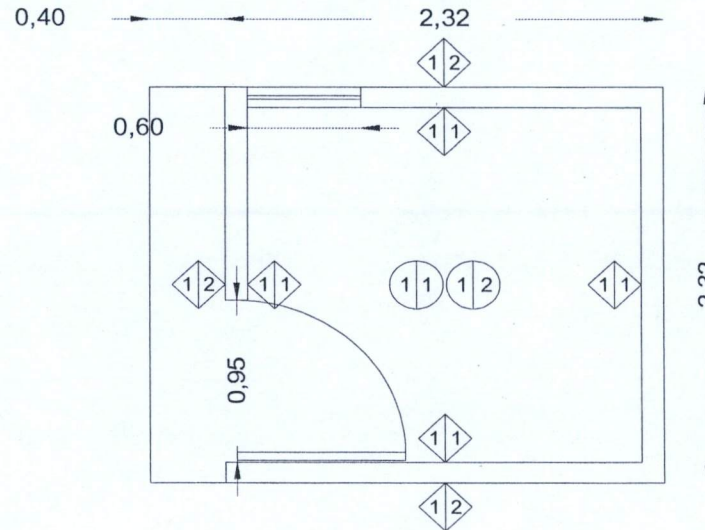

OBSERVACIONES :

MUNICIPIO DE
SAN FRANCISCO DE LOS ROMO

2022

OPERADO
OBRA INFRA ESTRUCTURA
SOCIAL MUNICIPAL

SUPERINTENDENTE DE OBRA
OLDA CONSTRUCCIONES S.A. DE C.V.
NOMBRE SUPERINTENDENTE

RESIDENTE DE OBRA
Dirección de Obras Públicas del Municipio de San Francisco de los Romo
ING. FERNANDO LUNA

| | |
|------------------|---|
| NO. DE OBRA: | _____ |
| NO. DE CONTRATO: | FISDMDF 031/2022 |
| DESCRIPCIÓN: | CONSTRUCCION DE CUARTOS DORMITORIO Y CUARTOS PARA BAÑO EN CABECERA MUNICIP. |
| UBICACIÓN: | SAN FRANCISCO DE LOS ROMO, AGUASCALIENTES. |

ESTIMACION N° 1

FOTOGRAFÍAS

No.

1 DESCRIPCION CONCEPTO.
CONSTRUCCION DE APOYO (BAÑO)

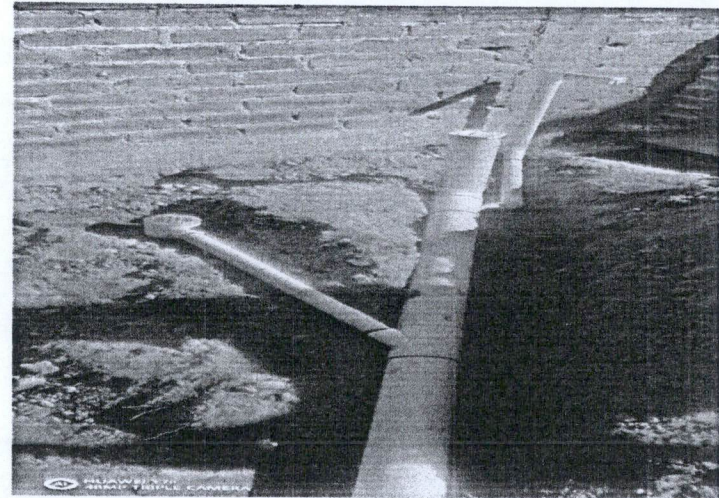

MUNICIPIO DE
SAN FRANCISCO DE LOS ROMO

-- 2022

OPERADO
OBRA INFRA ESTRUCTURA
SOCIAL MUNICIPAL

OBSERVACIONES :

SUPERINTENDENTE DE OBRA
OLDA CONSTRUCCIONES S.A. DE C.V.
NOMBRE SUPERINTENDENTE

RESIDENTE DE OBRA
Dirección de Obras Públicas del Municipio de San Francisco de los Romo
ING. FERNANDO LUNA



NUMEROS GENERADORES

ANEXO

NO. DE OBRA: _____
NO. DE CONTRATO: FIS MDF 031/2022
DESCRIPCIÓN: CONSTRUCCION DE CUARTOS DORMITORIO Y CUARTOS PARA BAÑO EN CABECERA MUNICIPI.
UBICACIÓN: SAN FRANCISCO DE LOS ROMO, AGUASCALIENTES.

ESTIMACION No. 1

No.

FOTOGRAFIAS

1 DESCRIPCION CONCEPTO.
CONSTRUCCION DE APOYO (BAÑO)

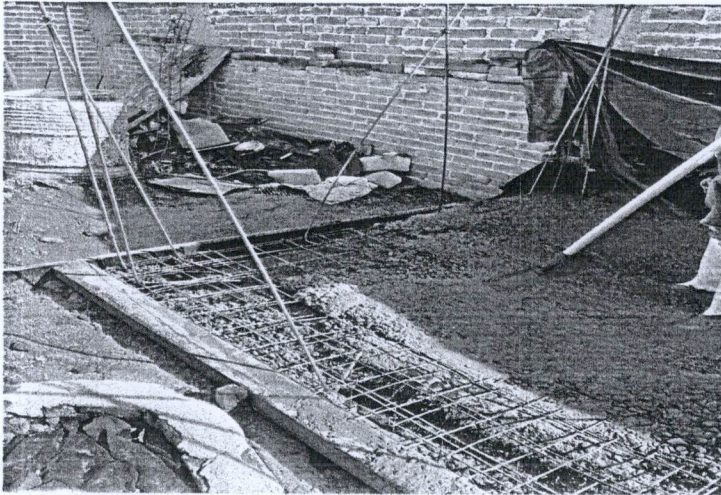

MUNICIPIO DE
SAN FRANCISCO DE LOS ROMO

2022

OPERADO
OBRA INFRA ESTRUCTURA
SOCIAL MUNICIPAL

OBSERVACIONES :

SUPERINTENDENTE DE OBRA
OLDA CONSTRUCCIONES S.A. DE C.V.
NOMBRE SUPERINTENDENTE _____

RESIDENTE DE OBRA
Dirección de Obras Públicas del Municipio de San Francisco de los Romo
ING. FERNANDO LUNA

| | |
|------------------|---|
| NO. DE OBRA: | _____ |
| NO. DE CONTRATO: | FISMDF 031/2022 |
| DESCRIPCIÓN: | CONSTRUCCION DE CUARTOS DORMITORIO Y CUARTOS PARA BAÑO EN CABECERA MUNICIP. |
| UBICACIÓN: | SAN FRANCISCO DE LOS ROMO, AGUASCALIENTES. |

ESTIMACION No. 1

FOTOGRAFIAS

No.

1 DESCRIPCION CONCEPTO.
CONSTRUCCION DE APOYO (BAÑO)

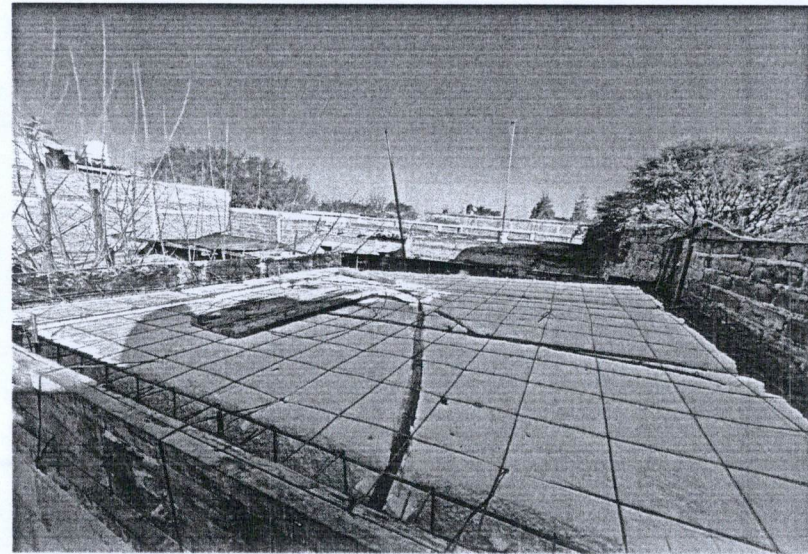
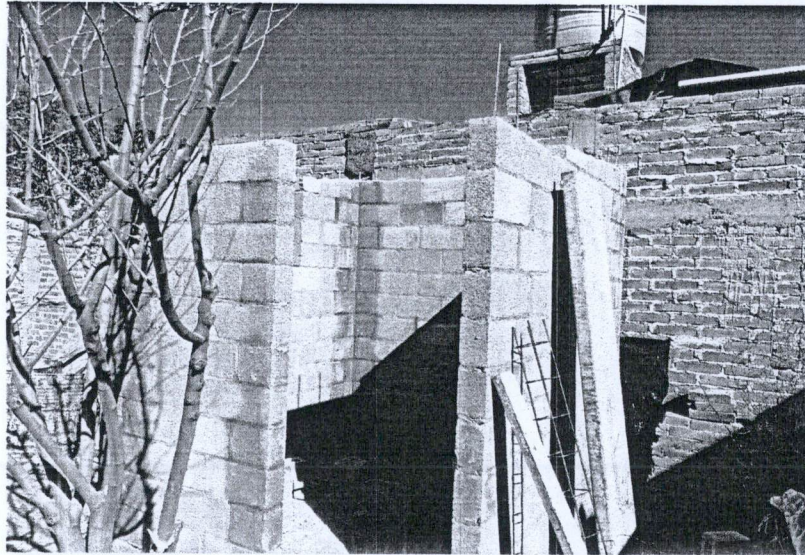

MUNICIPIO DE
SAN FRANCISCO DE LOS ROMO
2022

OBSERVACIONES :

SUPERINTENDENTE DE OBRA
OLDA CONSTRUCCIONES S.A. DE C.V.
NOMBRE SUPERINTENDENTE _____

OPERADO
OBRA INFRA ESTRUCTURA
SOCIAL MUNICIPAL

RESIDENTE DE OBRA
Dirección de Obras Públicas del Municipio de San Francisco de los Romo
ING. FERNANDO LUNA

NO. DE OBRA: _____
 NO. DE CONTRATO: FISMDF 031/2022
 DESCRIPCIÓN: CONSTRUCCION DE CUARTOS DORMITORIO Y CUARTOS PARA BAÑO EN CABECERA MUNICIP.
 UBICACIÓN: SAN FRANCISCO DE LOS ROMO, AGUASCALIENTES.

No.

CROQUIS

2 DESCRIPCIÓN CONCEPTO.
 CONSTRUCCION DE APOYO (BAÑO)

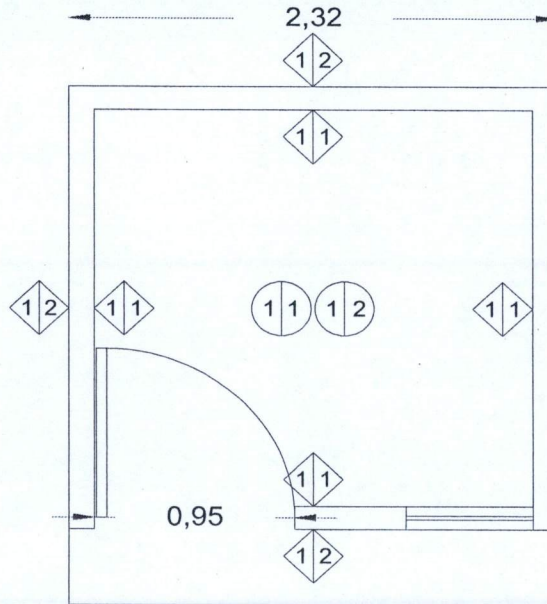

- 11 LOSA DE CIMENTACION
- 12 MUROS A CONSTRUIR
- 13 MUROS APLANADOS EXTERIORES
- 14 LOZA DE AZOTEA

OBSERVACIONES :

SUPERINTENDENTE DE OBRA
 OLDA CONSTRUCCIONES S.A. DE C.V.
 NOMBRE SUPERINTENDENTE

MUNICIPIO DE
 SAN FRANCISCO DE LOS ROMO

OPERADO
 OBRA INFRA ESTRUCTURA
 SOCIAL MUNICIPAL

RESIDENTE DE OBRA
 Dirección de Obras Públicas del Municipio de San Francisco de los Romo
 ING. FERNANDO LUNA



NUMEROS GENERADORES

ANEXO

| | |
|------------------|--|
| NO. DE OBRA: | _____ |
| NO. DE CONTRATO: | FISMDF 031/2022 |
| DESCRIPCIÓN: | CONSTRUCCION DE CUARTOS DORMITORIO Y CUARTOS PARA BAÑO EN CABECERA MUNICIPI. |
| UBICACIÓN: | SAN FRANCISCO DE LOS ROMO, AGUASCALIENTES. |

ESTIMACION No. 1

FOTOGRAFIAS

No.

2 DESCRIPCION CONCEPTO.
CONSTRUCCION DE APOYO (BAÑO)

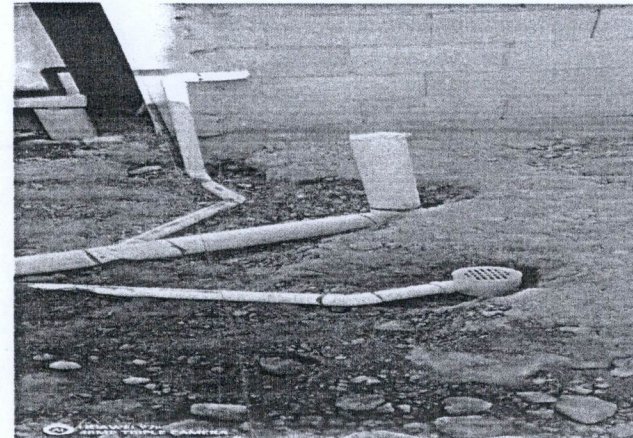
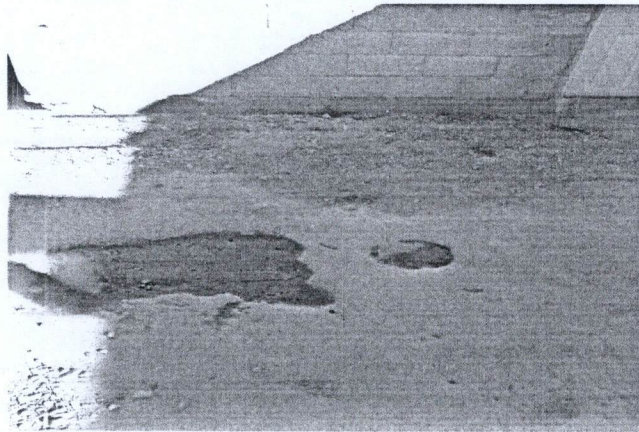

MUNICIPIO DE
SAN FRANCISCO DE LOS ROMO

2022

OPERADO
OBRA INFRA ESTRUCTURA
SOCIAL MUNICIPAL

OBSERVACIONES:

SUPERINTENDENTE DE OBRA
OLDA CONSTRUCCIONES S.A. DE C.V.
NOMBRE SUPERINTENDENTE

RESIDENTE DE OBRA
Dirección de Obras Públicas del Municipio de San Francisco de los Romo
ING. FERNANDO LUNA

NO. DE OBRA: _____
 NO. DE CONTRATO: FISMDF 031/2022
 DESCRIPCIÓN: CONSTRUCCION DE CUARTOS DORMITORIO Y CUARTOS PARA BAÑO EN CABECERA MUNICIP.
 UBICACIÓN: SAN FRANCISCO DE LOS ROMO, AGUASCALIENTES.

ESTIMACION No. 1

FOTOGRAFIAS

No.

2 DESCRIPCION CONCEPTO.
 CONSTRUCCION DE APOYO (BAÑO)

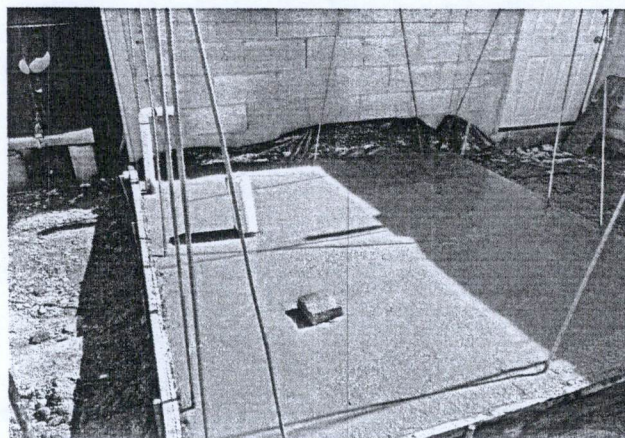
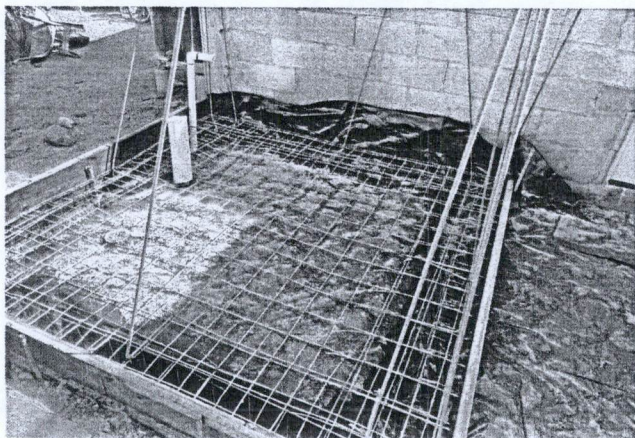

OBSERVACIONES

MUNICIPIO DE
 SAN FRANCISCO DE LOS ROMO

SUPERINTENDENTE DE OBRA
 OLDA CONSTRUCCIONES S.A. DE C.V.
 NOMBRE SUPERINTENDENTE

OPERADO
 OBRA INFRA ESTRUCTURA
 SOCIAL MUNICIPAL

RESIDENTE DE OBRA
 Dirección de Obras Públicas del Municipio de San Francisco de los Romo
 ING. FERNANDO LUNA

NO. DE OBRA: _____
NO. DE CONTRATO: FISMDF 031/2022
DESCRIPCIÓN: CONSTRUCCION DE CUARTOS DORMITORIO Y CUARTOS PARA BAÑO EN CABECERA MUNICIP.
UBICACIÓN: SAN FRANCISCO DE LOS ROMO, AGUASCALIENTES.

ESTIMACION No. 1

FOTOGRAFIAS

No.

2 DESCRIPCION CONCEPTO.
CONSTRUCCION DE APOYO (BAÑO)

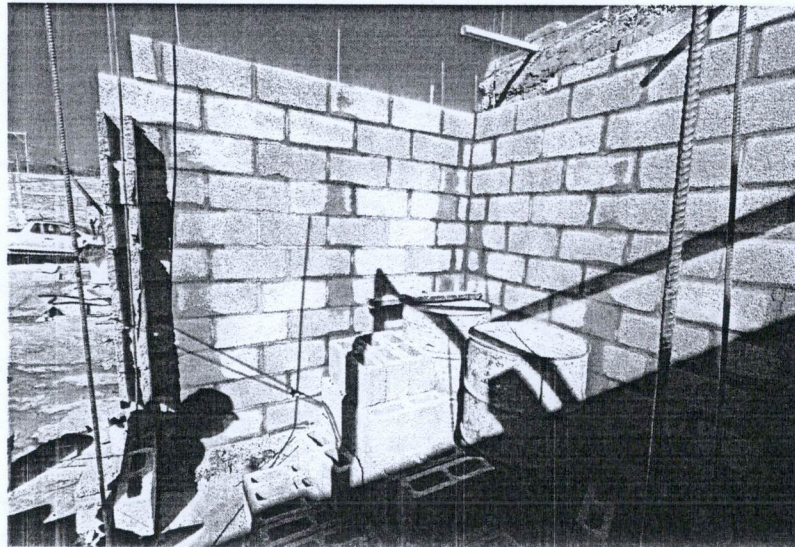

**MUNICIPIO DE
SAN FRANCISCO DE LOS ROMO**

-- 2022

**OPERADO
OBRA INFRA ESTRUCTURA
SOCIAL MUNICIPAL**

OBSERVACIONES:

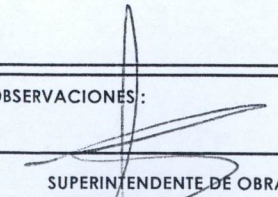
SUPERINTENDENTE DE OBRA
OLDA CONSTRUCCIONES S.A. DE C.V.
NOMBRE SUPERINTENDENTE

RESIDENTE DE OBRA
Dirección de Obras Públicas del Municipio de San Francisco de los Romo
ING. FERNANDO LUNA

| | |
|------------------|---|
| NO. DE OBRA: | _____ |
| NO. DE CONTRATO: | FISMDF 031/2022 |
| DESCRIPCIÓN: | CONSTRUCCION DE CUARTOS DORMITORIO Y CUARTOS PARA BAÑO EN CABECERA MUNICIP. |
| UBICACIÓN: | SAN FRANCISCO DE LOS ROMO, AGUASCALIENTES. |

ESTIMACION No. 1

No.

FOTOGRAFIAS

3 DESCRIPCION CONCEPTO.
CONSTRUCCION DE APOYO (CUARTO)

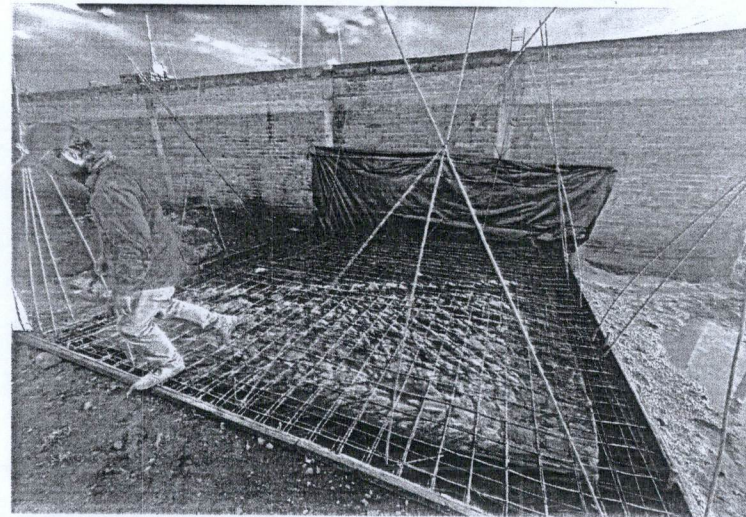

MUNICIPIO DE
SAN FRANCISCO DE LOS ROMO

2022

OPERADO
OBRA INFRA ESTRUCTURA
SOCIAL MUNICIPAL

OBSERVACIONES

SUPERINTENDENTE DE OBRA
OLDA CONSTRUCCIONES S.A. DE C.V.
NOMBRE SUPERINTENDENTE

RESIDENTE DE OBRA
Dirección de Obras Públicas del Municipio de San Francisco de los Romo
ING. FERNANDO LUNA



NUMEROS GENERADORES

ANEXO

| | |
|------------------|---|
| NO. DE OBRA: | _____ |
| NO. DE CONTRATO: | FISMDF 031/2022 |
| DESCRIPCIÓN: | CONSTRUCCION DE CUARTOS DORMITORIO Y CUARTOS PARA BAÑO EN CABECERA MUNICIP. |
| UBICACIÓN: | SAN FRANCISCO DE LOS ROMO, AGUASCALIENTES. |

ESTIMACION No. 1

No.

FOTOGRAFIAS

3 DESCRIPCION CONCEPTO.
CONSTRUCCION DE APOYO (CUARTO)

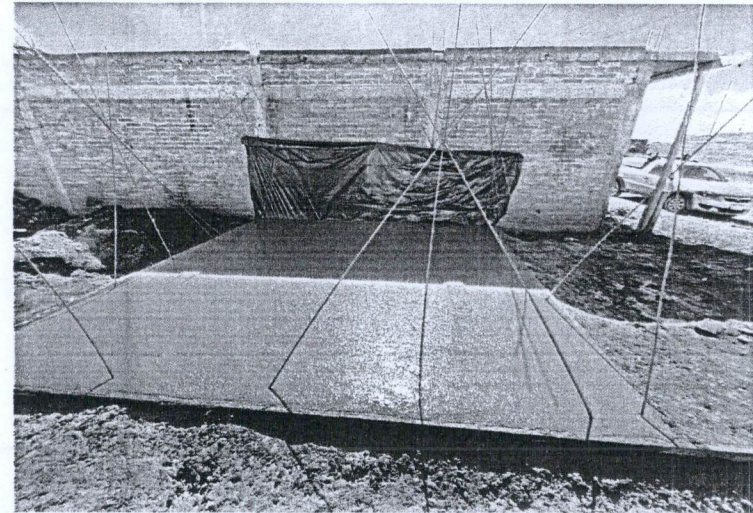

MUNICIPIO DE
SAN FRANCISCO DE LOS ROMO

-- 2022

OPERADO
OBRA INFRA ESTRUCTURA
SOCIAL MUNICIPAL

OBSERVACIONES:

SUPERINTENDENTE DE OBRA
OLDA CONSTRUCCIONES S.A. DE C.V.
NOMBRE SUPERINTENDENTE _____

RESIDENTE DE OBRA
Dirección de Obras Públicas del Municipio de San Francisco de los Romo
ING. FERNANDO LUNA

| | |
|------------------|---|
| NO. DE OBRA: | _____ |
| NO. DE CONTRATO: | FISMDF 031/2022 |
| DESCRIPCIÓN: | CONSTRUCCION DE CUARTOS DORMITORIO Y CUARTOS PARA BAÑO EN CABECERA MUNICIP. |
| UBICACIÓN: | SAN FRANCISCO DE LOS ROMO, AGUASCALIENTES. |

ESTIMACION N°. 1

FOTOGRAFIAS

No.

3 DESCRIPCION CONCEPTO.
CONSTRUCCION DE APOYO (CUARTO)

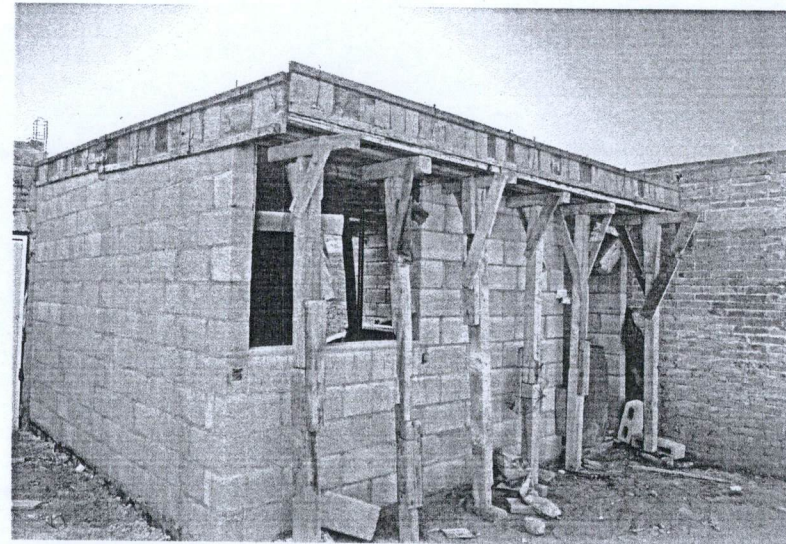

MUNICIPIO DE
SAN FRANCISCO DE LOS ROMO

--- 2022

OPERADO
OBRA INFRA ESTRUCTURA
SOCIAL MUNICIPAL

OBSERVACIONES:

SUPERINTENDENTE DE OBRA
OLDA CONSTRUCCIONES S.A. DE C.V.
NOMBRE SUPERINTENDENTE

RESIDENTE DE OBRA
Dirección de Obras Públicas del Municipio de San Francisco de los Romo
ING. FERNANDO LUNA



NUMEROS GENERADORES

ANEXO

NO. DE OBRA: _____
NO. DE CONTRATO: FISMDF 031/2022
DESCRIPCIÓN: CONSTRUCCION DE CUARTOS DORMITORIO Y CUARTOS PARA BAÑO EN CABECERA MUNICIP.
UBICACIÓN: SAN FRANCISCO DE LOS ROMO, AGUASCALIENTES.

ESTIMACION NO. 1

No.

CROQUIS

4 DESCRIPCION CONCEPTO.
CONSTRUCCION DE APOYO (CUARTO)

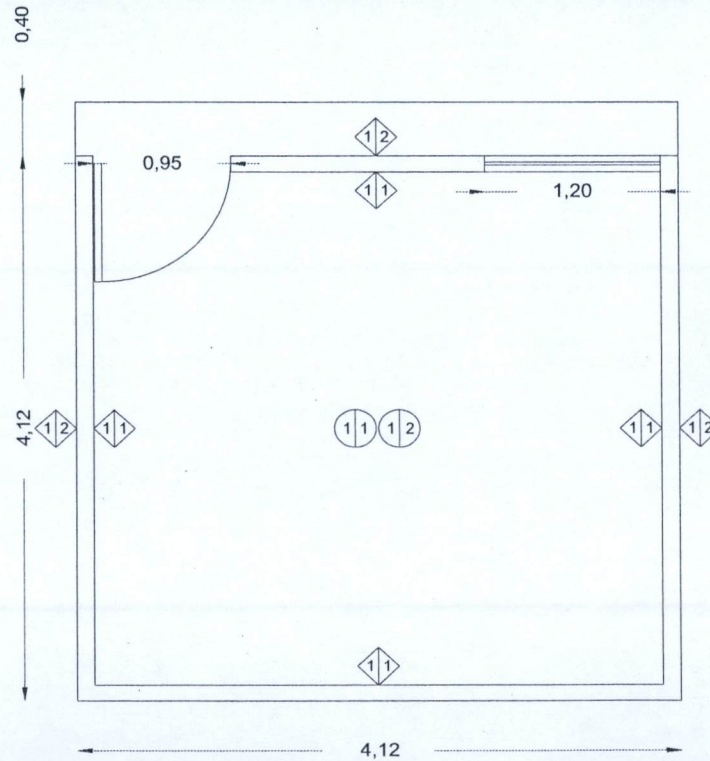

- 11 LOSA DE CIMENTACION
- 12 MUROS A CONSTRUIR
- 13 MUROS APLANADOS EXTERIORES
- 14 LOZA DE AZOTEA

OBSERVACIONES:

SUPERINTENDENTE DE OBRA
OLDA CONSTRUCCIONES S.A. DE C.V.
NOMBRE SUPERINTENDENTE

MUNICIPIO DE
SAN FRANCISCO DE LOS ROMO

OPERADO
OBRA INFRA ESTRUCTURA
SOCIAL MUNICIPAL

RÉSIDENTE DE OBRA
Dirección de Obras Públicas del Municipio de San Francisco de los Romo
ING. FERNANDO LUNA



NUMEROS GENERADORES

ANEXO

NO. DE OBRA: _____
NO. DE CONTRATO: FISMDF 031/2022
DESCRIPCIÓN: CONSTRUCCION DE CUARTOS DORMITORIO Y CUARTOS PARA BAÑO EN CABECERA MUNICIP.
UBICACIÓN: SAN FRANCISCO DE LOS ROMO, AGUASCALIENTES.

ESTIMACION No. 1

FOTOGRAFIAS

No.

4 DESCRIPCION CONCEPTO.
CONSTRUCCION DE APOYO (CUARTO)

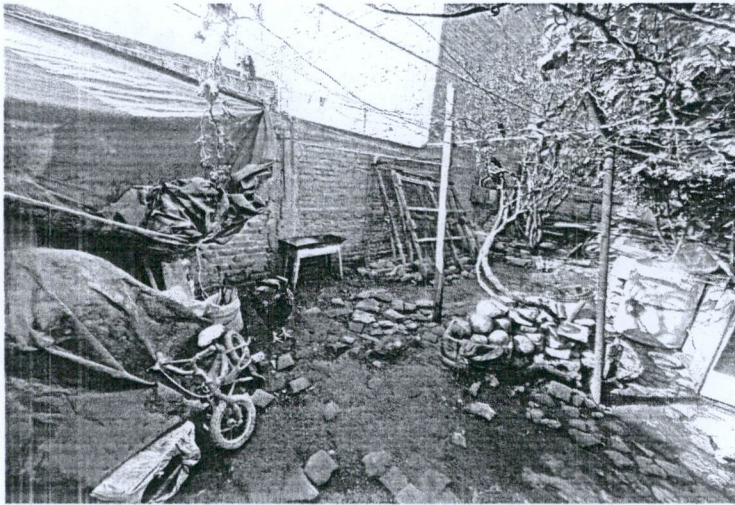

**MUNICIPIO DE
SAN FRANCISCO DE LOS ROMO**

-- 2022

**OPERADO
OBRA INFRA ESTRUCTURA
SOCIAL MUNICIPAL**

OBSERVACIONES :

SUPERINTENDENTE DE OBRA
OLDA CONSTRUCCIONES S.A. DE C.V.
NOMBRE SUPERINTENDENTE

RESIDENTE DE OBRA
Dirección de Obras Públicas del Municipio de San Francisco de los Romo
ING. FERNANDO LUNA

NO. DE OBRA: _____
NO. DE CONTRATO: FIS MDF 031/2022
DESCRIPCIÓN: CONSTRUCCION DE CUARTOS DORMITORIO Y CUARTOS PARA BAÑO EN CABECERA MUNICIPI.
UBICACIÓN: SAN FRANCISCO DE LOS ROMO, AGUASCALIENTES.

ESTIMACION No. 1

No.

FOTOGRAFIAS

4 DESCRIPCION CONCEPTO.
CONSTRUCCION DE APOYO (CUARTO)

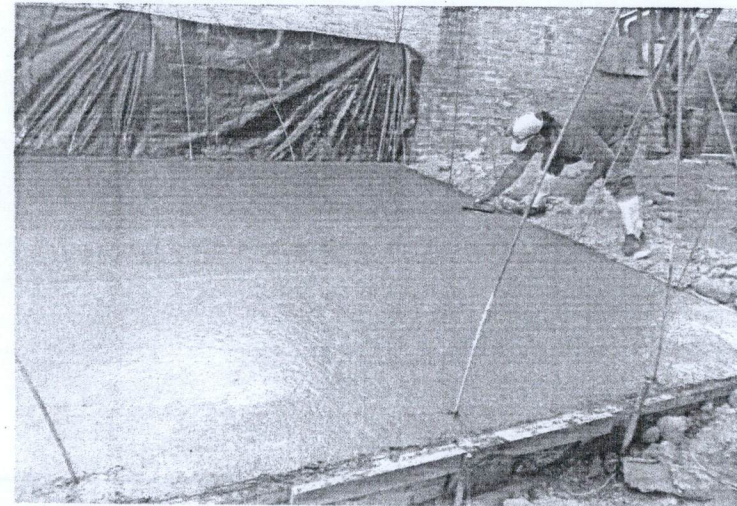
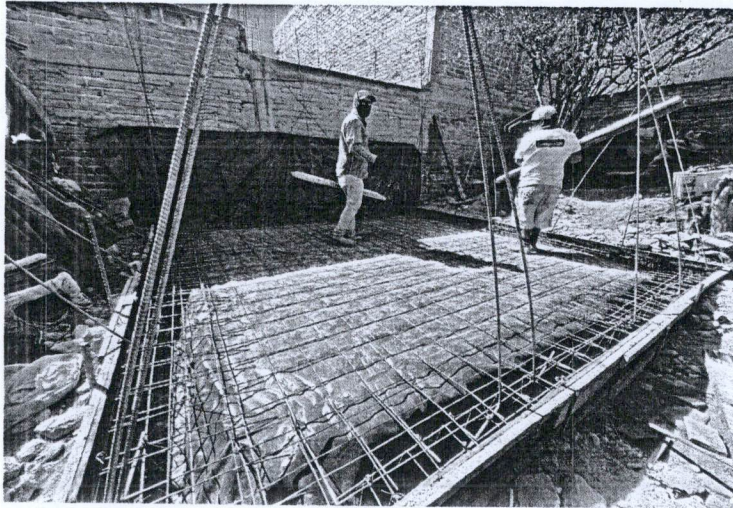

**MUNICIPIO DE
SAN FRANCISCO DE LOS ROMO**

-- 2022

OBSERVACIONES:

OPERADO
OBRA INFRA ESTRUCTURA
SOCIAL MUNICIPAL

SUPERINTENDENTE DE OBRA
OLDA CONSTRUCCIONES S.A. DE C.V.
NOMBRE SUPERINTENDENTE

RESIDENTE DE OBRA
Dirección de Obras Públicas del Municipio de San Francisco de los Romo
ING. FERNANDO LUNA

| | |
|------------------|--|
| NO. DE OBRA: | _____ |
| NO. DE CONTRATO: | FISMDF 031/2022 |
| DESCRIPCIÓN: | CONSTRUCCION DE CUARTOS DORMITORIO Y CUARTOS PARA BAÑO EN CABECERA MUNICIPI. |
| UBICACIÓN: | SAN FRANCISCO DE LOS ROMO, AGUASCALIENTES. |

ESTIMACION No. 1

No.

FOTOGRAFIAS

4 DESCRIPCION CONCEPTO.
CONSTRUCCION DE APOYO (CUARTO)

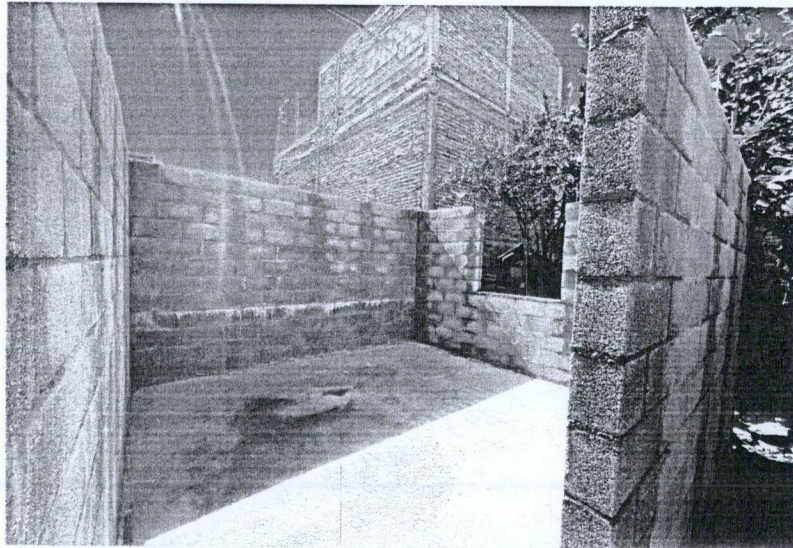

**MUNICIPIO DE
SAN FRANCISCO DE LOS ROMO**

2022

OBSERVACIONES :

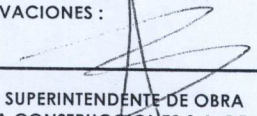
SUPERINTENDENTE DE OBRA
OLDA CONSTRUCCIONES S.A. DE C.V.
NOMBRE SUPERINTENDENTE

OPERADO
OBRA INFRA ESTRUCTURA
SOCIAL MUNICIPAL

RESIDENTE DE OBRA
Dirección de Obras Públicas del Municipio de San Francisco de los Romo
ING. FERNANDO LUNA

NO. DE OBRA: _____
 NO. DE CONTRATO: FIS MDF 031/2022
 DESCRIPCIÓN: CONSTRUCCION DE CUARTOS DORMITORIO Y CUARTOS PARA BAÑO EN CABECERA MUNICIP.
 UBICACIÓN: SAN FRANCISCO DE LOS ROMO, AGUASCALIENTES.

CROQUIS

5 DESCRIPCIÓN CONCEPTO.
 CONSTRUCCION DE APOYO (CUARTO)

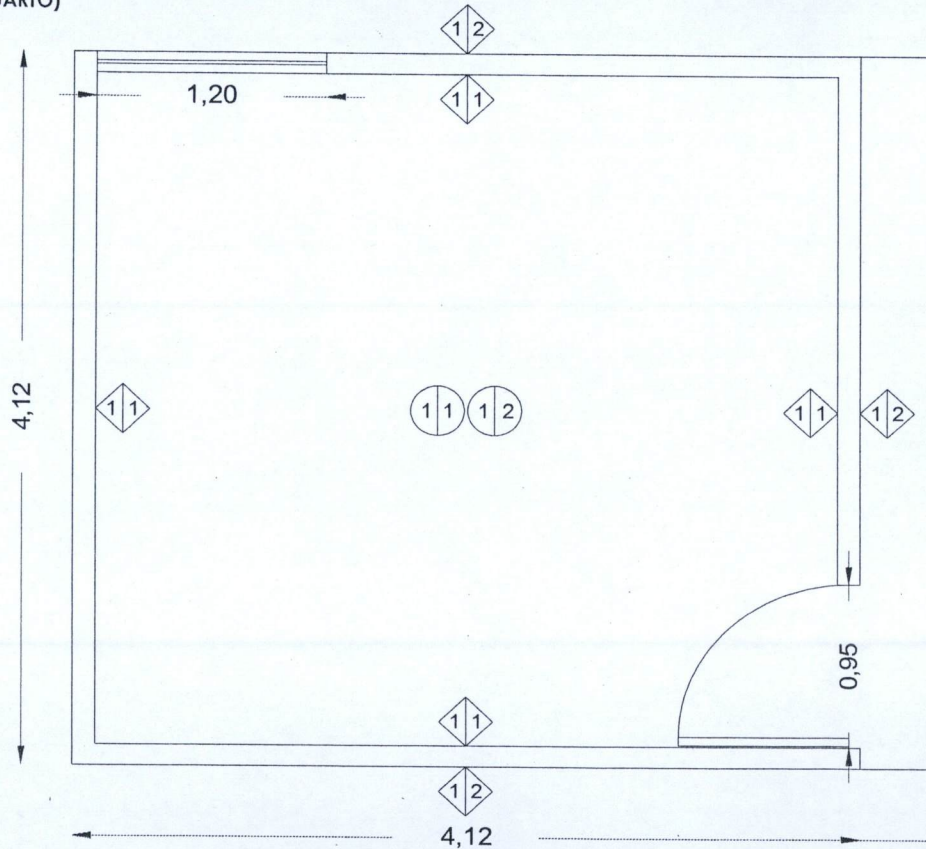

- 1 1 LOSA DE CIMENTACION
- 1 2 MUROS A CONSTRUIR
- 1 3 MUROS APLANADOS EXTERIORES
- 1 4 LOZA DE AZOTEA

OBSERVACIONES:

**MUNICIPIO DE
 SAN FRANCISCO DE LOS ROMO**

2022

**OPERADO
 OBRA INFRA ESTRUCTURA
 SOCIAL MUNICIPAL**

RESIDENTE DE OBRA

Dirección de Obras Públicas del Municipio de San Francisco de los Romo
 ING. FERNANDO LUNA

SUPERINTENDENTE DE OBRA
 OLDA CONSTRUCCIONES S.A. DE C.V.
 NOMBRE SUPERINTENDENTE

| | |
|------------------|---|
| NO. DE OBRA: | _____ |
| NO. DE CONTRATO: | FIS MDF 031/2022 |
| DESCRIPCIÓN: | CONSTRUCCION DE CUARTOS DORMITORIO Y CUARTOS PARA BAÑO EN CABECERA MUNICIP. |
| UBICACIÓN: | SAN FRANCISCO DE LOS ROMO, AGUASCALIENTES. |

ESTIMACION No. 1

FOTOGRAFIAS

No.

5 DESCRIPCION CONCEPTO.
CONSTRUCCION DE APOYO (CUARTO)

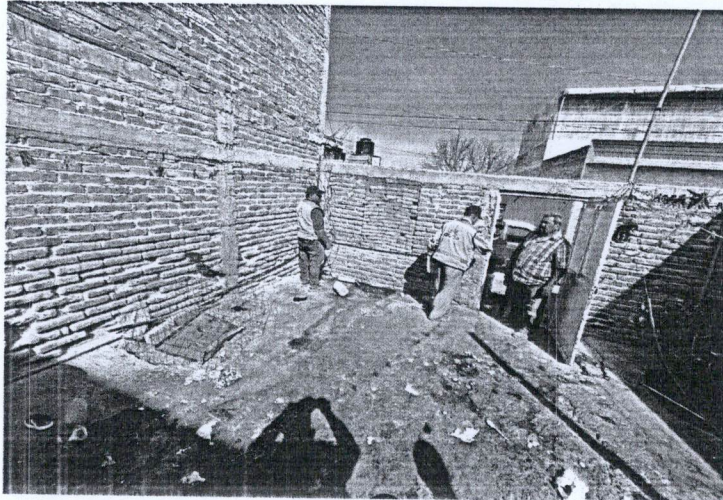

**MUNICIPIO DE
SAN FRANCISCO DE LOS ROMO**

OBSERVACIONES :

-- 2022

SUPERINTENDENTE DE OBRA
OLDA CONSTRUCCIONES S.A. DE C.V.
NOMBRE SUPERINTENDENTE

OPERADO
OBRA INFRA ESTRUCTURA
SOCIAL MUNICIPAL

RESIDENTE DE OBRA
Dirección de Obras Públicas del Municipio de San Francisco de los Romo
ING. FERNANDO LUNA

NO. DE OBRA: _____
 NO. DE CONTRATO: FIS MDF 031/2022
 DESCRIPCIÓN: CONSTRUCCION DE CUARTOS DORMITORIO Y CUARTOS PARA BAÑO EN CABECERA MUNICIP.
 UBICACIÓN: SAN FRANCISCO DE LOS ROMO, AGUASCALIENTES.

ESTIMACION No. 1

No.

FOTOGRAFIAS

5 DESCRIPCION CONCEPTO.
 CONSTRUCCION DE APOYO (CUARTO)

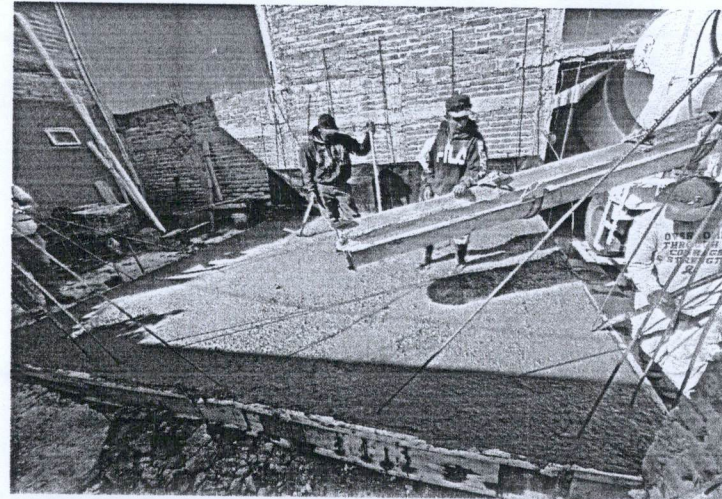
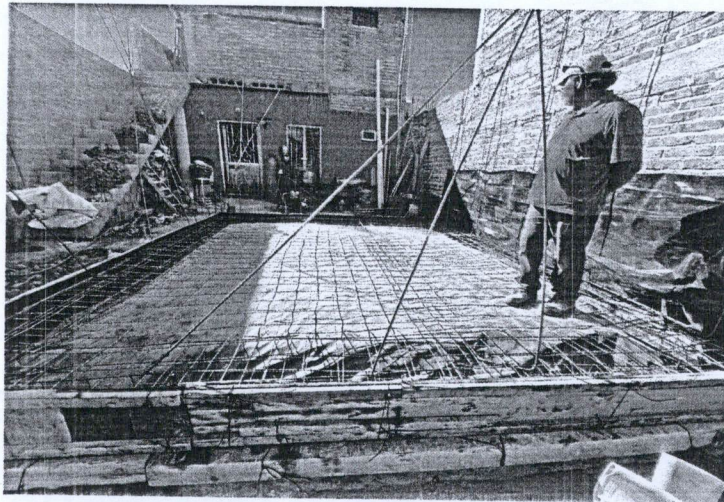

**MUNICIPIO DE
 SAN FRANCISCO DE LOS ROMO**

2022

OPERADO

**OBRA INFRA ESTRUCTURA
 SOCIAL MUNICIPAL**

OBSERVACIONES:

[Signature]
 SUPERINTENDENTE DE OBRA
 OLDA CONSTRUCCIONES S.A. DE C.V.
 NOMBRE SUPERINTENDENTE

[Signature]
 RESIDENTE DE OBRA
 Dirección de Obras Públicas del Municipio de San Francisco de los Romo
 ING. FERNANDO LUNA

NO. DE OBRA: _____
 NO. DE CONTRATO: FIS MDF 031/2022
 DESCRIPCIÓN: CONSTRUCCION DE CUARTOS DORMITORIO Y CUARTOS PARA BAÑO EN CABECERA MUNICIP.
 UBICACIÓN: SAN FRANCISCO DE LOS ROMO, AGUASCALIENTES.

ESTIMACION N.º. 1

FOTOGRAFIAS

No.

5 DESCRIPCION CONCEPTO.
 CONSTRUCCION DE APOYO (CUARTO)

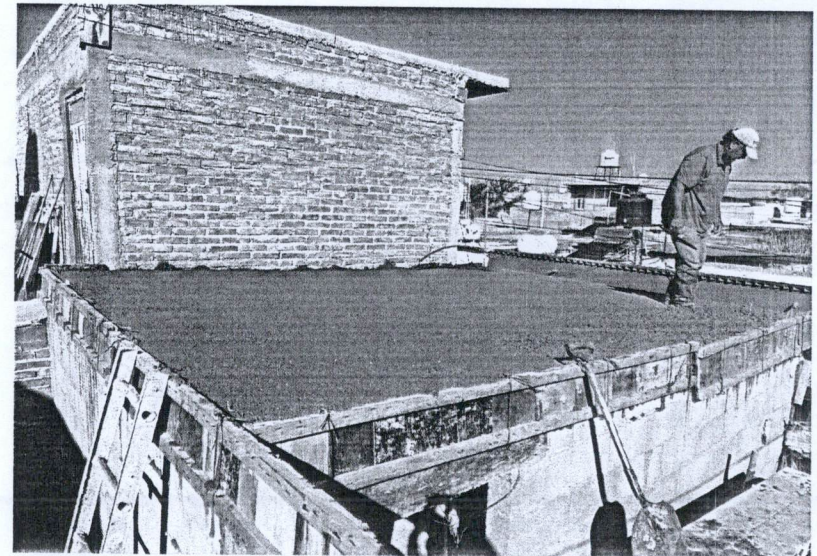
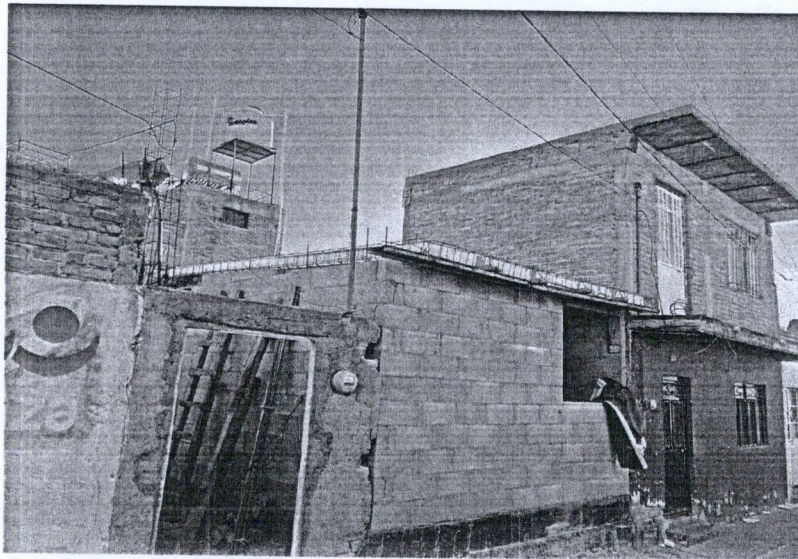

OBSERVACIONES :

**MUNICIPIO DE
 SAN FRANCISCO DE LOS ROMO**

-- 2022

SUPERINTENDENTE DE OBRA
 OLDA CONSTRUCCIONES S.A. DE C.V.
 NOMBRE SUPERINTENDENTE

**OPERADO
 OBRA INFRA ESTRUCTURA
 SOCIAL MUNICIPAL**

RESIDENTE DE OBRA
 Dirección de Obras Públicas del Municipio de San Francisco de los Romo
 ING. FERNANDO LUNA



BITÁCORA DE OBRA

HOJA _____

CONTRATO FISMDF 031/2022

OBRA FISMDF 031/2022

Con fecha de hoy esta supervisión autoriza la estimación número 1 (UNO) de la obra número FISMDF 031/2022 de la empresa denominada Olde Construcciones, S.A. de C.V. dicha estimación del contrato de esta obra, bajo las siguientes características:

- Periodo del 2 al 19 de Noviembre 2022
- Entrega de generadores 19 de Diciembre 2022
- Monto base \$ 348,098.80
- Amortización de Anticipo \$ 174,049.40
- Total de retenciones \$ 3,480.99
- Total a pagar \$ 170,568.41

MUNICIPIO DE
SAN FRANCISCO DE LOS ROMO

--- 2022

OPERADO
OBRA INFRA ESTRUCTURA
SOCIAL MUNICIPAL

Dirección de
OBRAS PÚBLICAS

Ayuntamiento de
**SAN FRANCISCO
DE LOS ROMO**
2021 ♦ 2024

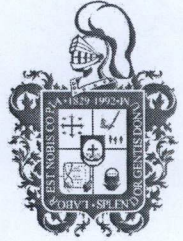

DIRECCIÓN DE OBRAS PÚBLICAS DEL MUNICIPIO DE SAN
FRANCISCO DE LOS ROMO
No. Oficio: DOP/604/22
San Francisco de los Romo, Ags., 21 de diciembre de 2022
Asunto: LIBERACIÓN DE PAGO

2345

C.P. MARTHA ALICIA GONZÁLEZ MARTÍNEZ
DIRECTORA DE FINANZAS Y ADMINISTRACION
PRESENTE

Por medio del presente le remito la documentación de la estimación No. 1, para que se realicen los trámites necesarios para su pago.

No. de Obra: FIS MDF 031/2022 ✓
Nombre de la Obra: CONSTRUCCIÓN DE CUARTOS DORMITORIO Y CUARTO PARA BAÑO EN CABECERA MUNICIPAL ✓
Programa: Fondo de Aportaciones para la Infraestructura Social Municipal y de las Demarcaciones territoriales del Distrito Federal ✓
Contratista: OLDA CONSTRUCCIONES, S.A. DE C.V. (OCO090331DF1)
Contrato: FIS MDF 031/2022 ✓ No Factura: A-1134 ✓
Objeto del Contrato: CONSTRUCCIÓN DE CUARTOS DORMITORIO Y CUARTO PARA BAÑO EN CABECERA MUNICIPAL, (28 DE ABRIL; FRATERNIDAD; LOS LIRIOS; REVOLUCIÓN; SAN JOSÉ DEL BARRANCO, Y SANTA BARBARA)
Monto del Contrato: \$1,116,054.40 (UN MILLÓN CIENTO DIECISÉIS MIL CINCUENTA Y CUATRO PESOS 40/100 M.N.)
Monto a Pagar: \$170,568.41 (CIENTO SETENTA MIL QUINIENTOS SESENTA Y OCHO PESOS 41/100 M.N.)

Sin otro particular de momento, me es grato enviarle un cordial saludo agradeciendo de antemano las atenciones al presente.

2
ATENTAMENTE

ING. JOSE DE JESUS CHAVEZ GARCIA
DIRECTOR DE OBRAS DEL MUNICIPIO DE SAN FRANCISCO DE LOS ROMO

MUNICIPIO DE
SAN FRANCISCO DE LOS ROMO

-- 2022

C.c.p. Archivo

Av. Benito Juárez S/N, Rancho La Trinidad,
San Francisco de los Romo, Ags. Tel: (465) 967 0124 ext. 1654

www.sanfranciscodelosromo.gob.mx

OPERADO
OBRA INFRA ESTRUCTURA
SOCIAL MUNICIPAL