



Usr: SuSaNa
Rep: rptPoliza

Municipio de San Francisco de los Romo
ESTADO DE AGUASCALIENTES

Póliza: C05574 Del 23/12/2022



Fecha y hora de Impresión | 23/dic./2022
Página | 01:47 p. m.
1

Concepto: FISM 2022 PAGADO EST 1 OBRA FISDMF 032/2022 CONSTRUCCIÓN DE CUARTOS DORMITORIO, CUARTO PARA COCINA Y. GP Folio: 410

Beneficiario: **BUFETE DE CONSTRUCCIONES Y SERVICIOS DEL CENTRO SA DE CV**

No	Cuenta	Descripción de la cuenta	Cargo	Abono	Concepto del movimiento
0001	8270-2501-S006-J04-44103-1	AYUDAS A LA POBLACION	\$520,927.98		GP Folio: 410
0002	8260-2501-S006-J04-44103-1	AYUDAS A LA POBLACION		\$520,927.98	GP Folio: 410
0003	2115-44103	AYUDAS A LA POBLACIÓN	\$520,927.98		GP Folio: 410
0004	1112-003-002	Bancomer Cta. 011793039-9 FISM		\$255,254.70	GP Folio: 410
0005	1134-003-015	BUFETE DE CONSTRUCCIONES Y		\$260,463.99	FISM 2022 PAGADO EST 1 OBRA FISDMF 032/2022
0006	2117-9-005-001	0.1% COLEGIO DE		\$520.93	FISM 2022 PAGADO EST 1 OBRA FISDMF 032/2022
0007	2117-9-005-002	0.2% ORGANO SUPERIOR DE		\$1,041.86	FISM 2022 PAGADO EST 1 OBRA FISDMF 032/2022
0008	2117-9-005-003	0.2% INST. DE CAPACIT. DE LA		\$1,041.86	FISM 2022 PAGADO EST 1 OBRA FISDMF 032/2022
0009	2117-9-005-004	0.5% CONTRALORIA MUNICIPAL		\$2,604.64	FISM 2022 PAGADO EST 1 OBRA FISDMF 032/2022
Sumas iguales =>			<u>1,041,855.96</u>	<u>1,041,855.96</u>	

MUNICIPIO DE
SAN FRANCISCO DE LOS ROMO
-- 2022
OPERADO
OBRA INFRA ESTRUCTURA
SOCIAL MUNICIPAL



Fecha y hora de consulta

23/12/2022 1:45:20 PM

Contrato

00796395

Nombre del Cliente

MUNICIPIO DE SAN FRANCISCO DE LOS ROMO

BBVA Net Cash - Pagos Mismo Banco

Operación autorizada

Datos del firmante

Usuario: ADMIN1

Poder: 100%

Datos de la operación

Tipo de operación: Pago Mismo Banco

Descripción: EST 1 FIS MDF 032

Importe de la operación: 255,254.70 MXP

Cuenta de retiro: 0117930399

Cuenta de depósito: 0101314270

Divisa de la cuenta: MXP

Divisa de la cuenta: MXP

Titular de la cuenta: MUNICIPIO DE SAN FRANCISCO DE LOS ROMO

Titular de la cuenta: BUFETE DE CONSTRUCCIONES Y SERVICIOS DEL CENTRO SA DE CV

Fecha de creación: 23/12/2022

Fecha de aplicación: 23/12/2022

Hora: 13:45:13

Instrumento de seguridad: ASD 6550927880

Motivo de pago: PAGO EST 1 FIS MDF 11-032

Datos de confirmación de la transferencia

Folio de firma: 0067660043

Folio único: I323202212231345130067660050

Estado operación

Porcentaje firmado: 100%

Estado: Operado

Detalle de firmas

Acción	Usuario	Porcentaje aportado	Fecha
CREO	ADMIN1	100%	23/12/2022
FIRMO	ADMIN1	100%	23/12/2022

BBVA México, S.A., Institución de Banca Múltiple, Grupo Financiero BBVA México

www.bbvanetcash.mx

B.U.C.S.A.**Bufete de Construcciones y Servicios del Centro
S. A. de C. V.**

R.F.C. BCS-030127-K97

Guadalupe Delgado de Lira No. 501, Col. Progreso Sur C. P. 20660

Tel. 01 (465) 965-92-29, Pabellón de Arteaga, Aga.

e-mail: bucsa@hotmail.com bucsa2005@yahoo.com

EMISOR: BUFETE DE CONSTRUCCIONES Y SERVICIOS DEL CENTRO
R.F.C.: BCS030127K97
REGIMEN: GENERAL DE LEY PERSONAS MORALES
GUADALUPE DELGADO DE LIRA 501 COL. PROGRESO SUR PABELLÓN DE
ARTEAGA AGUASCALIENTES MEXICO C.P. 20660**RP - 121**

CFDI versión 4.0 Complemento de Recepción de Pagos 2.0

Tipo de comprobante: P - Pagos

Expedido en el código postal: 20660

Uso de CFDI: CP01 - Por definir

Cliente: MUNICIPIO DE SAN FRANCISCO DE LOS ROMO**R.F.C.: MSF920130TQ9**

Regimen Fiscal Cliente: - Personas Morales con Fines no Lucrativos

**Domicilio: FRANCISCO ROMO JIMENEZ 102 FRACC. SAN JOSE DE
BUENAVISTA San Francisco de los Romo Aguascalientes México C.P. 20300
Tel.**

#	Cantidad	Obj.Imp.	Unidad	ClaveProdServ	Descripción	Descuento	Precio	Importe
1	1	02	ACT	84111506	Pago	0.00	0.00	0.00

Complemento de Recepción de Pagos

Fecha de Pago: 2022-12-23 T 12:00:00

Moneda:MXN

RFC Emisor Cta. Ordenante:

RFC Emisor Cta. Ben.:

Cert. Pago:

Cadena Pago:

Forma de Pago:03 - Transferencia electrónica de fondos

Tipo de Cambio \$:1.0000

Nom. Banco Ordenante:

Cta. Beneficiario:

Sello Pago:

Monto Total del Pago \$:255,254.70

Número de Operación:231222

Num. Cta. Ordenante:

Tipo Cad. Pago:01

#	UUID	Obj.Imp.	Folio	Moneda	Tipo Cambio	M. de Pago	Parcialidad	Saldo Ant.	Saldo Nuevo	Pago
1	7de35787-4a91-4d1b-af70-23058ef6352d	01	A - 780	MXN	1.0000	PPD	2	791143.46	535888.76	255254.70

MUNICIPIO DE
SAN FRANCISCO DE LOS ROMO, AGS.
PAGADO
FINANZAS

MUNICIPIO DE
SAN FRANCISCO DE LOS ROMO
-- 2022
OPERADO
OBRA INFRA ESTRUCTURA
SOCIAL MUNICIPAL

TOTAL CFDI:0.00

CANTIDAD CON LETRA:

CERO PESOS 00/100 M.N.

MONEDA: XXX

TIPO DE CAMBIO: N/A

CERTIFICADO EMISOR: 00001000000506581380

CERTIFICADO S.A.T.: 00001000000509846663

FECHA Y HORA DE TIMBRADO: 2022-12-28 19:51:52

FOLIO FISCAL: 864ab1e3-9ec7-4534-a6ad-65184bd90974

TOTAL PAGO \$ 255,254.70



Cadena Original del Complemento de Certificación Digital del SAT

[|1. |]864ab1e3-9ec7-4534-a6ad-65184bd90974|2022-12-28T19:51:52|LSO1306189R5|V1ZO9XfW4Mh+dk542hMo9/4Rc0a3qYNP9+uqYdJQeyt+h5c7chfYlRg5IZx9/gV7e7A5QZIEaF954n3p8AuiAxCpZccjYQDB6d2eCi7rBeH5XE/7wadoUd43yscT6q4jQbwbV09h4JMgJtzlArQvsa1hHE6FPoNFKCuK3D4S5yhT6b9yS22nd3lWydIaxzKc/7V+dVCjbr/Bs4u/aACOQmVKYAThRrr27IE3mz+Dx92x0bVnDU+LlFj6J1V9aGimxr/Rmz7slEnzdUFVuc6NufU8TCTTIWQyXACm5dXKfaNJTlHT5/iIQG6tz6EzjMSSMgR0jpHlUktDvrdXQ==|00001000000509846663|]

Sello Digital

V1ZO9XfW4Mh+dk542hMo9/4Rc0a3qYNP9+uqYdJQeyt+h5c7chfYlRg5IZx9/gV7e7A5QZIEaF954n3p8AuiAxCpZccjYQDB6d2eCi7rBeH5XE/7wadoUd43yscT6q4jQbwbV09h4JMgJtzlArQvsa1hHE6FPoNFKCuK3D4S5yhT6b9yS22nd3lWydIaxzKc/7V+dVCjbr/Bs4u/aACOQmVKYAThRrr27IE3mz+Dx92x0bVnDU+LlFj6J1V9aGimxr/Rmz7slEnzdUFVuc6NufU8TCTTIWQyXACm5dXKfaNJTlHT5/iIQG6tz6EzjMSSMgR0jpHlUktDvrdXQ==

Sello Digital del SAT

WzULkqgXsySq5BtaiExNWr3AIKR2S/dOg4dwlV6mWU1pH6Ngjt1C6vEdLsrGBPDW4VGMp+v7/aDw8LmDhpQNOqjaPjCvNqYQgppYKuAqvhetSi9GW2N3VEbew/2pUWY+YKcsxP8G7zBAzUNIKeBqj69xoVf1W2fyJVtbUu9rYrxv3CDjllOcgk9owF0YJ1tQIXZizeUT+bXL Ee2cPn874mBBTP1mMmbf0YHVHNMmFRmAHii58ZquVkgNu5xw83gSWCUYE0vcghGo4e6VKOUJ5PCounXICUfan7dMHWjcl/ZWm7+CWkWZZKaeml7l7P6l3bmxed0RF9oGU9RA==

<?xml version="1.0" encoding="utf-8"?><cfdi:Comprobante
xsi:schemaLocation="http://www.sat.gob.mx/cfd/4
http://www.sat.gob.mx/sitio_internet/cfd/4/cfdv40.xsd http://www.sat.gob.mx/Pagos20
http://www.sat.gob.mx/sitio_internet/cfd/Pagos/Pagos20.xsd"
xmlns:pago20="http://www.sat.gob.mx/Pagos20" Version="4.0" Serie="RP" Folio="121"
Fecha="2022-12-28T19:51:49" NoCertificado="00001000000506581380" SubTotal="0"
Moneda="XXX" Total="0" TipoDeComprobante="P" Exportacion="01"
LugarExpedicion="20660" xmlns:cfdi="http://www.sat.gob.mx/cfd/4"
xmlns:xsi="http://www.w3.org/2001/XMLSchema-instance"
Certificado="MIIGTzCCBDegAwIBAgIUMDAwMDEwMDAwMDA1MDY1ODEzODAwDQYJKoZIhvcNAQELBQAwgg
GEMSAwHgYDVQQDDBdVVRPUk1EQUUgQ0VSVSE1GSUNBRE9SQTEuMCwGA1UECgw1U0VSVk1DSU8gREUgQURNS
U5JU1RSQUNJT04gVFJQ1VUQVJQTEaMBGGA1UECwwRU0FULU1FUyBBdXR0b3JpdHkxKjAoBgkqhkiG9w0B
CQEWG2NvbhRyY3RvLnRlY25pY29Ac2F0LmdvYi5teDEmMCQGA1UECQwdQVYyIEhJREFMR08gNzcsIENPTC4
gR1VFU1JFuk8xXDJAMBGNVBBEMBTAMzAwMQswCQYDVOQGEwJNWEZMBCGA1UECAwQ00LVREFEIERFIE1FWE
1DTzETMBEGA1UEBwwKQ1VBUHURU1PQzEVMBMGA1UELRMMU0FUOTcwNzAxTk4zMVwwWgYJKoZIhvcNAQkCE
01yZXNwb25zYWJsZTogQURNSU5JU1RSQUNJT04gQ0V0VGFJBTBCTBRSBTRVJWSUNJTT1MgVFJQ1VUQVJQ1Mg
QUwGQ090VFFJQ1VZRU5URTAeFw0yMTAyMjYyMDMxMzNaFw0yNTAyMjYyMDMxMzNaMIIBHDFBMD8GA1UEAxM
4Q1VGRVRFIERFIENPT1NUU1VDQ01PTkVTFkkgU0VSVk1DSU9TIERFTCBDRU5UUK8gU0EgREUgQ1YxQTA/Bg
NVBCKTOEJVRKVURSBERSBDT05TVFJVQ0NJT05FUyBZIFNFU1ZJQ01PUyBERUwGQ0V0VGFJPIFNBIERFIENWM
UEwPwYDVQQKEzhCVUZFVEUgREUgQ090U1RSVUNDSU90RVMGWSBTRVJWSUNJTT1MgREVMIENFT1RSTyBTQSBE
RSBDVjE1MCMGA1UELRmCkNTMDMwMTI3Szk3IC8gR09RTTY0MDUyODJKNTEeMBwGA1UEBRMVIC8gR09RTTY
0MDUyOEhBU01aUjA0MQowCAYDVQQLEwEwMIIBIjANBgkqhkiG9w0BAQEFAAOCAQ8AMIIBCgKCAQEAmILaE0
+xkITKeRiGTIAJ/np+Nq1nLQ+6IWhzXRYJFgjrGkrKX3zTtTOKndry9LxCPUspEzbWGBb2ySct4qGe8DBKJ
EH2c+KV5UvR1oDIAnzxSb3rMbIix8ZR00iYmWmXMe6UZhgZWKSPMdoXAJ8cs+xDoLIDVGDdfF04FBfnXu
5742M8d5cDVPWCQ/Rr2VbB3tcjMabF6TT11XcWAYsEcvHxLiemmNky5iZHyPi6ujcGtLh1gWRWHzPBKzWz
JDMZfaviOo8JM1Nw6kILTxJuAkBk4bg41P/fcmPJXFRyjpYUUYnZ/97R+jzhbTNQ5G2//Huez24ES/x+upg
PeiQIDAQABox0wGzAMBGNVHRMBAF8EAJAAMASGA1UdDwQEAWIGwDANBgkqhkiG9w0BAQsFAAOCAgEAFCMPP
1fP9LQ/QddRZolZt155dZQcWPYILD0Um4TRh0gx/KWOYihedoLNXADGnXOzqIymRrXMSkJsL310VgsEoqv
9mhUI4NDo24LI6piFWSyvt0T9utRg8/ZPq71wyDURpc2PH9GsDPXGWIvZUmVyqthpOUhZTWOkCzEwVw+u
fDMF5111mi/GVIWkSov+dTrwVe2+57z+IGTETEz9JGTfVvoC/rB5polWm4SbHuEYdrpvPE6hVISAohMMECW
EUbbLA0PbmOD7YmKzGmLZhJKco4ry8FNK8IGUrVHVG8iSZ+2BXju19dEEeBQsCDuJgwgjvPJaRT2OZX0M7
K1YTNjVJdXwL6CDW6aC/pX1ixDOZsxdjFxrU4oAg7cosYBhcdOmiqLDynVgYJZZq+ZFK5PVO9LQpFFjdwHM
xnviap7u1NLv7vRPJa6Se8xho5qAwtOFUyGsR3x0hrfWPUhXhJMjGJo+YHDNr1iZa8KrgTVIjjp10AR1nv6
PFzKwumBo9V1405o2LB8KeIdP3rrbsaPLDQ4shOmEai0wr29voh+uPM8Dj3B/t960X6qRw7IXQMxW019BA+
iSFbm+1A+YglwKynfZrARCR/c5Qr4b9ApNft68+mQ5+k6TNJSCLyf1kJ58QsZeaTY6nxwOHe0IsAv0mTHb0
teo/gzNcImrSP4="

Sello="V1Z09Xfw4Mh+dk542hMo9/4Rc0a3qYNP9+uqYdJQeyt+j5c7chfyIRg5IZxr9/g1Ve7A5QZ1EaF9
54n3p8AuiAxCpZccjYQDB6d2eCi7rBeH5XE/7wadzoUd43yscT6q4jQbwbV09h4JMgJtzIARQvsa1hHE6FP
oNFKCuK3D4S5yhT6b9ySZ22nd3lWydIaxzKc/7V+dVCjb/rcBs4u/aAC0QmVKYaThRrr274E3mz4Dx92x0r
VnDU+L/IFj6J1V9aGimxr/Rmz7s1EnzdUFVuc6NufU8TCTTiWQyXACm5dXKfaNJTSA15D1066tz6EzjMSS
Mgr0jPHluktDvrdXQ=">>cfdi:Emisor Rfc="BCS030127K97" Nombre="BUFETE DE
CONSTRUCCIONES Y SERVICIOS DEL CENTRO" RegimenFiscal="601" />>cfdi:Receptor
Rfc="MSF920130TQ9" Nombre="MUNICIPIO DE SAN FRANCISCO DE LOS ROMO"
DomicilioFiscalReceptor="20300" RegimenFiscalReceptor="603" UsoCFDI="0101"
/>>cfdi:Conceptos>>cfdi:Concepto ClaveProdServ="84111506" Cantidad="1" Operado
ClaveUnidad="ACT" Descripcion="Pago" ValorUnitario="0" Importe="0" Social="01"
/>>/cfdi:Conceptos>>cfdi:Complemento>>pago20:Pagos Version="2.0">>pago20:Totales
MontoTotalPagos="255254.70" />>pago20:Pago FechaPago="2022-12-23T12:00:00"
FormaDePagoP="03" MonedaP="MXN" TipoCambioP="1"
Monto="255254.70">>pago20:DoctoRelacionado

IMPUESTO SOBRE EL VALOR AGREGADO
SAN FRANCISCO DE LOS ROMO

OPERADO
PARA INFRA ESTRUCTURA
SOCIAL MUNICIPAL

IdDocumento="7de35787-4a91-4d1b-af70-23058ef6352d" Serie="A" Folio="780"
MonedaDR="MXN" EquivalenciaDR="1" NumParcialidad="2" ImpSaldoAnt="791143.46"
ImpPagado="255254.70" ImpSaldoInsoluto="535888.76" ObjetoImpDR="01"
</pago20:Pago></pago20:Pagos><tfd:TimbreFiscalDigital
xsi:schemaLocation="http://www.sat.gob.mx/TimbreFiscalDigital
http://www.sat.gob.mx/sitio_internet/cfd/TimbreFiscalDigital/TimbreFiscalDigitalv11
.xsd" Version="1.1" UUID="864ab1e3-9ec7-4534-a6ad-65184bd90974"
FechaTimbrado="2022-12-28T19:51:52" RfcProvCertif="LS01306189R5"
SelloCFD="V1Z09Xfw4Mh+dk542hMo9/4Rc0a3qYNP9+uqYdJQeyt+j5c7chfyIRg5IZxr9/glVe7A5QZ1E
aF954n3p8AuiAxCpZccjYQDB6d2eCi7rBeH5XE/7wadzoUd43yscT6q4jQbwbV09h4JMgJtzIARQvsa1hHE
6FPoNFKCuK3D4S5yhT6b9ySZ22nd3lwydIaxzKc/7V+dVCjb/rcBs4u/aAC0QmVKYaThRrr27IE3mz+Dx92
x0bVnDU+L/IFj6J1V9aGimxr/Rmz7slEnzdUFVuc6NufU8TCTTiWQyXACm5dXKfaNJTtHT5//iQG6tz6Ezj
MSSMgr0jPHlUktDvrdXQ==" NoCertificadoSAT="00001000000509846663"
SelloSAT="WzULkqgXsySq5BtaiExNWr3AiKR2S/d0g4dwlv6mWtJ1pH6Ngjt1C6vEcLsrGBPDW4VGMP+v7
/aDw8LmDhpQNOqjaPjCvNqY0qgpYKuAQvhetSi9GW2N3VEbew/2pUwy+YKcsxP8G7zBAZUNiKeBqi69xoVf
1W2fyYJVtbUu9rYRxxv3CDjII0cjk9owFOYJ1tTQIXZizveUT+bXLEe2cPn874mBBTPR1mMmbF0YHVHNMmFR
mAhi58ZquVkgNu5xw83gSWCUYEcOvcghGc4e6VK0UJ5PCounXiCUfan7dMHWjcl/ZWm7+CWkWZZKaeml71
7P6t3bmxed0RF9oGU9RA==" xmlns:tfd="http://www.sat.gob.mx/TimbreFiscalDigital"
xmlns:xsi="http://www.w3.org/2001/XMLSchema-instance"
>>/cfdi:Complemento>>/cfdi:Comprobante>

MUNICIPIO DE
SAN FRANCISCO DE LOS ROMO
-- 2022
OPERADO
OBRA INFRA ESTRUCTURA
SOCIAL MUNICIPAL



DIRECCION DE OBRAS PÚBLICAS

CÉDULA DE SEGUIMIENTO A ESTIMACIONES DE OBRA

Ayuntamiento de
SAN FRANCISCO DE LOS ROMO
2021 • 2024



DATOS GENERALES											
CONTRATISTA: BUFETE DE CONSTRUCCIONES Y SERVICIOS DEL CENTRO, S.A. DE C.V.					N° DE CONTRATO: FISDMF 032/2022						
SUPERVISOR T.C. FERNANDO LUNA MEDINA					N° DE OBRA: FISDMF 032/2022						
OBRA: CONSTRUCCION DE CUARTOS DORMITORIO, CUARTO PARA COCINA Y CUARTO PARA BAÑO					N° DE FACTURA:						
FECHA DE CORTE: DEL: 02.nov.2022 AL: 19.nov.2022					N° DE ESTIMACION: 1 (UNO)						
					IMPORTE LIQUIDO: \$ 255,254.70						
FORMATO DE NUMEROS GENERADORES											
INGRESO 19-dic-22 CONTRATISTA	REVISIÓN 20-dic-20 SUPERVISOR	NOTA <i>Sr. contratista regrese esta cédula con la estimación original de lo contrario no se le dara tramite</i>			CAPTURA EN SISTEMA 20-dic-20 SUPERVISOR	ENTREGA DE PRE-FACTURA 20-dic-20 SUPERVISOR					
FORMATO DE ESTIMACION											
INGRESO 20-dic-22 CONTRATISTA	REGISTRO 20 12 22 21 12 22 CONTROL DE ESTIMACIONES	SUPERVISOR 20-dic-22 RECIBIDO 20-dic-22 AUTORIZADO			JEFE DE DEPARTAMENTO ARQ. ALFREDO FLORES MARMOLEJO 21 12 22 RECIBIDO 21 12 22 AUTORIZADO						
DEVOLUCION			CONTENIDO								
FECHA DE DEVOLUCIÓN:			CÁRATULA				X		DIRECTOR GENERAL ING. JOSÉ DE JESÚS CHÁVEZ GARCÍA 21 12 22 RECIBIDO 21 12 22 AUTORIZADO		
FECHA DE REINGRESO:			RESUMEN				X				
MOTIVO DE LA DEVOLUCIÓN:			CONCEPTOS				X		FINANZAS		
			ESTADO DE CUENTA				X				
			CONCENTRADO DE CONCEPTOS (FIN)				X		RECIBIDO AUTORIZADO		
			GENERADORES Y RESUMEN				X				
			CROQUIS				X		DIRECCIÓN DE EGRESOS.		
			FOTOGRAFIAS				X				
			ANÁLISIS PRECIO UNITARIO				X				
			REPORTE(S) DE LABORATORIO								
			FIANZA(S) (FIN)								
			NOTA DE BITACORA DE OBRA				X				
TRAMITE DE PAGO											
FECHA DE INICIO DE TRAMITE EN DOP-SFR			FIRMA DEL DIRECTOR				OFICIO DE LIBERACIÓN			FECHA DE ENTREGA	
19	12	22	OPERADO				OBRA INFRA ESTRUCTURA SOCIAL MUNICIPAL			22	
DÍA:	MES:	AÑO:	DÍA:	MES:	AÑO:	DÍA:	MES:	AÑO:			

**PRE-FACTURA
Normal**



PRE-FACTURA DEL CONTRATISTA:

BUFETE DE CONSTRUCCIONES Y SERVICIOS DEL CENTRO, S.A. DE C.V. (749)

A NOMBRE DE: MUNICIPIO DE SAN FRANCISCO DE LOS ROMO
 RFC: MSF920130TQ9
 DIRECCION: FCO ROMO JIMENEZ 102, SAN JOSE DE BUENAVISTA, SAN FRANCISCO DE LOS ROMOS,
 CIUDAD: MUNICIPIO DE SAN FRANCISCO DE L ESTADO: AGUASCALIENTES

DESCRIPCION

PAGO DE LA ESTIMACION No. 1 Del 02 Nov 2022 al 19 Nov 2022			
DE LA OBRA:	CONSTRUCCIÓN DE CUARTOS DORMITORIO, CUARTO PARA COCINA Y CUARTO PARA BAÑO EN ZONA SUR	MONTO BASE	\$520,927.98
		AJUSTE DE COSTOS (+)	\$0.00
UBICADA EN:	(CHICALOTE; GUAYANA; MACARIO J. GÓMEZ Y PUERTECITO DE LA VIRGEN) SAN FRANCISCO DE LOS ROMO	AMORTIZACION DE ANTICIPO (-)	\$260,463.99
CON AMPARO DEL CONTRATO No.:	FIS MDF 032/2022	SUBTOTAL	\$260,463.99
DE FECHA::	01/11/2022	IVA (+)	\$0.00
BAJO LA SIGUIENTE ESTRUCTURA:		SUBTOTAL CON IVA	\$260,463.99
Inversion	Fondo de Aportaciones para la Infraestructura Social Municipal y de las Demarcaciones territoriales del Distrito Federal 2022		
Programa	SH VIVIENDA DIGNA		
SubPrograma	02 AMPLIACION DE VIVIENDA		
Obra.	FIS MDF 032/2022 CONSTRUCCIÓN DE CUARTOS DORMITORIO, CUARTO PARA COCINA Y CUARTO PARA BAÑO EN ZONA SU		
Localizacion	(CHICALOTE; GUAYANA; MACARIO J. GÓMEZ Y PUERTECITO DE LA VIRGEN) SAN FRANCISCO DE LOS ROMO		
	CAPACITACION DE LOS TRABAJADORES DEL CONTRATISTA	\$1,041.86 (0.20%)	
	COLEGIOS DE PROFESIONISTAS SEGUN CORRESPONDA	\$520.93 (0.10%)	
	SECRETARIA DE LA FUNCION PUBLICA	\$0.00 (0.00%)	
	FISCALIZACION DEL H. CONGRESO DEL ESTADO	\$1,041.86 (0.20%)	
	INSPECCION DE VIGILANCIA PARA LA CONTRALORIA	\$2,604.64 (0.50%)	
	SERVICIOS RELATIVOS ALAS CONSTRUCCIONES	\$0.00	
		\$5,209.29	
Avance Fisico Real %			
Avance Fisico Programado %			
Fecha Terminación Prog.	16/12/2022		
		TOTAL DE RETENCIONES (-)	\$5,209.29
		SANCION POR RETRASO (-)	\$0.00
		SUBTOTAL MENOS RETENCIONES	\$255,254.70
		RETENCION POR RETRASO(-)	\$0.00
		REINTEGRO POR RETENCION	\$0.00
		OTRAS SANCIONES(-)	\$0.00
		TOTAL A PAGAR	\$255,254.70

DOSCIENTOS CINCUENTA Y CINCO MIL DOSCIENTOS CINCUENTA Y CUATRO PESOS 70/100 M.N.

**MUNICIPIO DE
SAN FRANCISCO DE LOS ROMO**

2022

**OPERADO
OBRA INFRA ESTRUCTURA
SOCIAL MUNICIPAL**

ESTADO DE CUENTA

Obra: FISMDF 032/2022 CONSTRUCCIÓN DE CUARTOS DORMITORIO, CUARTO PARA COCINA Y CUARTO PARA BAÑO EN ZONA SUR	Total Contrato 1,614,578.50
Localizacion (CHICALOTE; GUAYANA; MACARIO J. GÓMEZ Y PUERTECITO DE LA VIRGEN) SAN FRANCISCO DE LOS ROMO	Total Ampliaciones 0.00
Fuente Financ. Fondo de Aportaciones para la Infraestructura So	Total Contratado 1,614,578.50
Programa SH VIVIENDA DIGNA	Anticipo ()% 807,289.25
SubPrograma 02 AMPLIACION DE VIVIENDA	Estimado Anterior 0.00
Contratista BUFETE DE CONSTRUCCIONES Y SERVICIOS DEL CENTRO, S.A. DE C.V. (749)	Esta Estimacion 260,463.99
Contrato FISMDF 032/2022 CONSTRUCCIÓN DE CUARTOS DORMITORIO, CUARTO PARA COCINA Y CUARTO PARA BAÑO EN ZONA SUR	Total Estimado 1,067,753.24
Estimacion No. 1 Del 02 Nov 2022 al 19 Nov 2022	Total por Estimar 546,825.26

No. Estimac.	Periodo	Importe Estimacion	Amortizacion de Anticipo(-)	Anticipo por Amortizar	IVA (+)	Cargo a la Obra	DEDUCCIONES (-)					Retencion (-)	Reintegro (+)	Sanciones (-)	Importe a Pagar
							CMIC(0)	Colo.Prof.(0)	SFP(0.5)	Comp. Edo.(0.2)	Municipal				
	Anticipo			807,289.25	0.00	807,289.25									807,289.25
1	Del 02 Nov 2022 al 19 Nov 2022	520,927.98	260,463.99	546,825.26	0.00	260,463.99	1,041.86	520.93	0.00	1,041.86	2,604.64	0.00	0.00	0.00	255,254.70
TOTALES		520,927.98	260,463.99		0.00	1,067,753.24	1,041.86	520.93	0.00	1,041.86	2,604.64	0.00	0.00	0.00	1,062,543.95

MUNICIPIO DE SAN FRANCISCO DE LOS ROMO
2022
OPERADO
OBRA INFRA ESTRUCTURA SOCIAL MUNICIPAL

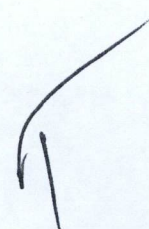



RESUMEN DE ESTIMACION

Obra.	FISMDF 032/2022 CONSTRUCCIÓN DE CUARTOS DORMITORIO, CUARTO PARA COCINA Y CUARTO PARA BAÑO EN ZONA SUR	Total Contrato	\$1,614,578.50
Localizacion	(CHICALOTE; GUAYANA; MACARIO J. GÓMEZ Y PUERTECITO DE LA VIRGEN) SAN FRANCISCO DE LOS ROMO	Total Ampliaciones	\$0.00
Fuente Financ.	Fondo de Aportaciones para la Infraestructura Social Municipal y de las Demarcaciones territoriales del Distrito Federal.	Total Contratado	\$1,614,578.50
Programa	SH VIVIENDA DIGNA	Anticipo (50)%	\$807,289.25
SubPrograma	02 AMPLIACION DE VIVIENDA	Estimado Anterior	\$0.00
Supervisor	FERNANDO LUNA MEDINA (LUMF740415)	Esta Estimacion	\$260,463.99
Contratista	BUFETE DE CONSTRUCCIONES Y SERVICIOS DEL CENTRO, S.A. DE C.V. (749)	Total Estimado	\$1,067,753.24
Contrato	FISMDF 032/2022 CONSTRUCCIÓN DE CUARTOS DORMITORIO, CUARTO PARA COCINA Y CUARTO PARA BAÑO EN	Saldo por Estimar	\$546,825.26
Estimacion No.	1 ZONA SUR		
Recibí de	MUNICIPIO DE SAN FRANCISCO DE LOS ROMO	la Cantidad de:	\$260,463.99 DOSCIENTOS SESENTA MIL CUATROCIENTOS SESENTA Y TRES PESOS 99/100 M.N.

GRUPO PARTIDA

* CONSTRUCCIÓN DE CUARTOS DORMITORIO, CUARTO PARA COCINA Y CUARTO PARA BAÑO EN ZONA SUR (CHICA)	\$520,927.98
- MACARIO J. GÓMEZ	\$366,738.39
- GUAYANA	\$154,189.59
Fecha Terminación Prog.	
	SUMA <u>\$520,927.98</u>
	AJUSTE DE COSTOS (+) \$0.00
	AMORTIZACION DE ANTICIPO (-) \$260,463.99
	SUBTOTAL <u>\$260,463.99</u>
	IVA (+) \$0.00
	SUBTOTAL CON IVA <u>\$260,463.99</u>

MUNICIPIO DE SAN FRANCISCO DE LOS ROMO
 2022
OPERADO
OBRA INFRA ESTRUCTURA SOCIAL MUNICIPAL
 BUFETE DE CONSTRUCCIONES Y SERVICIOS DEL CENTRO, S.A. DE C.V.
 (BCS030127K97)
 Contratista

 T.C. FERNANDO LUNA MEDINA (LUMF740415)
 SUPERVISOR

CONCEPTOS DE ESTIMACION

Normal



Obra.	FISMDF 032/2022 CONSTRUCCIÓN DE CUARTOS DORMITORIO, CUARTO PARA COCINA Y CUARTO PARA BAÑO EN ZONA SUR						Total Contrato	\$1,614,578.50
Localizacion	(CHICALOTE; GUAYANA; MACARIO J. GÓMEZ Y PUERTECITO DE LA VIRGEN) SAN FRANCISCO DE LOS ROMO						Total Ampliaciones	\$0.00
Fuente Financ.	Fondo de Aportaciones para la Infraestructura Social Municipal y de las Demarcaciones territoriales del Distrito Federal.						Total Contratado	\$1,614,578.50
Programa	SH VIVIENDA DIGNA						Anticipo (50)%	\$807,289.25
SubPrograma	02 AMPLIACION DE VIVIENDA						Estimado Anterior	\$0.00
Supervisor	FERNANDO LUNA MEDINA (LUMF740415)						Esta Estimacion	\$260,463.99
Contratista	BUFETE DE CONSTRUCCIONES Y SERVICIOS DEL CENTRO, S.A. DE C.V. (749)						Total Estimado	\$1,067,753.24
Contrato	FISMDF 032/2022	CONSTRUCCIÓN DE CUARTOS DORMITORIO, CUARTO PARA COCINA Y CUARTO PARA BAÑO EN ZONA SUR					Saldo por Estimar	\$546,825.26
Estimacion No.	1	Del 02 Nov 2022 al 19 Nov 2022						
Recibi de	MUNICIPIO DE SAN FRANCISCO DE LOS ROMO	la Cantidad de:	\$260,463.99 DOSCIENTOS SESENTA MIL CUATROCIENTOS SESENTA Y TRES PESOS 99/100 M.N.					

No.	Concepto	Unid. Med	Volumen					Precio Contratado	Importe
			Contratado	Acumulado	Anterior	Actual	Excedente		

GRUPO: CONSTRUCCIÓN DE CUARTOS DORMITORIO, CUARTO PARA COCINA Y CUARTO PARA BAÑO EN ZONA SUR (CHICALOTE; GUAYANA; MACARIO J. GÓMEZ Y PUERTECITO DE LA VIRGEN)								
PARTIDA: GUAYANA								
3	CUARTO DORMITORIO	DORMI	1.00	0.58	0.00	0.58	\$129,645.85	\$75,194.59
4	CUARTO DORMITORIO	DORMI	1.00	0.58	0.00	0.58	\$136,198.27	\$78,995.00
							Total Partida	\$154,189.59
PARTIDA: MACARIO J. GÓMEZ								
5	CUARTO DORMITORIO	DORMI	1.00	0.58	0.00	0.58	\$136,198.27	\$78,995.00
6	CUARTO PARA COCINA	coc	1.00	0.58	0.00	0.58	\$119,811.21	\$69,490.50
7	CUARTO PARA COCINA	coc	1.00	0.58	0.00	0.58	\$112,586.51	\$65,300.18
8	CUARTO DORMITORIO	DORMI	1.00	0.58	0.00	0.58	\$127,513.30	\$73,957.71
9	CUARTO DORMITORIO	DORMI	1.00	0.58	0.00	0.58	\$136,198.27	\$78,995.00
							Total Partida	\$366,738.39

BUFETE DE CONSTRUCCIONES Y SERVICIOS DEL CENTRO, S.A. DE C.V.
(BCS030121K97)
Contratista

T.C. FERNANDO LUNA MEDINA (LUMF740415)
SUPERVISOR

OPERADO
OBRA INFRA ESTRUCTURA
SOCIAL MUNICIPAL

MUNICIPIO DE
SAN FRANCISCO DE LOS ROMO
2022

No.	Concepto	Unid. Med	Volumen					Precio Contratado	Importe
			Contratado	Acumulado	Anterior	Actual	Excedente		

Total Grupo	\$520,927.98
Total Presupuestado	\$520,927.98
Ajuste de Costos	\$0.00
Total	\$520,927.98



BUFETE DE CONSTRUCCIONES Y SERVICIOS DEL CENTRO, S.A. DE C.V.
(BCS030127K97)
Contratista

MUNICIPIO DE
SAN FRANCISCO DE LOS ROMO
2022
OPERADO
OBRA INFRA ESTRUCTURA
SOCIAL MUNICIPAL

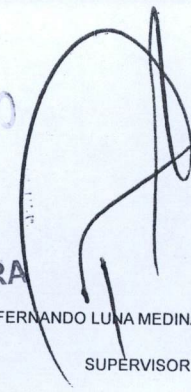

SUPERVISOR

T.C. FERNANDO LUNA MEDINA (LUMF740415)



**DIRECCIÓN DE OBRAS PÚBLICAS DEL MUNICIPIO DE SAN FRANCISCO DE
LOS ROMO
RESUMEN DE ESTIMACIÓN 01 NORMAL**

FECHA _____

NOMBRE DE LA OBRA : CONSTRUCCIÓN DE CUARTOS DORMITORIO, CUARTO PARA COCINA Y CUARTO PARA BAÑO EN ZONA SUR
 No. DE CONTRATO Y OBRA : FISMDF 032/2022
 IMPORTE DE CONTRATO : \$1,614,578.50
 FECHA DE INICIO REAL : _____
 FECHA DE INICIO VIGENTE (REPROGRAMACION SEGÚN ANTICIPO) : _____
 PLAZO DEL CONTRATO : _____
 FECHA DE TERMINO VIGENTE : _____ ECHA DE TERMINO REAL _____

No. DE ESTIMACION : UNO NORMAL

No.	BENEFICIARIO	ACCION	PRECIO UNITARIO	PORCENTAJE EJECUTADO	SUBTOTAL	ACUMULADO
LA GUAYANA						
3	MA GUADALUPE MARQUEZ RODRIGUEZ	DORMITORIO	129,645.85	58.00%	75,194.59	\$ 75,194.59
4	MARIANA BARRERA MORENO	DORMITORIO	136,198.27	58.00%	78,995.00	\$154,189.59
MACARIO J GOMEZ						
5	ERNESTO LOPEZ GONZALEZ	DORMITORIO	136,198.27	58.00%	78,995.00	\$233,184.59
6	MA DE LA LUZ NUÑEZ CERVANTES	COCINA	119,811.21	58.00%	69,490.50	\$302,675.09
7	SANDRA ERIKA AGUAYO ORDORICA	COCINA	112,586.51	58.00%	65,300.18	\$367,975.26
8	MARGARITO ORDORICA SERNA	DORMITORIO	127,513.30	58.00%	73,957.71	\$441,932.98
9	ALEJANDRO CONTRERAS MALO	DORMITORIO	136,198.27	58.00%	78,995.00	\$520,927.97

TOTAL \$520,927.97

OBSERVACIONES:

 T.C. FERNANDO DE LUNA
 Dirección de Obras Públicas del Municipio de San Francisco de los Romo

 T.C.U. MARTIN GOMEZ QUEZADA
 BUFETE DE CONSTRUCCIONES Y SERVICIOS DEL CENTRO SA DE CV
 FIRMA

 ARG. ALFREDO FLORES MARMOLEJO
 Jefe Departamento de Supervisión
 FIRMA

**MUNICIPIO DE
SAN FRANCISCO DE LOS ROMO**
 - 1 - 2022
**OPERADO
OBRA INFRA ESTRUCTURA
SOCIAL MUNICIPAL**



**BUFETE DE CONSTRUCCIONES Y
SERVICIOS DEL CENTRO S.A. DE C.V.**

NUMEROS GENERADORES

ANEXO

NO. DE CONTRATO: FISMDF 032/2022
DIRECCION: CONSTRUCCION DE CUARTOS DORMITORIOS , C COCINA Y C BAÑO ZONA SUR
DESCRIPCION: CONSTRUCCION DE MEJORAMIENTO DE VIVIENDA

FOTOGRAFIAS

3

ANTES Y LOSA DE CIMENTACION

DORMITORIO



DATOS:

GUAYANA

MA GUADALUPE MARQUEZ RODRIGUEZ

PROV NIÑOS HEROES #111

SUPERINTENDENTE (CONTRATISTA)
 BUFETE DE CONSTRUCCIONES Y SERVICIOS DEL CENTRO S.A. DE C.V.
 I.C. JESUS EDUARDO GOMEZ PICONES

2022
 OPERADO
 Y INFRA ESTRUCTURAS
 SOCIAL MUNICIPAL

RESIDENTE
 Dirección de Obras Publicas del Municipio de San Francisco de los Romos
 T.C. FERNANDO LUNA



BUFETE DE CONSTRUCCIONES Y
SERVICIOS DEL CENTRO S.A. DE C.V.

NUMEROS GENERADORES

ANEXO

NO. DE CONTRATO:	FISMDF 032/2022
DIRECCION:	CONSTRUCCION DE CUARTOS DORMITORIOS , C COCINA Y C BAÑO ZONA SUR
DESCRIPCION:	CONSTRUCCION DE MEJORAMIENTO DE VIVIENDA

FOTOGRAFIAS

3	ANTES Y LOSA DE CIMENTACION	DORMITORIO
---	------------------------------------	-------------------



DATOS:

GUAYANA

MA GUADALUPE MARQUEZ RODRIGUEZ

PROV NIÑOS HEROES #111

SUPERINTENDENTE (CONTRATISTA)
 BUFETE DE CONSTRUCCIONES Y SERVICIOS DEL CENTRO S.A. DE C.V.
 I.C. JESUS EDUARDO GOMEZ PICONES

MUNICIPIO DE
 SAN FRANCISCO DE LOS ROMO
 2022
 DIRECCION DE OBRAS PUBLICAS
 SUBDIRECCION DE OBRAS PUBLICAS PARA ESTRUCTURA
 MUNICIPAL

RESIDENTE
 Direccion de Obras Publicas del Municipio de San Francisco de los Romo
 T.C. FERNANDO LUNA



**BUFETE DE CONSTRUCCIONES Y
SERVICIOS DEL CENTRO S.A. DE C.V.**

NUMEROS GENERADORES

ANEXO

NO. DE CONTRATO: FISMDF 032/2022
DIRECCION: CONSTRUCCION DE CUARTOS DORMITORIOS , C COCINA Y C BAÑO ZONA SUR
DESCRIPCION: CONSTRUCCION DE MEJORAMIENTO DE VIVIENDA

FOTOGRAFIAS

3	ANTES Y LOSA DE CIMENTACION	DORMITORIO
---	------------------------------------	-------------------



OPERADO
 2022
 SAN FRANCISCO DE LOS ROMO
 MUNICIPIO DE

DATOS:

GUAYANA

MA GUADALUPE MARQUEZ RODRIGUEZ

PROV NIÑOS HEROES #111

SUPERINTENDENTE (CONTRATISTA)
 BUFETE DE CONSTRUCCIONES Y SERVICIOS DEL CENTRO S.A. DE C.V.
 I.C. JESUS EDUARDO GOMEZ PICONES.

RESIDENTE
 Dirección de Obras Publicas del Municipio de San Francisco de los Romo
 T.C. FERNANDO LUNA



**BUFETE DE CONSTRUCCIONES Y
SERVICIOS DEL CENTRO S.A. DE C.V.**

NUMEROS GENERADORES

ANEXO

NO. DE CONTRATO:	FISMDF 032/2022
DIRECCION:	CONSTRUCCION DE CUARTOS DORMITORIOS , C COCINA Y C BAÑO ZONA SUR
DESCRIPCION:	CONSTRUCCION DE MEJORAMIENTO DE VIVIENDA

FOTOGRAFIAS

MUROS DE BLOCK

DORMITORIO

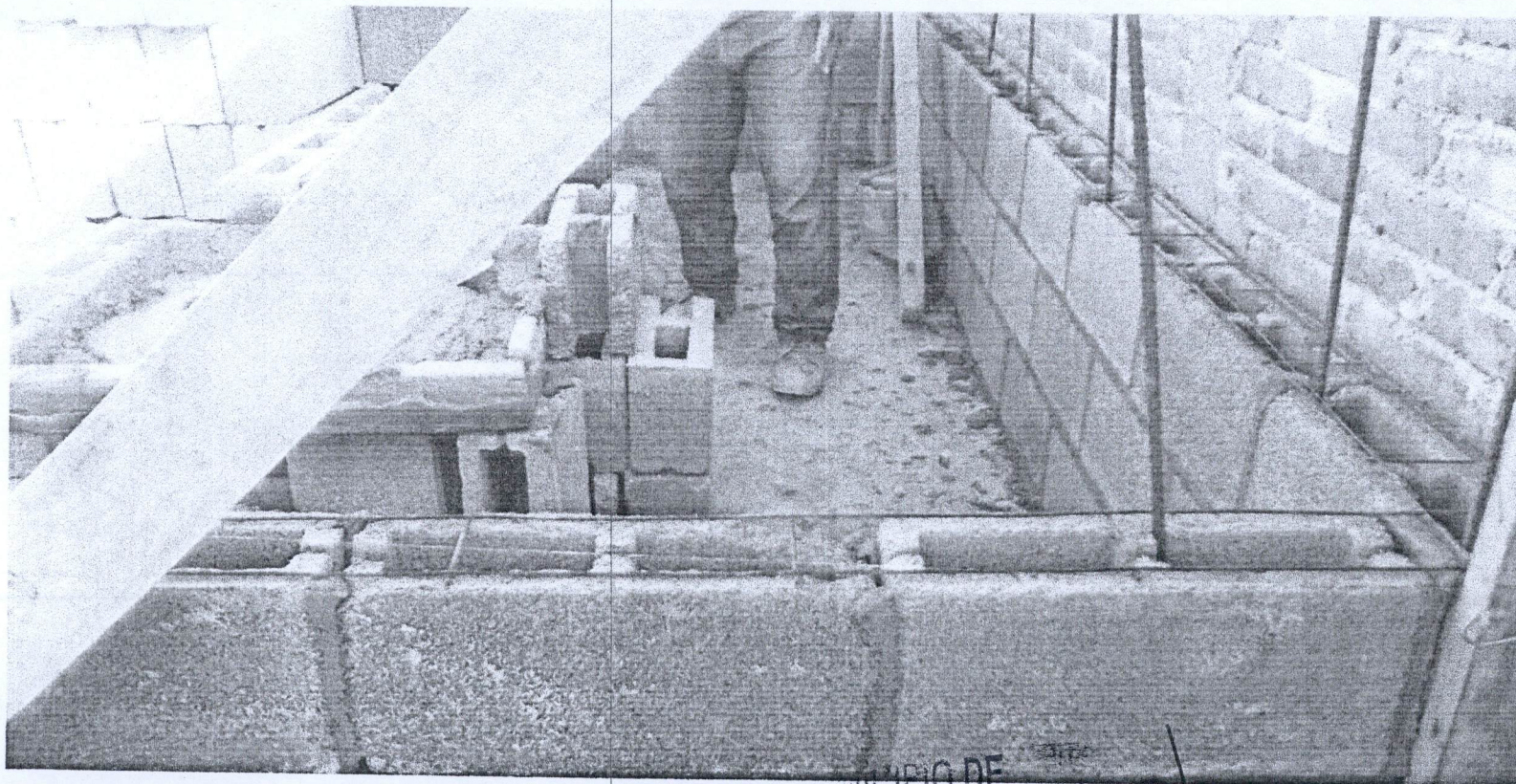

MUNICIPIO DE
SAN FRANCISCO DE LOS ROMO

DATOS:

GUAYANA

MA GUADALUPE MARQUEZ-RODRIGUEZ ²⁰²²

PROV NIÑOS HEROES #111

SUPERINTENDENTE (CONTRATISTA)
BUFETE DE CONSTRUCCIONES Y SERVICIOS DEL CENTRO S.A. DE C.V.
I.C. JESUS EDUARDO GOMEZ PIGONES

RESIDENTE
DIRECCION DE OBRAS PUBLICAS DEL MUNICIPIO DE SAN FRANCISCO DE LOS ROMO
T.C. FERNANDO LUNA



**BUFETE DE CONSTRUCCIONES Y
SERVICIOS DEL CENTRO S.A. DE C.V.**

NUMEROS GENERADORES

ANEXO

NO. DE CONTRATO:	FIS MDF 032/2022
DIRECCION:	CONSTRUCCION DE CUARTOS DORMITORIOS , C COCINA Y C BAÑO ZONA SUR
DESCRIPCION:	CONSTRUCCION DE MEJORAMIENTO DE VIVIENDA

FOTOGRAFIAS

MUROS DE BLOCK

DORMITORIO

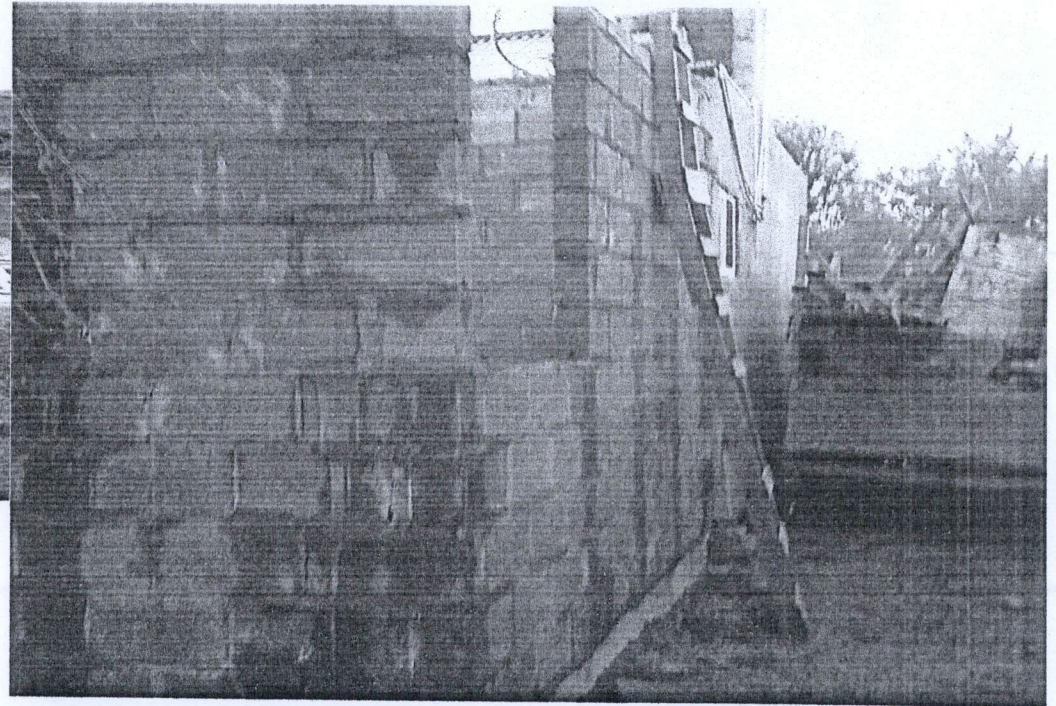
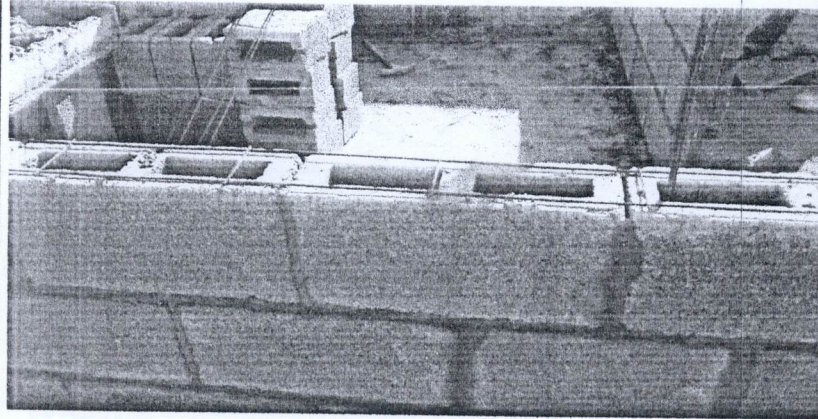

**MUNICIPIO DE
SAN FRANCISCO DE LOS ROMO**

DATOS:

GUAYANA

MA GUADALUPE MARQUEZ RODRIGUEZ 2022

PROV NIÑOS HEROES #111

SUPERINTENDENTE (CONTRATISTA)
BUFETE DE CONSTRUCCIONES Y SERVICIOS DEL CENTRO S.A. DE C.V.
I.C. JESUS EDUARDO GOMEZ RICONES

**OPERADO
OBRA INFRA ESTRUCTURA
SOCIAL MUNICIPAL**

RESIDENTE
Dirección de Obras Publicas del Municipio de San Francisco de los Romo
T.C. FERNANDO LUNA



**BUFETE DE CONSTRUCCIONES Y
SERVICIOS DEL CENTRO S.A. DE C.V.**

NUMEROS GENERADORES

ANEXO

NO. DE CONTRATO: FISMDF 032/2022
DIRECCION: CONSTRUCCION DE CUARTOS DORMITORIOS , C COCINA Y C BAÑO ZONA SUR
DESCRIPCION: CONSTRUCCION DE MEJORAMIENTO DE VIVIENDA

FOTOGRAFIAS

MUROS DE BLOCK

DORMITORIO

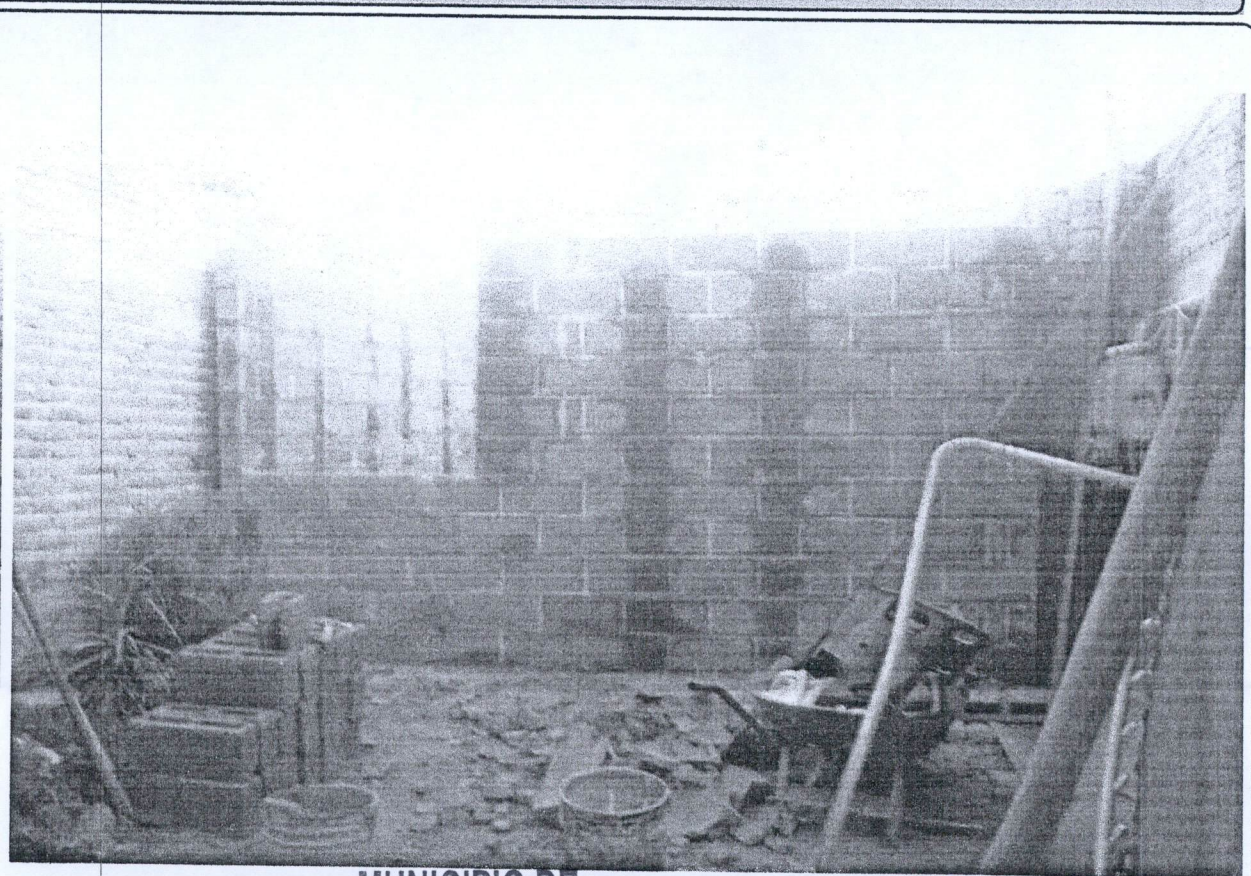
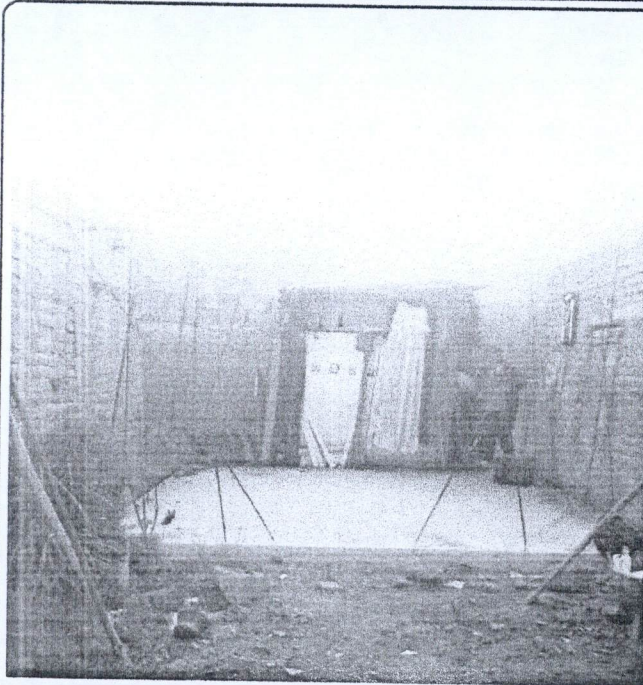

**MUNICIPIO DE
SAN FRANCISCO DE LOS ROMO**

DATOS:

GUAYANA

MA GUADALUPE MARQUEZ RODRIGUEZ 2022

PROV NIÑOS HEROES #111

SUPERINTENDENTE (CONTRATISTA)
 BUFETE DE CONSTRUCCIONES Y SERVICIOS DEL CENTRO S.A. DE C.V.
 I.C. JESUS EDUARDO GOMEZ PIGONES

OPERADO
OBRA INFRA ESTRUCTURA SOCIAL MUNICIPAL
RESIDENTE
 Dirección de Obras Publicas del Municipio de San Francisco de los Romo
 T.C. FERNANDO LUNA



BUFETE DE CONSTRUCCIONES Y
SERVICIOS DEL CENTRO S.A. DE C.V.

NUMEROS GENERADORES

ANEXO

NO. DE CONTRATO: FIS MDF 032/2022
 DIRECCION: CONSTRUCCION DE CUARTOS DORMITORIOS , C COCINA Y C BAÑO ZONA SUR
 DESCRIPCION: CONSTRUCCION DE MEJORAMIENTO DE VIVIENDA

**FOTOGRAFIAS
CROQUIS**

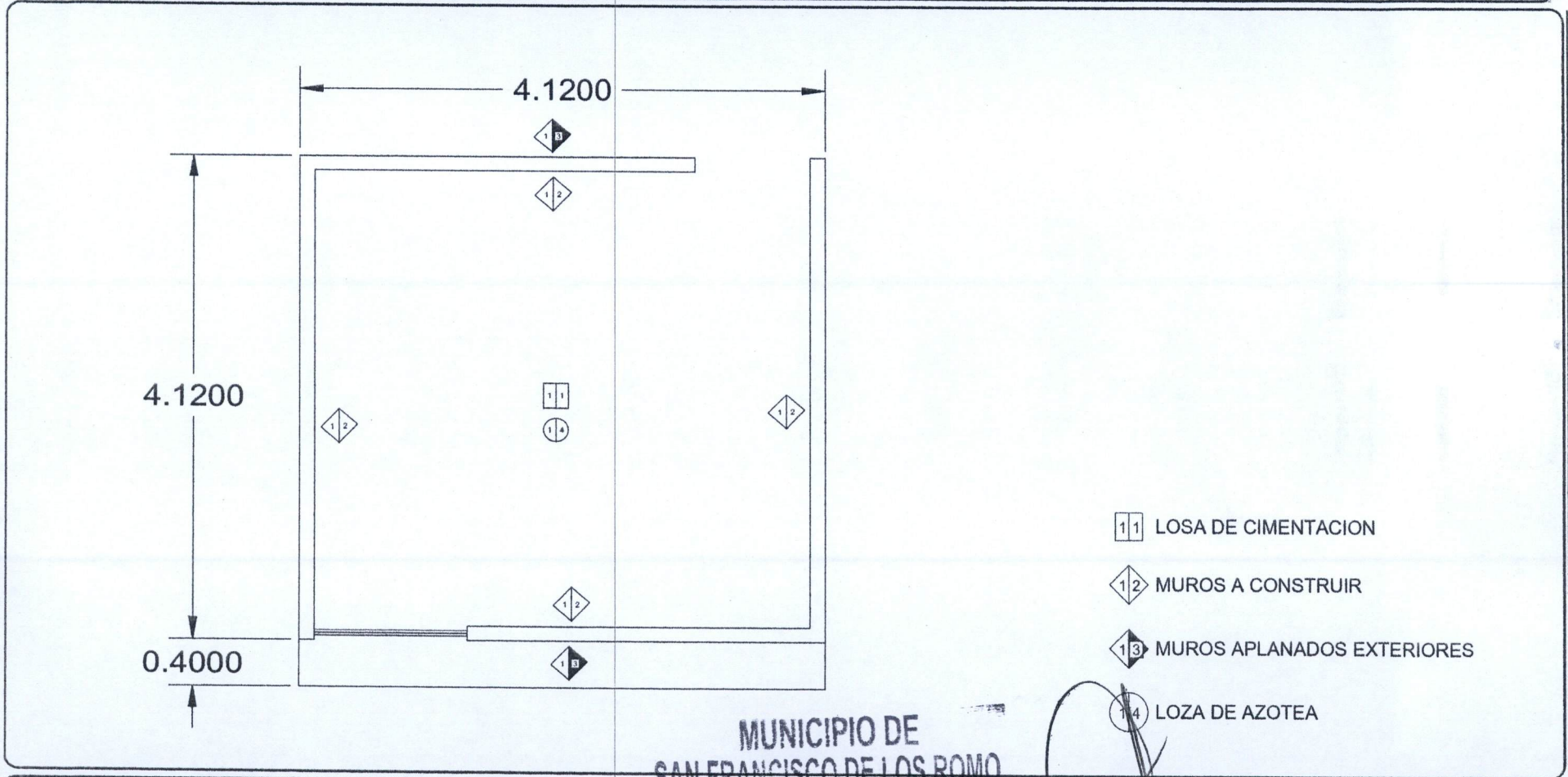

- 11 LOSA DE CIMENTACION
- 12 MUROS A CONSTRUIR
- 13 MUROS APLANADOS EXTERIORES
- 14 LOZA DE AZOTEA

**MUNICIPIO DE
SAN FRANCISCO DE LOS ROMO**

MA GUADALUPE MARQUEZ RODRIGUEZ

PROV NIÑOS HEROES #111

DATOS:

GUAYANA

SUPERINTENDENTE (CONTRATISTA)
 BUFETE DE CONSTRUCCIONES Y SERVICIOS DEL CENTRO S.A. DE C.V.
 I.C. JESUS EDUARDO GOMEZ PICONES.

**OPERADO
OBRA INFRA ESTRUCTURA
SOCIAL MUNICIPAL**

RESIDENTE
 Dirección de Obras Publicas del Municipio de San Francisco de los Romo
 T.C. FERNANDO LUNA



**BUFETE DE CONSTRUCCIONES Y
SERVICIOS DEL CENTRO S.A. DE C.V.**

NUMEROS GENERADORES

ANEXO

NO. DE CONTRATO: FISMDF 032/2022
DIRECCION: CONSTRUCCION DE CUARTOS DORMITORIOS , C COCINA Y C BAÑO ZONA
DESCRIPCION: CONSTRUCCION DE MEJORAMIENTO DE VIVIENDA

FOTOGRAFIAS

4

ANTES Y LOSA DE CIMENTACION

DORMITORIO



MUNICIPIO DE
SAN FRANCISCO DE LOS ROMO

DATOS:

GUAYANA

MARIANA BARRERA MORENO

2022
OPERADO
OBRA INFRA ESTRUCTURA
SOCIAL MUNICIPAL

AV FERROCARRIL #11

SUPERINTENDENTE (CONTRATISTA)
BUFETE DE CONSTRUCCIONES Y SERVICIOS DEL CENTRO S.A. DE C.V.
I.C. JESUS EDUARDO GOMEZ PICONES.

RESIDENTE
Direccion de Obras Publicas del Municipio de San Francisco de los Romo
T.C. FERNANDO LUNA



**BUFETE DE CONSTRUCCIONES Y
SERVICIOS DEL CENTRO S.A. DE C.V.**

NUMEROS GENERADORES

ANEXO

NO. DE CONTRATO: FISMDF 032/2022
 DIRECCION: CONSTRUCCION DE CUARTOS DORMITORIOS , C COCINA Y C BAÑO ZONA
 DESCRIPCION: CONSTRUCCION DE MEJORAMIENTO DE VIVIENDA

FOTOGRAFIAS

4	ANTES Y LOSA DE CIMENTACION	DORMITORIO
---	------------------------------------	-------------------

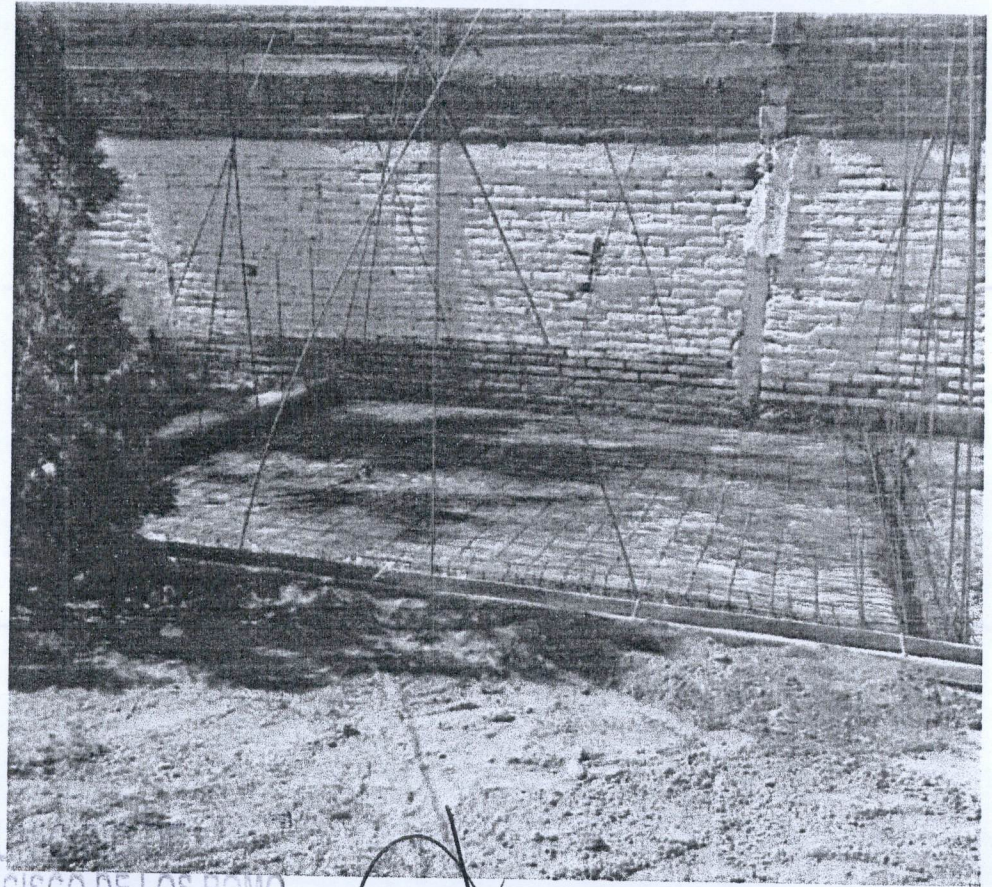

MUNICIPIO DE SAN FRANCISCO DE LOS ROMO

DATOS: GUAYANA MARIANA BARRERA MORENO AV FERROCARRIL #11

SUPERINTENDENTE (CONTRATISTA)
 BUFETE DE CONSTRUCCIONES Y SERVICIOS DEL CENTRO S.A. DE C.V.
 I.C. JESUS EDUARDO GOMEZ PICONES.

OPERADO
OBRA INFRA ESTRUCTURA
SOCIAL MUNICIPAL

RESIDENTE
 Dirección de Obras Publicas del Municipio de San Francisco de los Romo
 T.C. FERNANDO LUNA



BUFETE DE CONSTRUCCIONES Y
SERVICIOS DEL CENTRO S.A. DE C.V.

NUMEROS GENERADORES

ANEXO

NO. DE CONTRATO: FISMDF 032/2022
DIRECCION: CONSTRUCCION DE CUARTOS DORMITORIOS , C COCINA Y C BAÑO ZONA
DESCRIPCION: CONSTRUCCION DE MEJORAMIENTO DE VIVIENDA

FOTOGRAFIAS

4

ANTES Y LOSA DE CIMENTACION

DORMITORIO

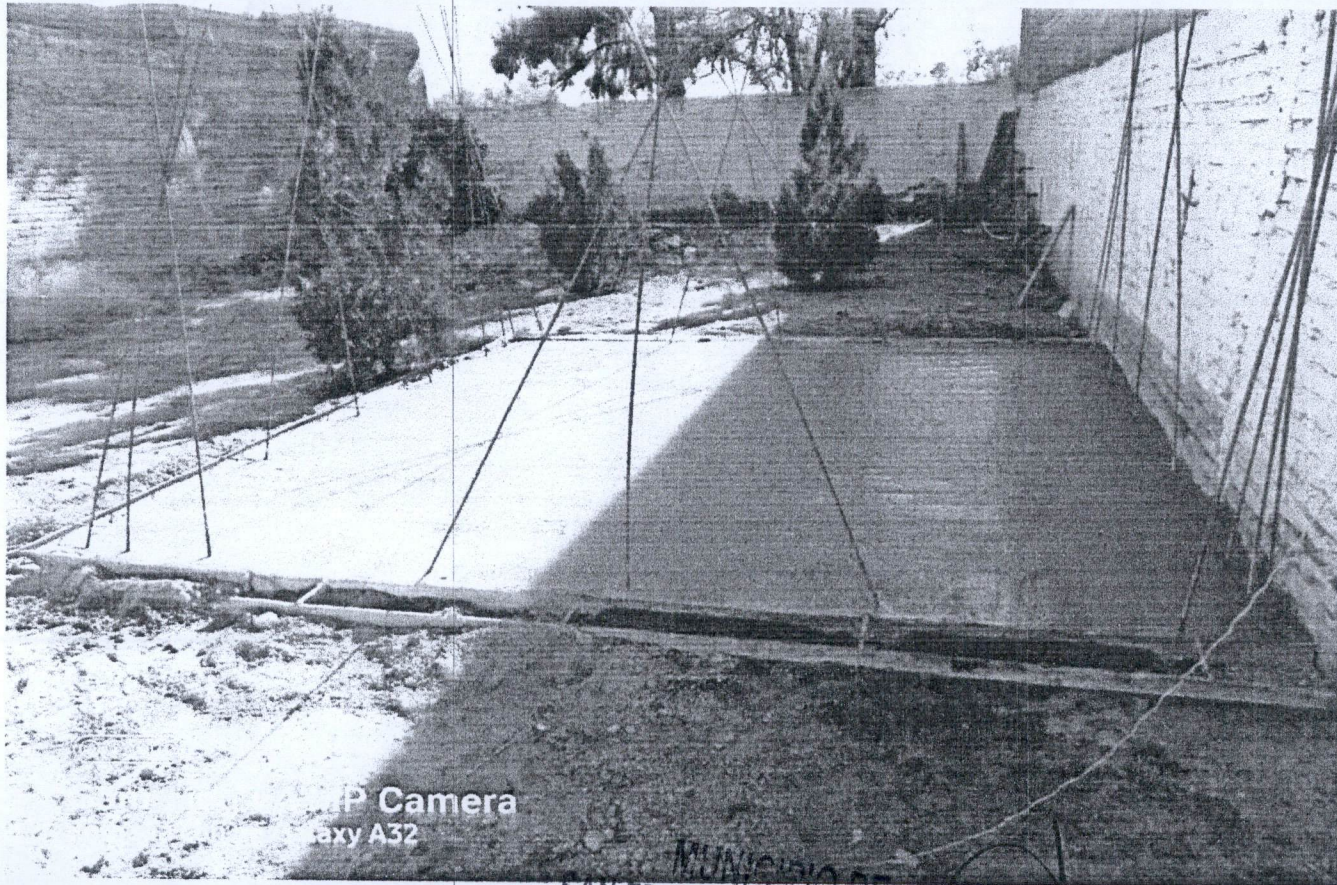

DATOS:

GUAYANA

MARIANA BARRERA MORENO

AV FERROCARRIL #11

SUPERINTENDENTE (CONTRATISTA)
BUFETE DE CONSTRUCCIONES Y SERVICIOS DEL CENTRO S.A. DE C.V.
I.C. JESUS EDUARDO GOMEZ PICONES

MUNICIPIO DE
SAN FRANCISCO DE LOS ROMO
2022
OPERADO
OBRA INFRA ESTRUCTURA
SOCIAL MUNICIPAL

RESIDENTE
Direccion de Obras Publicas del Municipio de San Francisco de los Romo
I.C. FERNANDO LUNA



**BUFETE DE CONSTRUCCIONES Y
SERVICIOS DEL CENTRO S.A. DE C.V.**

NUMEROS GENERADORES

ANEXO

NO. DE CONTRATO:	FISDMF 032/2022
DIRECCION:	CONSTRUCCION DE CUARTOS DORMITORIOS , C COCINA Y C BAÑO ZONA
DESCRIPCIÓN:	CONSTRUCCION DE MEJORAMIENTO DE VIVIENDA

FOTOGRAFIAS

MUROS DE BLOCK

DORMITORIO

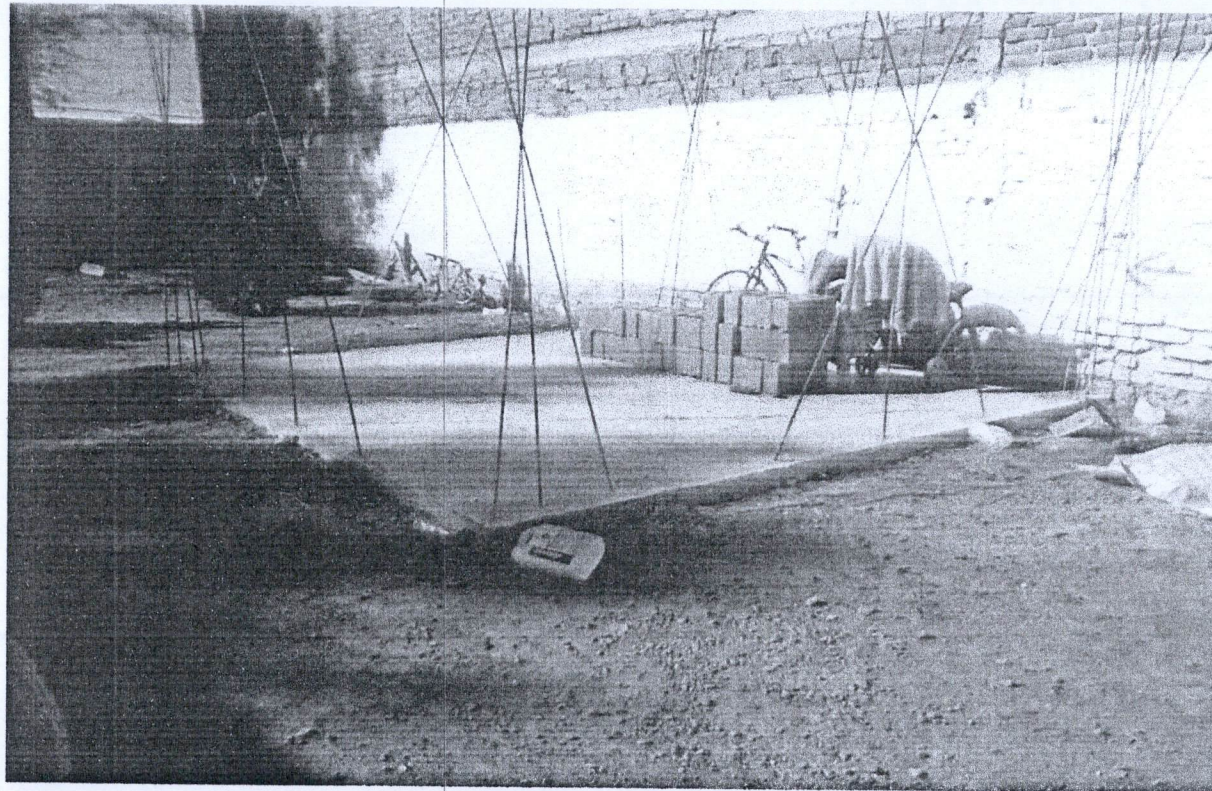

**MUNICIPIO DE
SAN FRANCISCO DE LOS ROMO**

DATOS:

GUAYANA

MARIANA BARRERA MORENO

AV FERROCARRIL #11

SUPERINTENDENTE (CONTRATISTA)
BUFETE DE CONSTRUCCIONES Y SERVICIOS DEL CENTRO S.A. DE C.V.
T.C. JESUS EDUARDO GOMEZ PICONES

OPERADO
OBRA INFRA ESTRUCTURA
SOCIAL MUNICIPAL

RESIDENTE
Dirección de Obras Publicas del Municipio de San Francisco de los Romo
T.C. FERNANDO LUNA



BUFETE DE CONSTRUCCIONES Y
SERVICIOS DEL CENTRO S.A. DE C.V.

NO. DE CONTRATO: FISMDF 032/2022
DIRECCION: CONSTRUCCION DE CUARTOS DORMITORIOS , C COCINA Y C BAÑO ZONA
DESCRIPCIÓN: CONSTRUCCION DE MEJORAMIENTO DE VIVIENDA

NUMEROS GENERADORES

ANEXO

FOTOGRAFIAS

MUROS DE BLOCK

DORMITORIO

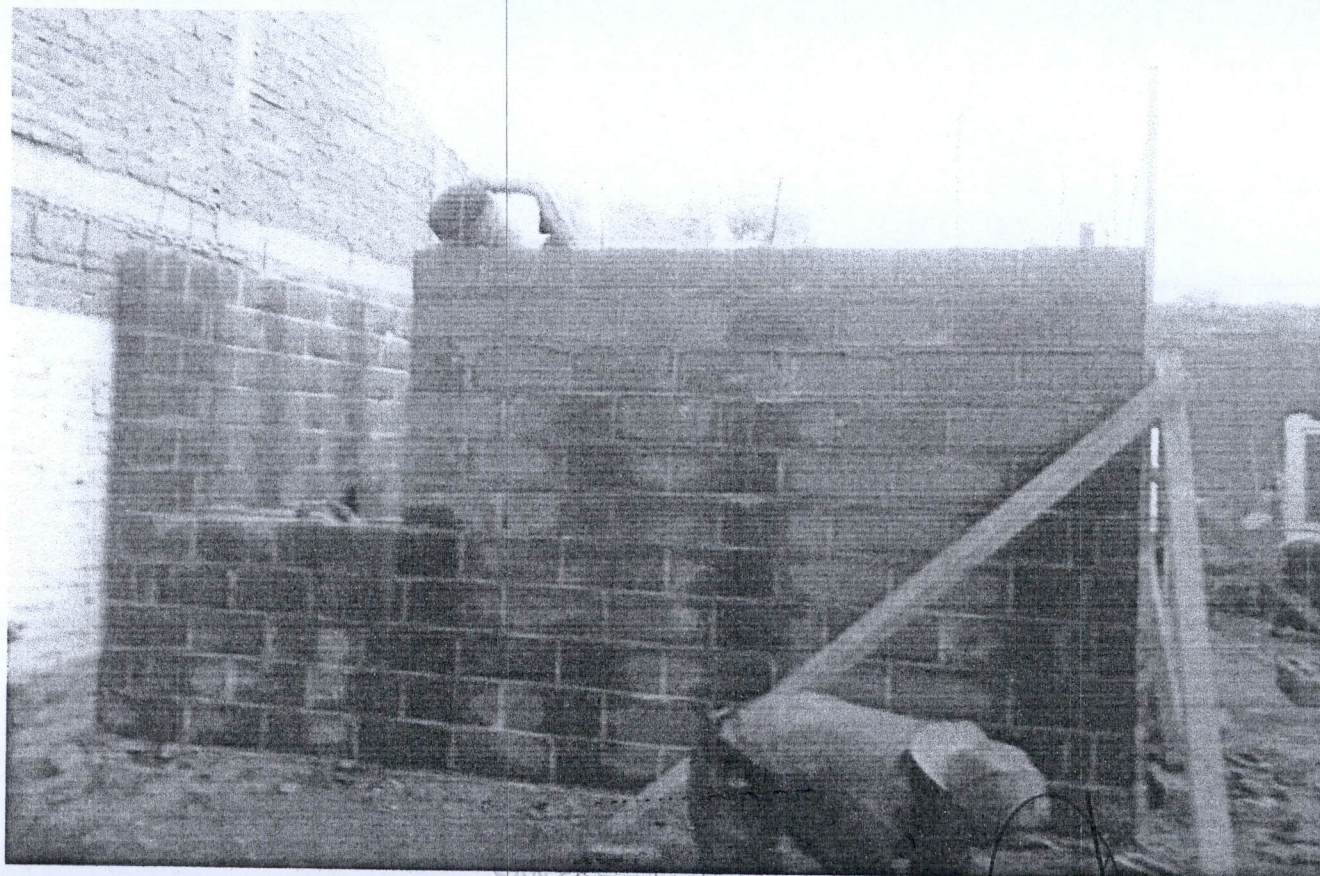

DATOS:

GUAYANA

MARIANA BARRERA MORENO

AV FERROCARRIL #11

SUPERINTENDENTE (CONTRATISTA)
BUFETE DE CONSTRUCCIONES Y SERVICIOS DEL CENTRO S.A. DE C.V.
I.C. JESUS EDUARDO GOMEZ PICONES.

OPERADO
OBRA INFRA ESTRUCTURA
SOCIAL MUNICIPAL

RESIDENTE
Dirección de Obras Publicas del Municipio de San Francisco de los Romo
T.C. FERNANDO LUNA



**BUFETE DE CONSTRUCCIONES Y
SERVICIOS DEL CENTRO S.A. DE C.V.**

NUMEROS GENERADORES

ANEXO

NO. DE CONTRATO:	FISMDF 032/2022
DIRECCION:	CONSTRUCCION DE CUARTOS DORMITORIOS , C COCINA Y C BAÑO ZONA
DESCRIPCION:	CONSTRUCCION DE MEJORAMIENTO DE VIVIENDA

FOTOGRAFIAS

MUROS DE BLOCK

DORMITORIO

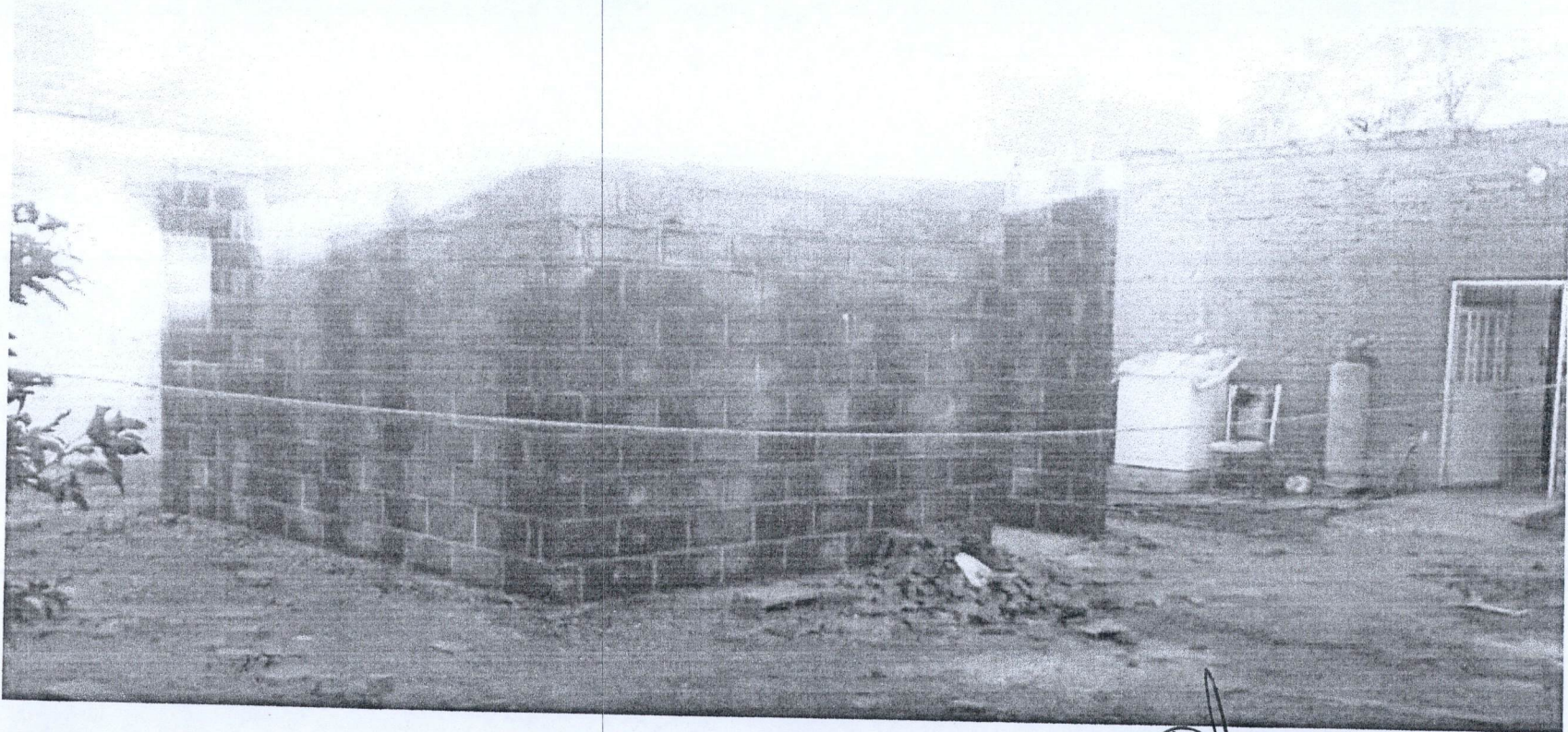

MUNICIPIO DE

SAN FRANCISCO DE LOS ROMO

MARIANA BARRERA MORENO

1 2022

AV FERROCARRIL #11

DATOS:

GUAYANA

SUPERINTENDENTE (CONTRATISTA)
BUFETE DE CONSTRUCCIONES Y SERVICIOS DEL CENTRO S.A. DE C.V.
I.C. JESUS EDUARDO GOMEZ PICONES.

OPERADO
OBRA INFRA ESTRUCTURA
SOCIAL MUNICIPAL

RESIDENTE
Dirección de Obras Publicas del Municipio de San Francisco de los Romo
T.C. FERNANDO LUÑA



BUFETE DE CONSTRUCCIONES Y
SERVICIOS DEL CENTRO S.A. DE C.V.

NUMEROS GENERADORES

ANEXO

NO. DE CONTRATO: FISDMF 032/2022
 DIRECCION: CONSTRUCCION DE CUARTOS DORMITORIOS , C COCINA Y C BAÑO ZONA
 DESCRIPCIÓN: CONSTRUCCION DE MEJORAMIENTO DE VIVIENDA

**FOTOGRAFIAS
CROQUIS**

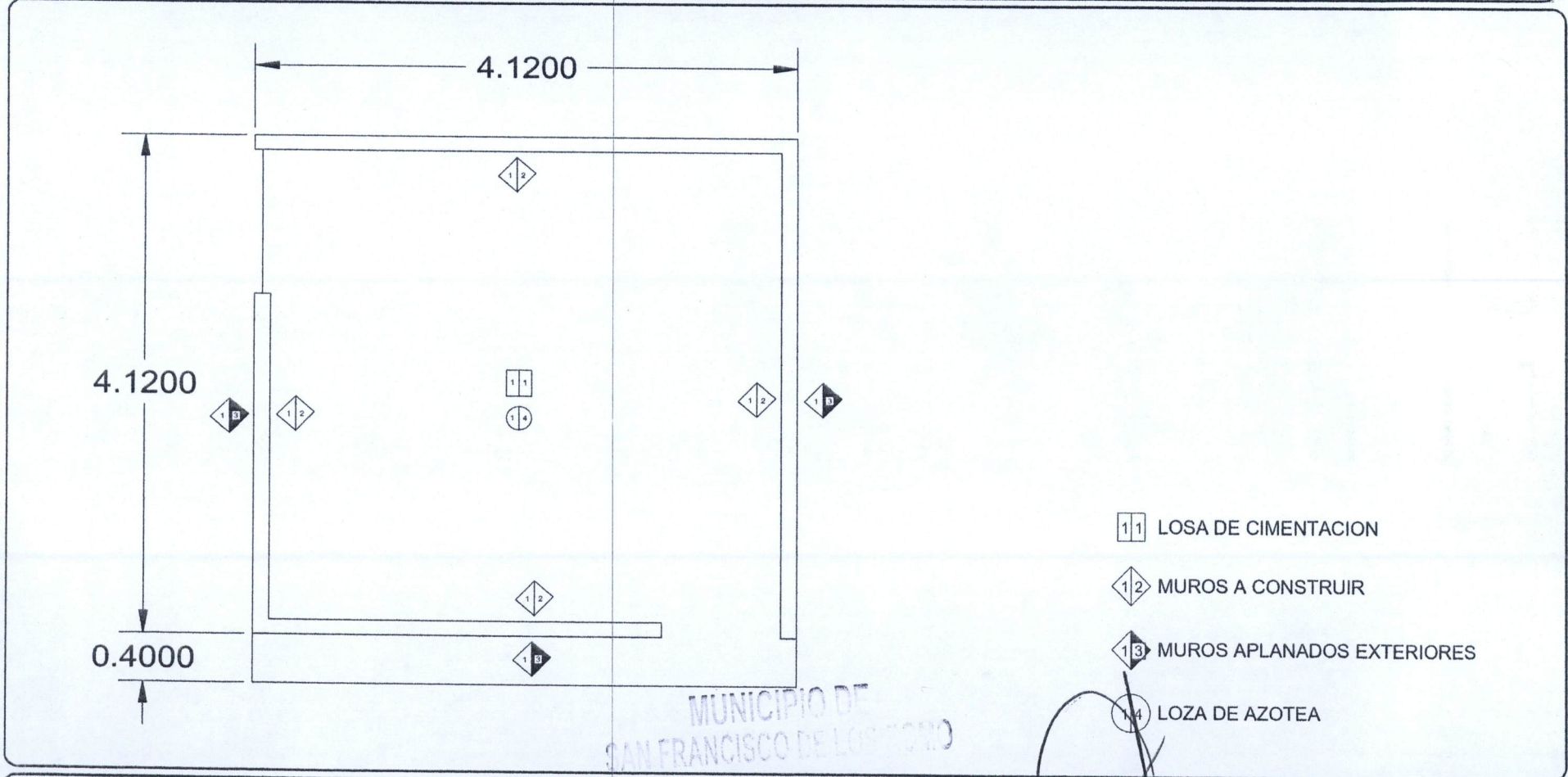

- 11 LOSA DE CIMENTACION
- 12 MUROS A CONSTRUIR
- 13 MUROS APLANADOS EXTERIORES
- 14 LOZA DE AZOTEA

MUNICIPIO DE
SAN FRANCISCO DE LOS ROMO

MARIANA BARRERA MORENO

OPERADO
OBRA INFRA ESTRUCTURA
SOCIAL MUNICIPAL

AV FERROCARRIL #11

DATOS:

GUYANA

SUPERINTENDENTE (CONTRATISTA)
BUFETE DE CONSTRUCCIONES Y SERVICIOS DEL CENTRO S.A. DE C.V.
I.C. JESUS EDUARDO GOMEZ PICONES.

RESIDENTE
Dirección de Obras Publicas del Municipio de San Francisco de los Romo
T.C. FERNANDO LUNA



**BUFETE DE CONSTRUCCIONES Y
SERVICIOS DEL CENTRO S.A. DE C.V.**

NUMEROS GENERADORES

ANEXO

NO. DE CONTRATO: FISMDF 032/2022
 DIRECCION: CONSTRUCCION DE CUARTOS DORMITORIOS , C COCINA Y C BAÑO ZONA
 DESCRIPCION: CONSTRUCCION DE MEJORAMIENTO DE VIVIENDA

FOTOGRAFIAS

5

ANTES Y LOSA DE CIMENTACION

DORMITORIO



Corregir iluminación X

DATOS:

MACARIO J GOMEZ

ERNESTO LOPEZ GONZALEZ

MARGARITA #123

SUPERINTENDENTE (CONTRATISTA)
 BUFETE DE CONSTRUCCIONES Y SERVICIOS DEL CENTRO S.A. DE C.V.
 I.C. JESUS EDUARDO GOMEZ PICONES.

OPERARIO
OBRA INFRA ESTRUCTURA
SOCIAL MUNICIPAL

RESIDENTE
 Dirección de Obras Publicas del Municipio de San Francisco de los Romo
 T.C. FERNANDO LUNA



BUFETE DE CONSTRUCCIONES Y
SERVICIOS DEL CENTRO S.A. DE C.V.

NUMEROS GENERADORES

ANEXO

NO. DE CONTRATO: FISMDF 032/2022
DIRECCION: CONSTRUCCION DE CUARTOS DORMITORIOS , C COCINA Y C BAÑO ZONA
DESCRIPCION: CONSTRUCCION DE MEJORAMIENTO DE VIVIENDA

FOTOGRAFIAS

5

ANTES Y LOSA DE CIMENTACION

DORMITORIO



DATOS:

MACARIO J GOMEZ

ERNESTO LOPEZ GONZALEZ

MARGARITA #123

SUPERINTENDENTE (CONTRATISTA)
BUFETE DE CONSTRUCCIONES Y SERVICIOS DEL CENTRO S.A. DE C.V.
I.C. JESUS EDUARDO GOMEZ PICONES.

OPERADO
OBRA INFRA ESTRUCTURA
SOCIAL MUNICIPAL

RESIDENTE
Dirección de Obras Públicas del Municipio de San Francisco de los Romo
T.C. FERNANDO LUNA



BUFETE DE CONSTRUCCIONES Y
SERVICIOS DEL CENTRO S.A. DE C.V.

NUMEROS GENERADORES

ANEXO

NO. DE CONTRATO: FISMDF 032/2022
DIRECCION: CONSTRUCCION DE CUARTOS DORMITORIOS , C COCINA Y C BAÑO ZONA
DESCRIPCION: CONSTRUCCION DE MEJORAMIENTO DE VIVIENDA

FOTOGRAFIAS

5

ANTES Y LOSA DE CIMENTACION

DORMITORIO

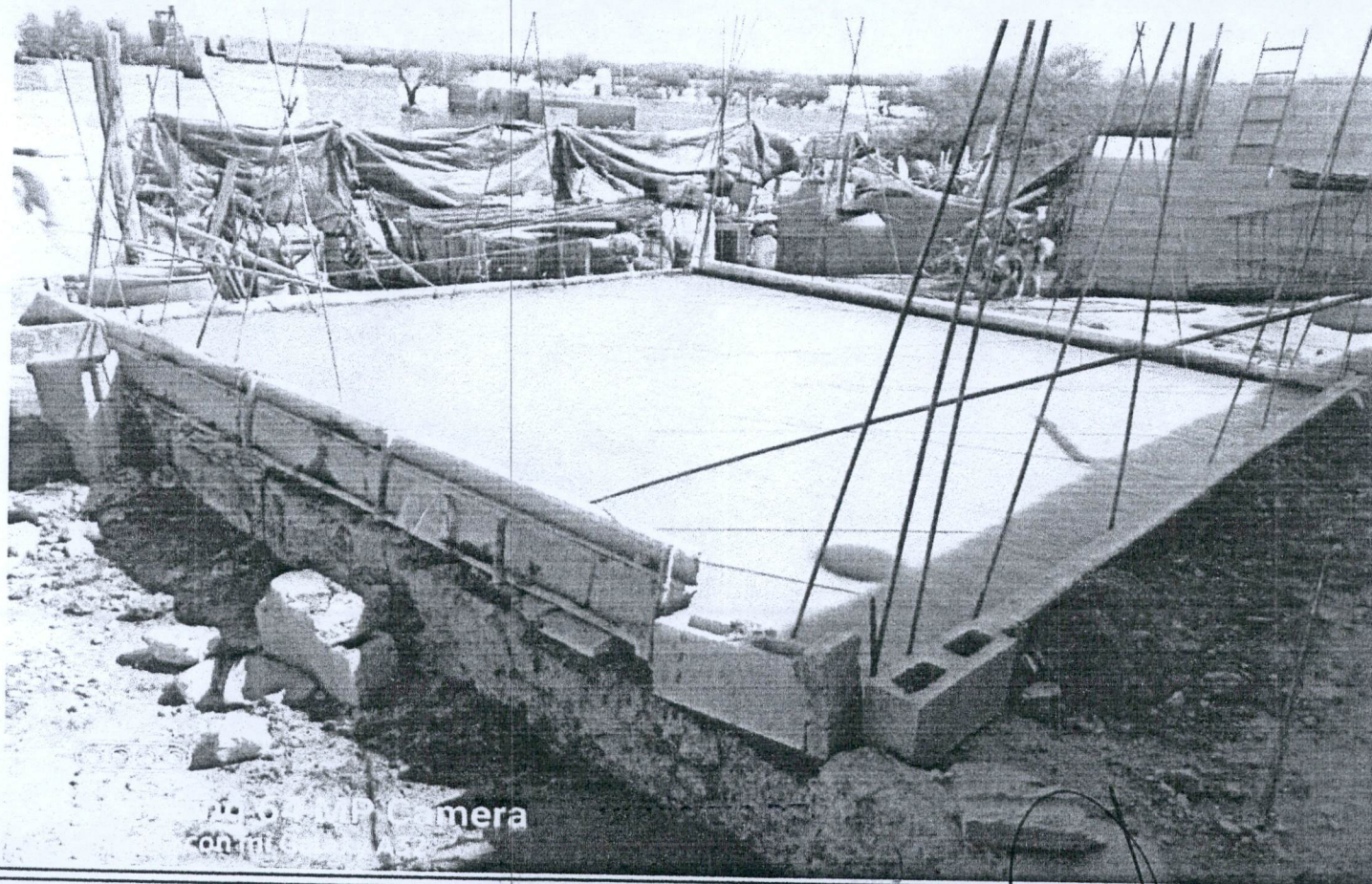

DATOS:

MACARIO GOMEZ

ERNESTO LOPEZ GONZALEZ

MARGARITA #123

SUPERINTENDENTE (CONTRATISTA)
BUFETE DE CONSTRUCCIONES Y SERVICIOS DEL CENTRO S.A. DE C.V.
I.C. JESUS EDUARDO GOMEZ PICONES

OPERADO
OBRA INFRA ESTRUCTURA
SOCIAL MUNICIPAL

RESIDENTE
Dirección de Obras Publicas del Municipio de San Francisco de los Romo
T.C. FERNANDO LUNA



BUFETE DE CONSTRUCCIONES Y
SERVICIOS DEL CENTRO S.A. DE C.V.

NUMEROS GENERADORES

ANEXO

NO. DE CONTRATO: FISDMF 032/2022
DIRECCION: CONSTRUCCION DE CUARTOS DORMITORIOS , C COCINA Y C BAÑO ZONA
DESCRIPCION: CONSTRUCCION DE MEJORAMIENTO DE VIVIENDA

FOTOGRAFIAS

5

ANTES Y LOSA DE CIMENTACION

DORMITORIO

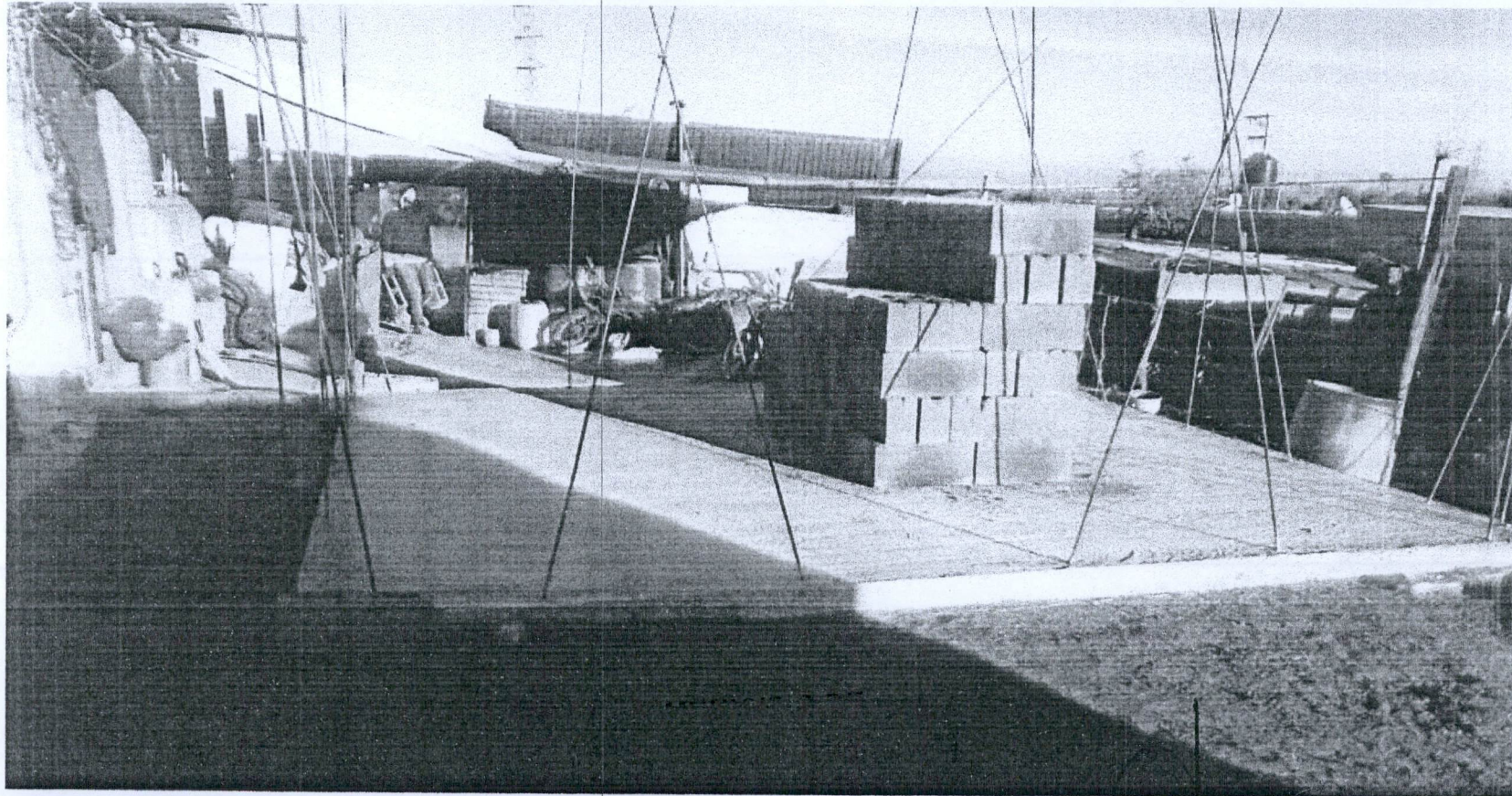

1 2022

DATOS:

MACARIO J GOMEZ

ERNESTO LOPEZ GONZALEZ
OPERARIO
OBRA INFRA ESTRUCTURA
SOCIAL MUNICIPAL

MARGARITA #123

SUPERINTENDENTE (CONTRATISTA)
BUFETE DE CONSTRUCCIONES Y SERVICIOS DEL CENTRO S.A. DE C.V.
I.C. JESUS EDUARDO GOMEZ PICONES

RESIDENTE
Dirección de Obras Publicas del Municipio de San Francisco de los Romo
T.C. FERNANDO LUNA



BUFETE DE CONSTRUCCIONES Y
SERVICIOS DEL CENTRO S.A. DE C.V.

NO. DE CONTRATO: FIS MDF 032/2022
DIRECCION: CONSTRUCCION DE CUARTOS DORMITORIOS , C COCINA Y C BAÑO ZONA
DESCRIPCION: CONSTRUCCION DE MEJORAMIENTO DE VIVIENDA

NUMEROS GENERADORES

ANEXO

FOTOGRAFIAS

MUROS DE BLOCK

DORMITORIO

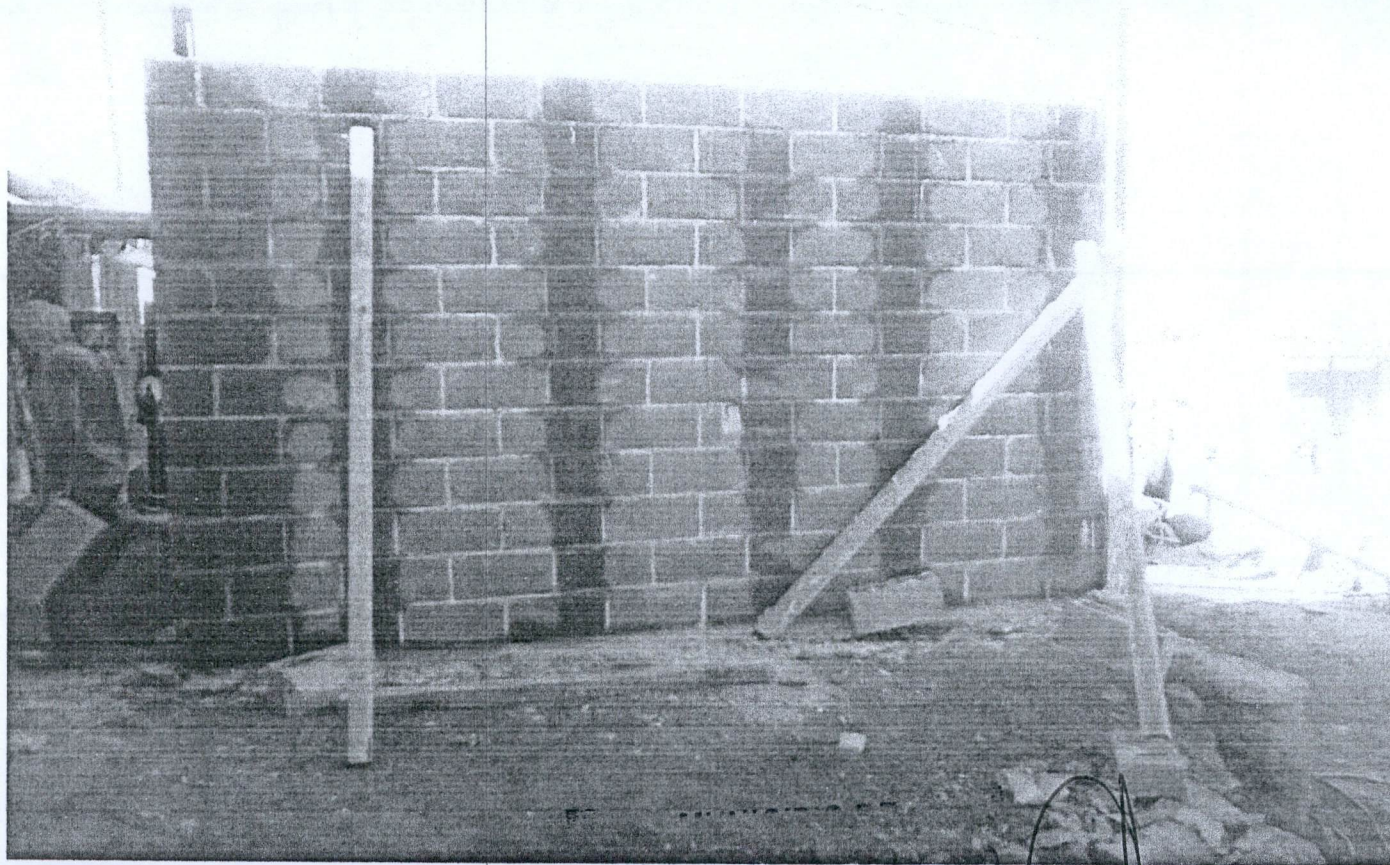

DATOS:

MACARIO Y GOMEZ

ERNESTO LOPEZ GONZALEZ 2022

MARGARITA #123

SUPERINTENDENTE (CONTRATISTA)
BUFETE DE CONSTRUCCIONES Y SERVICIOS DEL CENTRO S.A. DE C.V.
I.C. JESUS EDUARDO GOMEZ PICONES.

OPERADO
OBRA INFRA ESTRUCTURA
SOCIAL MUNICIPAL

RESIDENTE
Dirección de Obras Publicas del Municipio de San Francisco de los Romo
I.C. FERNANDO LUNA



BUFETE DE CONSTRUCCIONES Y
SERVICIOS DEL CENTRO S.A. DE C.V.

NUMEROS GENERADORES

ANEXO

NO. DE CONTRATO: FISMDF 032/2022
DIRECCION: CONSTRUCCION DE CUARTOS DORMITORIOS , C COCINA Y C BAÑO ZONA
DESCRIPCION: CONSTRUCCION DE MEJORAMIENTO DE VIVIENDA

FOTOGRAFIAS

PROCESO

DORMITORIO

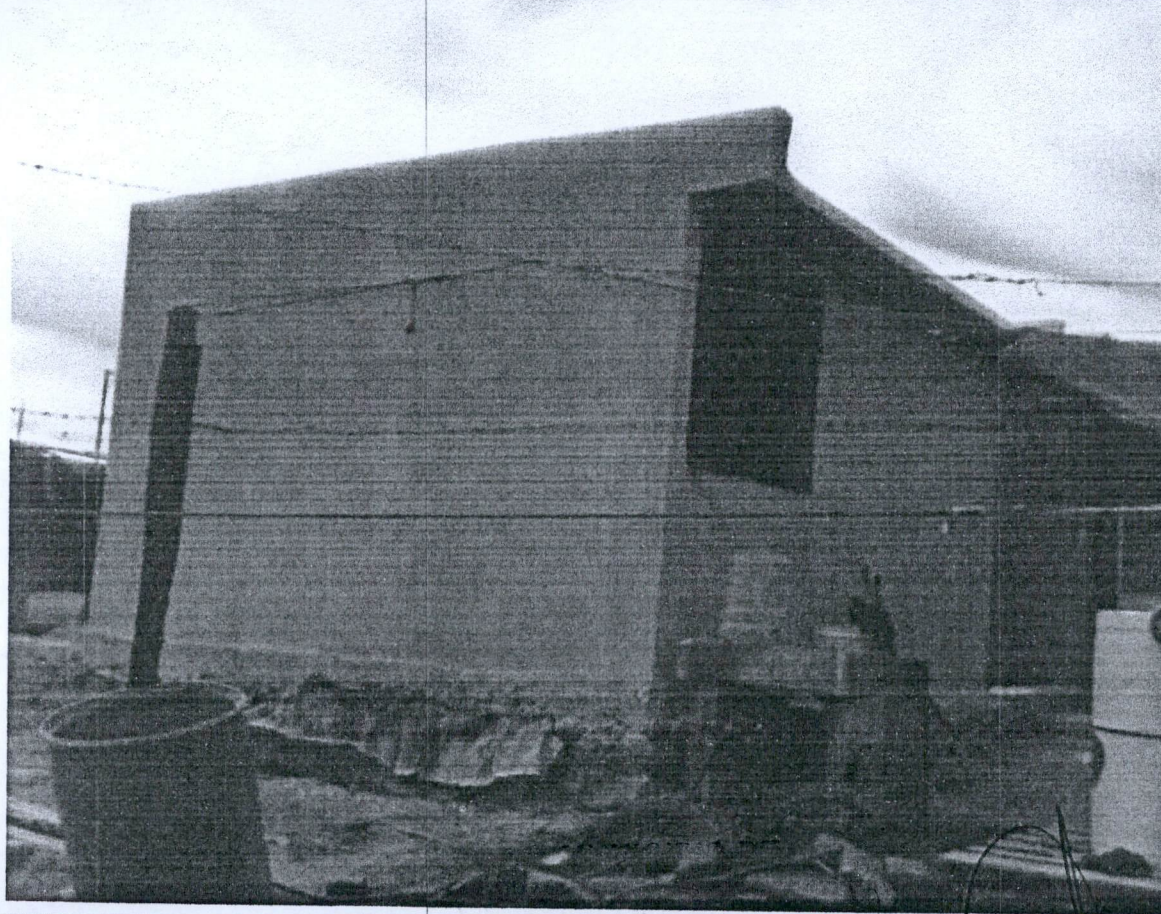

DATOS:

MACARIO J GOMEZ

ERNESTO LOPEZ GONZALEZ

MARGARITA #123

SUPERINTENDENTE (CONTRATISTA)
BUFETE DE CONSTRUCCIONES Y SERVICIOS DEL CENTRO S.A. DE C.V.
I.C. JESUS EDUARDO GOMEZ PICONES.

OPERADO
OBRA INFRA ESTRUCTURA
SOCIAL MUNICIPAL

RESIDENTE
Dirección de Obras Publicas del Municipio de San Francisco de los Romo
I.C. FERNANDO LUNA



**BUFETE DE CONSTRUCCIONES Y
SERVICIOS DEL CENTRO S.A. DE C.V.**

NUMEROS GENERADORES

ANEXO

NO. DE CONTRATO: FISMDF 032/2022
DIRECCION: CONSTRUCCION DE CUARTOS DORMITORIOS , C COCINA Y C BAÑO ZONA
DESCRIPCION: CONSTRUCCION DE MEJORAMIENTO DE VIVIENDA

FOTOGRAFIAS

PROCESO

DORMITORIO

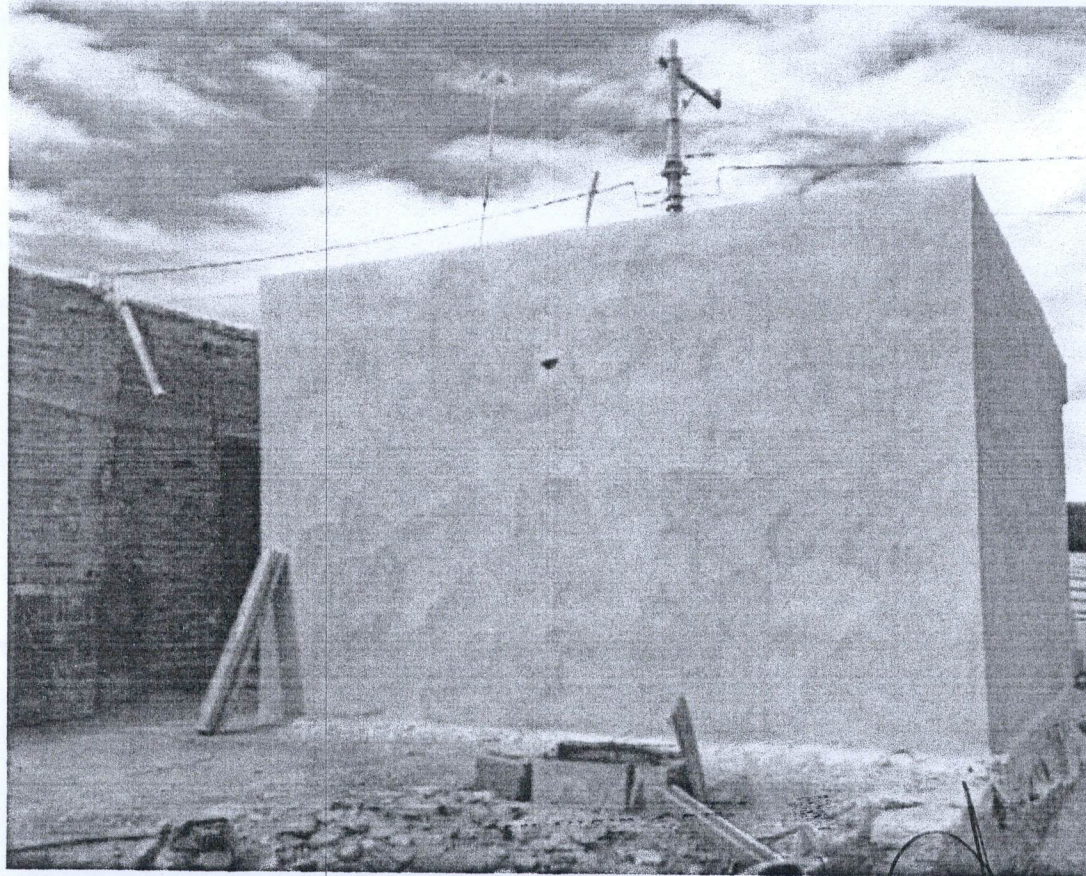

DATOS:

MACARIO J GOMEZ

ERNESTO LOPEZ GONZALEZ 132

MARGARITA #123

SUPERINTENDENTE (CONTRATISTA)
 BUFETE DE CONSTRUCCIONES Y SERVICIOS DEL CENTRO S.A. DE C.V.
 I.C. JESUS EDUARDO GOMEZ PICONES

OPERADO
OBRA INFRA ESTRUCTURA
SOCIAL MUNICIPAL

RESIDENTE
 Dirección de Obras Publicas del Municipio de San Francisco de los Romo
 T.C. FERNANDO LUNA



BUFETA DE CONSTRUCCIONES Y SERVICIOS DEL CENTRO S.A. DE C.V.

NUMEROS GENERADORES

ANEXO

NO. DE CONTRATO: FIS MDF 032/2022
 DIRECCION: CONSTRUCCION DE CUARTOS DORMITORIOS , C COCINA Y C BAÑO ZONA
 DESCRIPCION: CONSTRUCCION DE MEJORAMIENTO DE VIVIENDA

**FOTOGRAFIAS
CROQUIS**

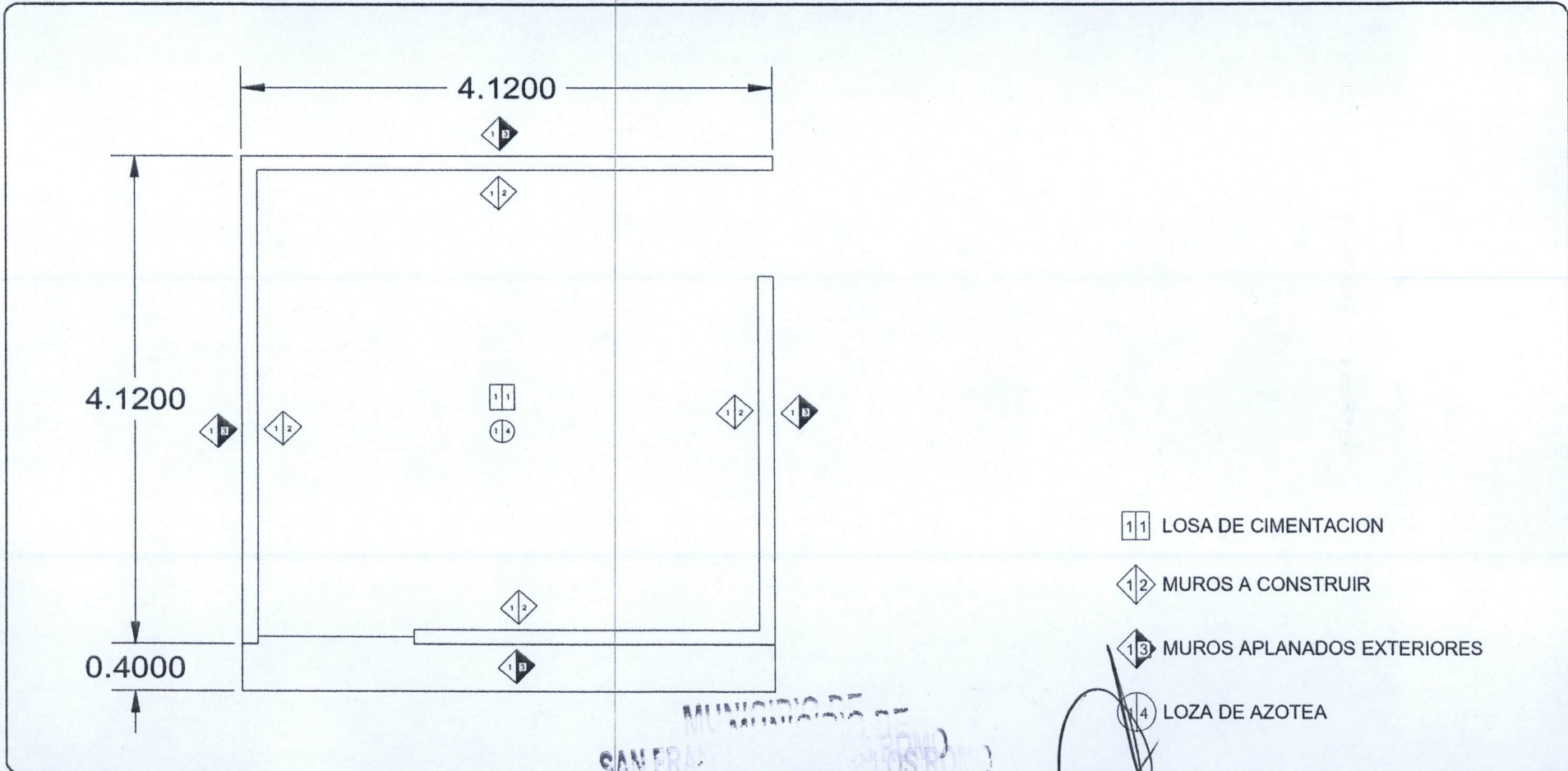

- 11 LOSA DE CIMENTACION
- 12 MUROS A CONSTRUIR
- 13 MUROS APLANADOS EXTERIORES
- 14 LOZA DE AZOTEA

DATOS:

MACARIO J GOMEZ

ERNESTO LOPEZ GONZALEZ

MARGARITA #123

SUPERINTENDENTE (CONTRATISTA)
 BUFETA DE CONSTRUCCIONES Y SERVICIOS DEL CENTRO S.A. DE C.V.
 I.C. JESUS EDUARDO GOMEZ PICONES.

2022
 CERRADO
 OBRA EN ESTADISTICA
 MUNICIPAL

RESIDENTE
 Dirección de Obras Publicas del Municipio de San Francisco de los Romo
 T.C. FERNANDO LUNA



**BUFETE DE CONSTRUCCIONES Y
SERVICIOS DEL CENTRO S.A. DE C.V.**

NUMEROS GENERADORES

ANEXO

NO. DE CONTRATO: FISMDF 032/2022
DIRECCION: CONSTRUCCION DE CUARTOS DORMITORIOS , C COCINA Y C BAÑO ZONA
DESCRIPCION: CONSTRUCCION DE MEJORAMIENTO DE VIVIENDA

FOTOGRAFIAS

6

ANTES Y LOSA DE CIMENTACION

COCINA



DATOS:

MACARIO J GOMEZ

MA DE LA LUZ NUÑEZ GERVANTES

CANDILES #503

SUPERINTENDENTE (CONTRATISTA)
 BUFETE DE CONSTRUCCIONES Y SERVICIOS DEL CENTRO S.A. DE C.V.
 I.C. JESUS EDUARDO GOMEZ PICONES

OPERADO
OBRA INFRA ESTRUCTURA
SOCIAL MUNICIPAL

RESIDENTE
 Dirección de Obras Públicas del Municipio de San Francisco de los Romo
 T.C. FERNANDO LUNA



BUFETE DE CONSTRUCCIONES Y
SERVICIOS DEL CENTRO S.A. DE C.V.

NUMEROS GENERADORES

ANEXO

NO. DE CONTRATO: FISDMDF 032/2022
DIRECCION: CONSTRUCCION DE CUARTOS DORMITORIOS , C COCINA Y C BAÑO ZONA
DESCRIPCION: CONSTRUCCION DE MEJORAMIENTO DE VIVIENDA

FOTOGRAFIAS

6	ANTES Y LOSA DE CIMENTACION	COCINA
---	------------------------------------	---------------

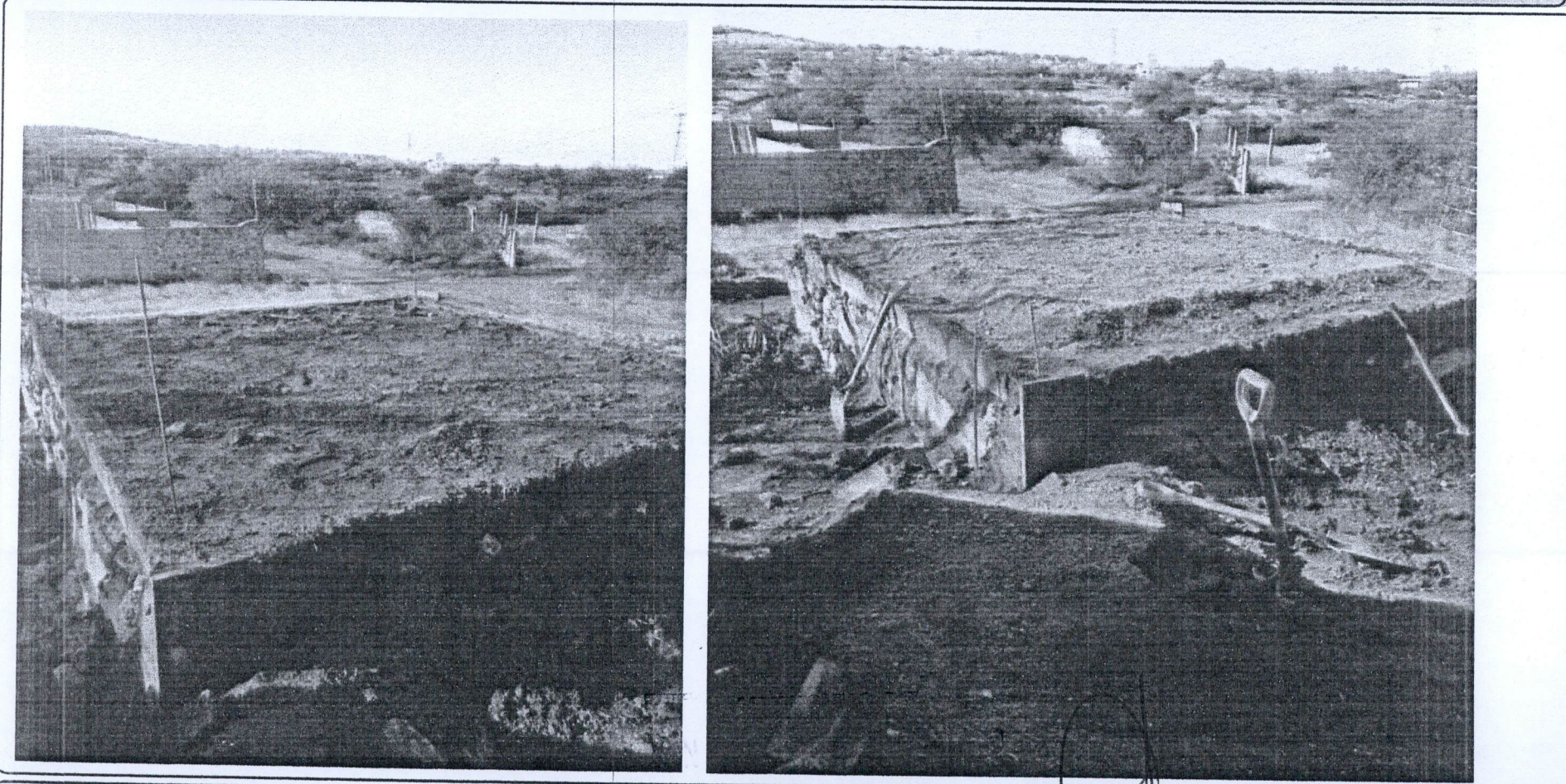

DATOS:

MACARIO J GOMEZ

MA DE LA LUZ NUÑEZ CERVANTES

CANDILES #503

~~SUPERINTENDENTE (CONTRATISTA)~~
~~BUFETE DE CONSTRUCCIONES Y SERVICIOS DEL CENTRO S.A. DE C.V.~~
~~I.C. JESUS EDUARDO GOMEZ PIGONES~~

OPERADO
OBRA INFRA ESTRUCTURA
SOCIAL MUNICIPAL

~~RESIDENTE~~
~~Dirección de Obras Publicas del Municipio de San Francisco de los Romo~~
~~T.C. FERNANDO LUNA~~



BUFETE DE CONSTRUCCIONES Y
SERVICIOS DEL CENTRO S.A. DE C.V.

NUMEROS GENERADORES

ANEXO

NO. DE CONTRATO:	FISMDF 032/2022
DIRECCION:	CONSTRUCCION DE CUARTOS DORMITORIOS , C COCINA Y C BAÑO ZONA
DESCRIPCION:	CONSTRUCCION DE MEJORAMIENTO DE VIVIENDA

FOTOGRAFIAS

6	ANTES Y LOSA DE CIMENTACION	COCINA
---	------------------------------------	---------------

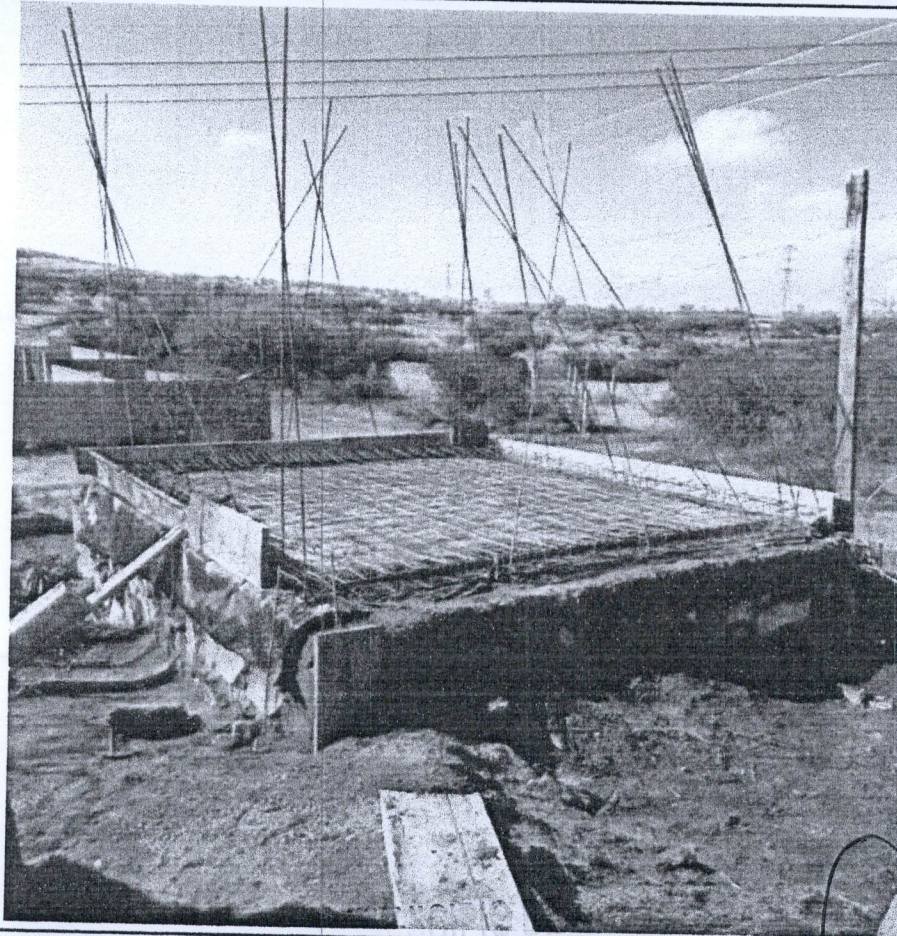

DATOS:	MACARIO J GOMEZ	MA DE LA LUZ NUÑEZ CERVANTES	CANDILES #503
--------	-----------------	------------------------------	---------------

~~SUPERINTENDENTE (CONTRATISTA)~~
~~BUFETE DE CONSTRUCCIONES Y SERVICIOS DEL CENTRO S.A. DE C.V.~~
~~L.C. JESUS EDUARDO GOMEZ PICONES~~

OPERADO
OBRA INFRA ESTRUCTURA
SOCIAL MUNICIPAL

RESIDENTE
Dirección de Obras Publicas del Municipio de San Francisco de los Romo
T.C. FERNANDO LUNA



BUFETE DE CONSTRUCCIONES Y
SERVICIOS DEL CENTRO S.A. DE C.V.

NUMEROS GENERADORES

ANEXO

NO. DE CONTRATO:	FISMDF 032/2022
DIRECCION:	CONSTRUCCION DE CUARTOS DORMITORIOS , C COCINA Y C BAÑO ZONA
DESCRIPCION:	CONSTRUCCION DE MEJORAMIENTO DE VIVIENDA

FOTOGRAFIAS

6	ANTES Y LOSA DE CIMENTACION	COCINA
---	------------------------------------	---------------

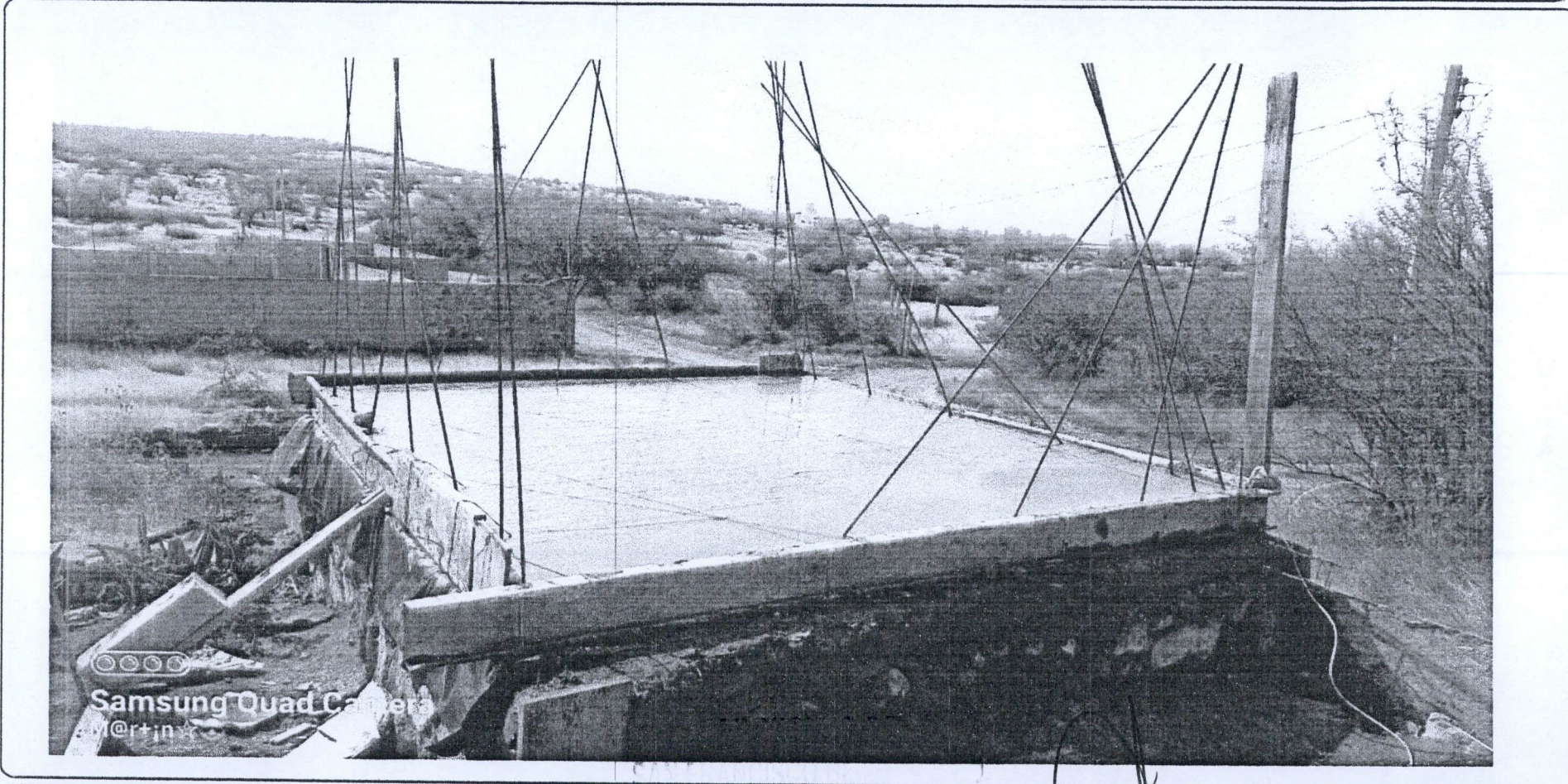

DATOS:	MACARIO J GOMEZ	MA DE LA LUZ NUÑEZ CERVANTES	CANDILES #503
--------	-----------------	------------------------------	---------------

SUPERINTENDENTE (CONTRATISTA)
 BUFETE DE CONSTRUCCIONES Y SERVICIOS DEL CENTRO S.A. DE C.V.
 I.C. JESUS EDUARDO GOMEZ PICONES.

OPERADO
OBRA INFRA ESTRUCTURA
SOCIAL MUNICIPAL

RESIDENTE
 Dirección de Obras Publicas del Municipio de San Francisco de los Romo
 T.C. FERNANDO LUNA



BUFETE DE CONSTRUCCIONES Y
SERVICIOS DEL CENTRO S.A. DE C.V.

NUMEROS GENERADORES

ANEXO

NO. DE CONTRATO:	FISDMF 032/2022
DIRECCION:	CONSTRUCCION DE CUARTOS DORMITORIOS , C COCINA Y C BAÑO ZONA
DESCRIPCION:	CONSTRUCCION DE MEJORAMIENTO DE VIVIENDA

FOTOGRAFIAS

MUROS DE BLOCK

COCINA



MUNICIPIO DE
SAN FRANCISCO DE LOS ROMO

DATOS:

MACARIO J GOMEZ

MA DE LA LUZ NUÑEZ CERVANTES

OPERADO

OBRA INFRA ESTRUCTURA
SOCIAL MUNICIPAL

CANDILES #503

~~SUPERINTENDENTE (CONTRATISTA)~~
BUFETE DE CONSTRUCCIONES Y SERVICIOS DEL CENTRO S.A. DE C.V.
~~I.C. JESUS EDUARDO GOMEZ FIGONES.~~

~~RESIDENTE~~
Dirección de Obras Publicas del Municipio de San Francisco de los Romo
T.C. FERNANDO LUNA



BUFETE DE CONSTRUCCIONES Y
SERVICIOS DEL CENTRO S.A. DE C.V.

NUMEROS GENERADORES

ANEXO

NO. DE CONTRATO:	FISMDF 032/2022
DIRECCION:	CONSTRUCCION DE CUARTOS DORMITORIOS , C COCINA Y C BAÑO ZONA
DESCRIPCION:	CONSTRUCCION DE MEJORAMIENTO DE VIVIENDA

FOTOGRAFIAS

MUROS DE BLOCK

COCINA



MUNICIPIO DE

DATOS:

~~MACARIO J GOMEZ~~

MA DE LA LUZ NUÑEZ CERVANTES

CANDILES #503

~~SUPERINTENDENTE (CONTRATISTA)
BUFETE DE CONSTRUCCIONES Y SERVICIOS DEL CENTRO S.A. DE C.V.
I.C. JESUS EDUARDO GOMEZ PICONES.~~

OPERADO
OBRA INFRA ESTRUCTURA
SOCIAL MUNICIPAL

RESIDENTE:
Direccion de Obras Publicas del Municipio de San Francisco de los Romo
T.C. FERNANDO LUNA



**BUFETE DE CONSTRUCCIONES Y
SERVICIOS DEL CENTRO S.A. DE C.V.**

NUMEROS GENERADORES

ANEXO

NO. DE CONTRATO: FIS MDF 032/2022
DIRECCION: CONSTRUCCION DE CUARTOS DORMITORIOS , C COCINA Y C BAÑO ZONA
DESCRIPCION: CONSTRUCCION DE MEJORAMIENTO DE VIVIENDA

FOTOGRAFIAS

PROCESO

COCINA

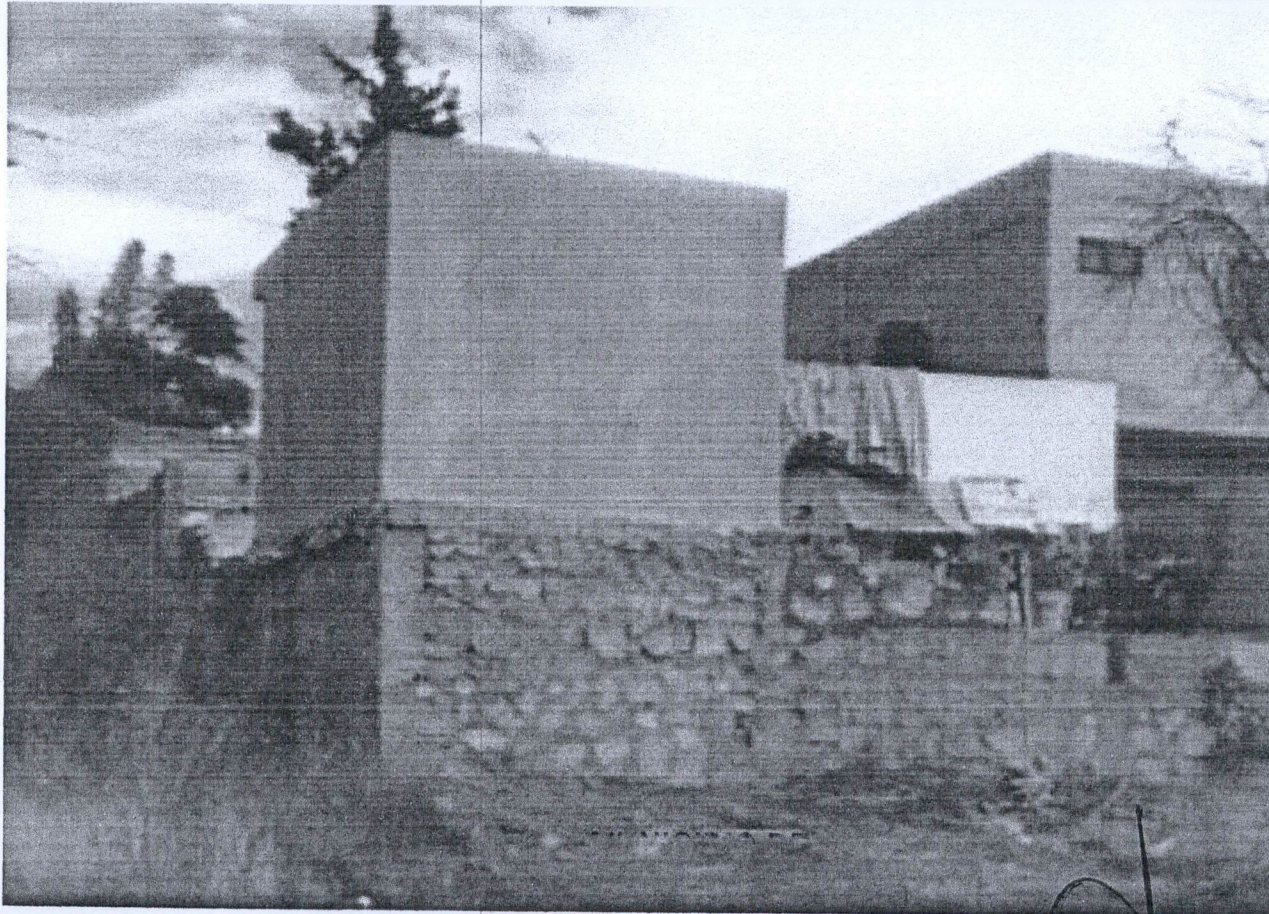

DATOS:

MACARIO J GOMEZ

MA DE LA LUZ NUÑEZ CERVANTES

OPERADO

**OBRA INFRA ESTRUCTURA
SOCIAL MUNICIPAL**

CANDILES #503

SUPERINTENDENTE (CONTRATISTA)
 BUFETE DE CONSTRUCCIONES Y SERVICIOS DEL CENTRO S.A. DE C.V.
 I.C. JESUS EDUARDO GOMEZ PICONES

RESIDENTE
 Dirección de Obras Publicas del Municipio de San Francisco de los Romo
 T.C. FERNANDO LUNA



**BUFETE DE CONSTRUCCIONES Y
SERVICIOS DEL CENTRO S.A. DE C.V.**

NO. DE CONTRATO: FISMDF 032/2022
DIRECCION: CONSTRUCCION DE CUARTOS DORMITORIOS , C COCINA Y C BAÑO ZONA
DESCRIPCION: CONSTRUCCION DE MEJORAMIENTO DE VIVIENDA

NUMEROS GENERADORES

ANEXO

FOTOGRAFIAS

PROCESO

COCINA

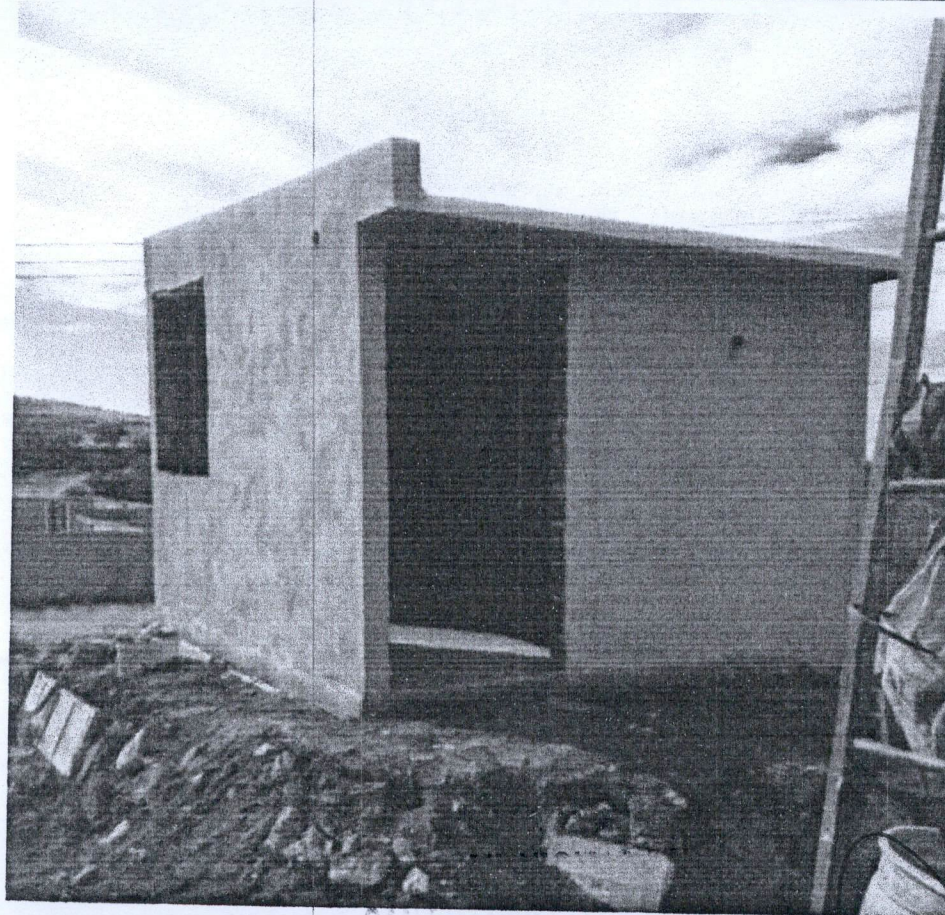

DATOS:

~~MACARIO J GOMEZ~~

MA DE LA LUZ NUÑEZ CERVANTES

CANDILES #503

SUPERINTENDENTE (CONTRATISTA)
BUFETE DE CONSTRUCCIONES Y SERVICIOS DEL CENTRO S.A. DE C.V.
I.C. JESUS EDUARDO GOMEZ PICONES.

**OPERADO
OBRA INFRA ESTRUCTURA
SOCIAL MUNICIPAL**

RESIDENTE
Dirección de Obras Publicas del Municipio de San Francisco de los Romo
T.C. FERNANDO LUNA



NUMEROS GENERADORES

ANEXO

NO. DE CONTRATO:	FISDMF 032/2022
DIRECCION:	CONSTRUCCION DE CUARTOS DORMITORIOS , C COCINA Y C BAÑO ZONA
DESCRIPCION:	CONSTRUCCION DE MEJORAMIENTO DE VIVIENDA

FOTOGRAFIAS
CROQUIS

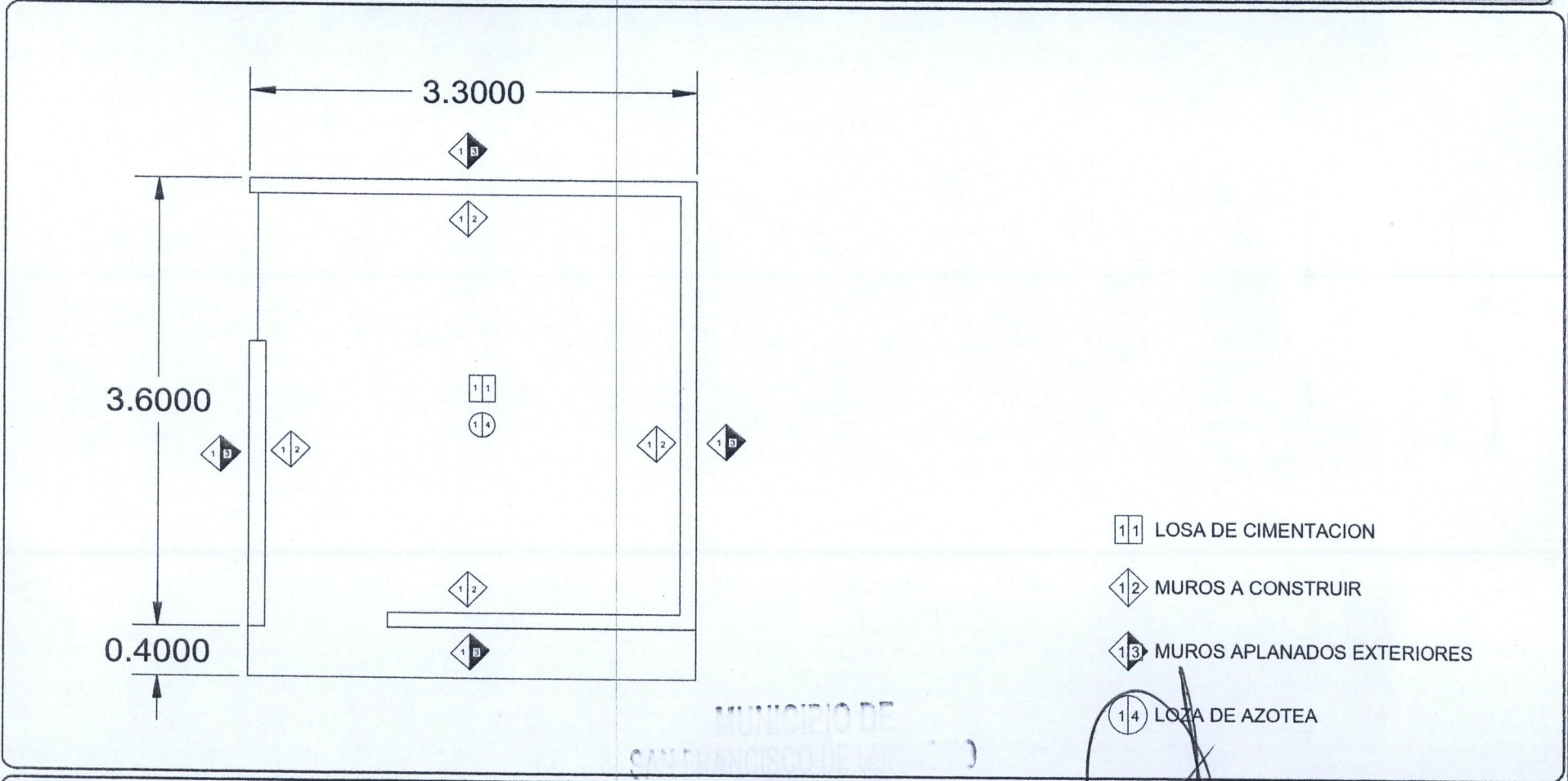

- 11 LOSA DE CIMENTACION
- 12 MUROS A CONSTRUIR
- 13 MUROS APLANADOS EXTERIORES
- 14 LOZA DE AZOTEA

MUNICIPIO DE
SAN FRANCISCO DE LOS ROMO

DATOS: MACARIO J. GOMEZ MA DE LA LUZ NUÑEZ CERVANTES 2022 CANDILES #503

SUPERINTENDENTE (CONTRATISTA)
BUFETE DE CONSTRUCCIONES Y SERVICIOS DEL CENTRO S.A. DE C.V.
I.C. JESUS EDUARDO GOMEZ PICONES.

OPERADO
OBRA INFRA ESTRUCTURA
SOCIAL MUNICIPAL

RESIDENTE
Dirección de Obras Publicas del Municipio de San Francisco de los Romo
T.C. FERNANDO LUNA



**BUFETE DE CONSTRUCCIONES Y
SERVICIOS DEL CENTRO S.A. DE C.V.**

NUMEROS GENERADORES

ANEXO

NO. DE CONTRATO: FISMDF 032/2022
 DIRECCION: CONSTRUCCION DE CUARTOS DORMITORIOS , C COCINA Y C BAÑO ZONA
 DESCRIPCIÓN: CONSTRUCCION DE MEJORAMIENTO DE VIVIENDA

FOTOGRAFIAS

ANTES Y LOSA DE CIMENTACION

COCINA



DATOS:

MACARIO J GOMEZ

SANDRA ERIKA AGUAYO ORDORICA

POZO NUEVO #206

SUPERINTENDENTE (CONTRATISTA)
 BUFETE DE CONSTRUCCIONES Y SERVICIOS DEL CENTRO S.A. DE C.V.
 J.C. JESUS EDUARDO GOMEZ PICONES.

OPERADO
 OBRA INFRA ESTRUCTURA
 SOCIAL MUNICIPAL

RESIDENTE
 Dirección de Obras Publicas del Municipio de San Francisco de los Romo
 T.C. FERNANDO LUNA



BUFETE DE CONSTRUCCIONES Y
SERVICIOS DEL CENTRO S.A. DE C.V.

NUMEROS GENERADORES

ANEXO

NO. DE CONTRATO: FISDMF 032/2022
DIRECCION: CONSTRUCCION DE CUARTOS DORMITORIOS , C COCINA Y C BAÑO ZONA
DESCRIPCION: CONSTRUCCION DE MEJORAMIENTO DE VIVIENDA

FOTOGRAFIAS

7

ANTES Y LOSA DE CIMENTACION

COCINA

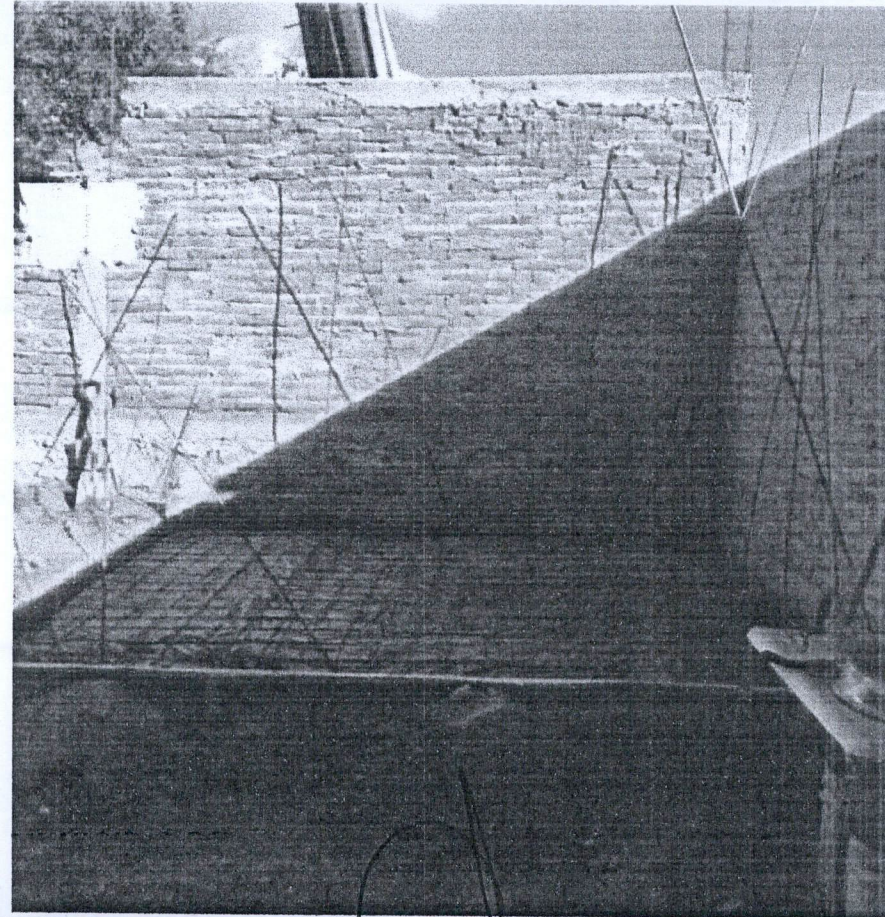
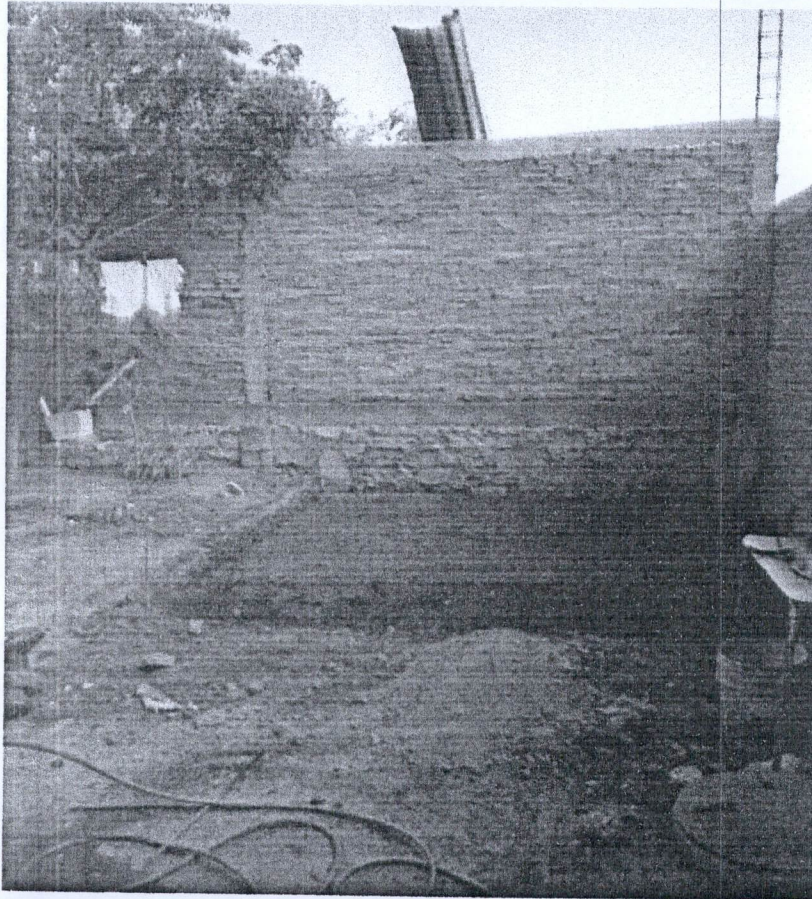

DATOS:

MACARIO J GOMEZ

SANDRA ERIKA AGUAYO ORDORICA

POZO NUEVO #206

SUPERINTENDENTE (CONTRATISTA)
BUFETE DE CONSTRUCCIONES Y SERVICIOS DEL CENTRO S.A. DE C.V.
I.C. JESUS EDUARDO GOMEZ PICONES.

OPERADO
OBRA INFRA ESTRUCTURA
SOCIAL MUNICIPAL

RESIDENTE
Drección de Obras Publicas del Municipio de San Francisco de los Romo
T.O. FERNANDO LUNA



**BUFETE DE CONSTRUCCIONES Y
SERVICIOS DEL CENTRO S.A. DE C.V.**

NUMEROS GENERADORES

ANEXO

NO. DE CONTRATO:	FISDMF 032/2022
DIRECCION:	CONSTRUCCION DE CUARTOS DORMITORIOS , C COCINA Y C BAÑO ZONA
DESCRIPCION:	CONSTRUCCION DE MEJORAMIENTO DE VIVIENDA

FOTOGRAFIAS

ANTES Y LOSA DE CIMENTACION

COCINA

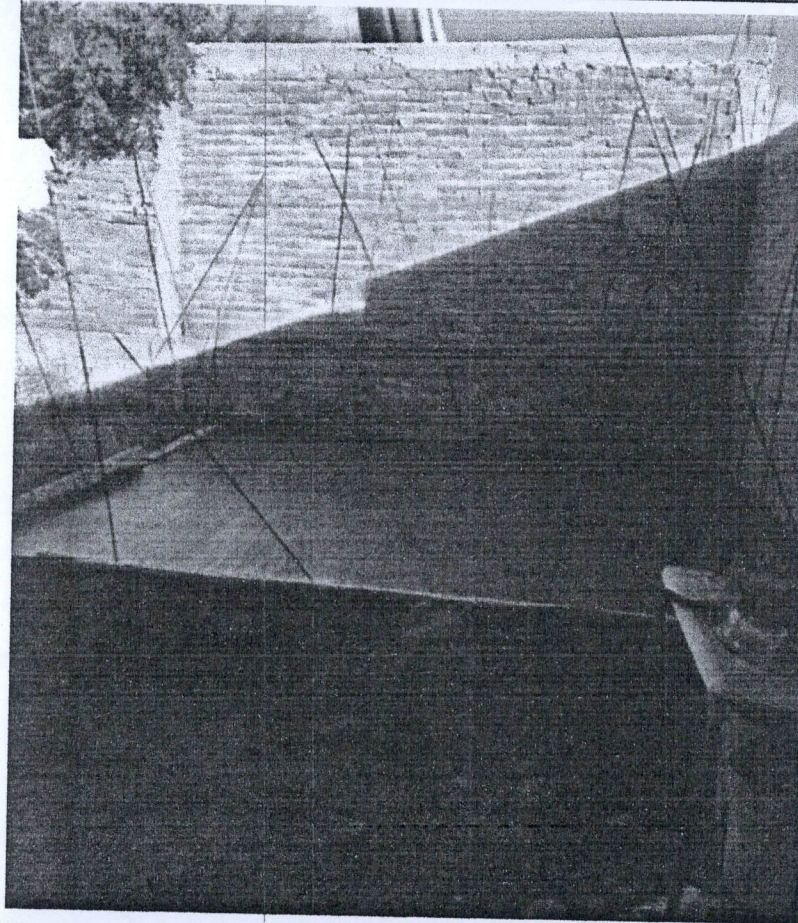

DATOS:

MACARIO J. GOMEZ

SANDRA ERIKA AGUAYO ORDORICA

OPERADO

**OBRA INFRA ESTRUCTURA
SOCIAL MUNICIPAL**

POZO NUEVO #206

SUPERINTENDENTE (CONTRATISTA)
BUFETE DE CONSTRUCCIONES Y SERVICIOS DEL CENTRO S.A. DE C.V.
I.C. JESUS EDUARDO GOMEZ PICONES.

RESIDENTE
Dirección de Obras Publicas del Municipio de San Francisco de los Romo
T.C. FERNANDO LUNA



**BUFETE DE CONSTRUCCIONES Y
SERVICIOS DEL CENTRO S.A. DE C.V.**

NUMEROS GENERADORES

ANEXO

NO. DE CONTRATO: FISMDF 032/2022
DIRECCION: CONSTRUCCION DE CUARTOS DORMITORIOS , C COCINA Y C BAÑO ZONA
DESCRIPCION: CONSTRUCCION DE MEJORAMIENTO DE VIVIENDA

FOTOGRAFIAS

MUROS DE BLOCK

COCINA



DATOS:

MACARIO GOMEZ

SANDRA ERIKA AGUAYO ORDORICA

POZO NUEVO #206

OPERADO

**OBRA INFRA ESTRUCTURA
SOCIAL MUNICIPAL**

SUPERINTENDENTE (CONTRATISTA)
 BUFETE DE CONSTRUCCIONES Y SERVICIOS DEL CENTRO S.A. DE C.V.
 I.C. JESUS EDUARDO GOMEZ PICONES.

RESIDENTE
 Dirección de Obras Publicas del Municipio de San Francisco de los Romo
 T.C. FERNANDO LUNA



**BUFETE DE CONSTRUCCIONES Y
SERVICIOS DEL CENTRO S.A. DE C.V.**

NUMEROS GENERADORES

ANEXO

NO. DE CONTRATO: FIS MDF 032/2022
DIRECCION: CONSTRUCCION DE CUARTOS DORMITORIOS , C COCINA Y C BAÑO ZONA
DESCRIPCIÓN: CONSTRUCCION DE MEJORAMIENTO DE VIVIENDA

FOTOGRAFIAS

LOSA DE AZOTEA

COCINA

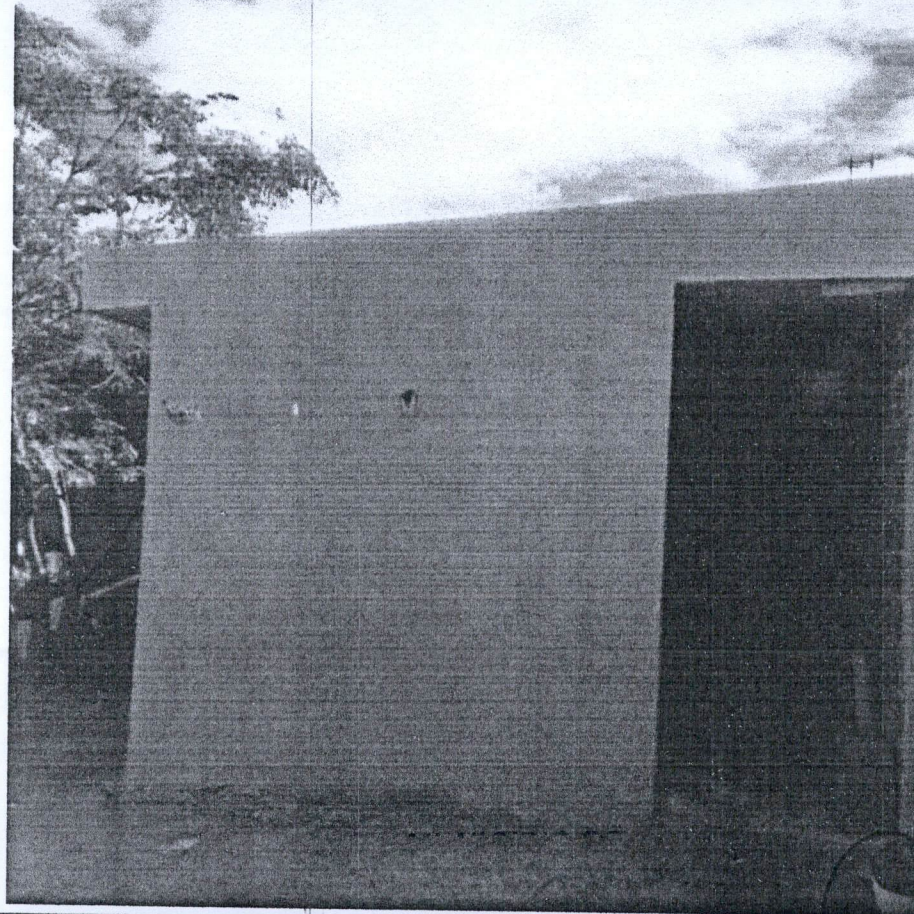

DATOS:

MACARIO J. GÓMEZ

SANDRA ERIKA AGUAYO ORDÓRICA

POZO NUEVO #206

SUPERINTENDENTE (CONTRATISTA)
 BUFETE DE CONSTRUCCIONES Y SERVICIOS DEL CENTRO S.A. DE C.V.
 I.C. JESUS EDUARDO GOMEZ PICONES.

OPERADO
OBRA INFRA ESTRUCTURA
SOCIAL MUNICIPAL

RESIDENTE
 Dirección de Obras Públicas del Municipio de San Francisco de los Romo
 T.C. FERNANDO LUNA



BUFETE DE CONSTRUCCIONES Y
SERVICIOS DEL CENTRO S.A. DE C.V.

NUMEROS GENERADORES

ANEXO

NO. DE CONTRATO: FISMDF 032/2022
DIRECCION: CONSTRUCCION DE CUARTOS DORMITORIOS , C COCINA Y C BAÑO ZONA
DESCRIPCION: CONSTRUCCION DE MEJORAMIENTO DE VIVIENDA

FOTOGRAFIAS

LOSA DE AZOTEA

COCINA

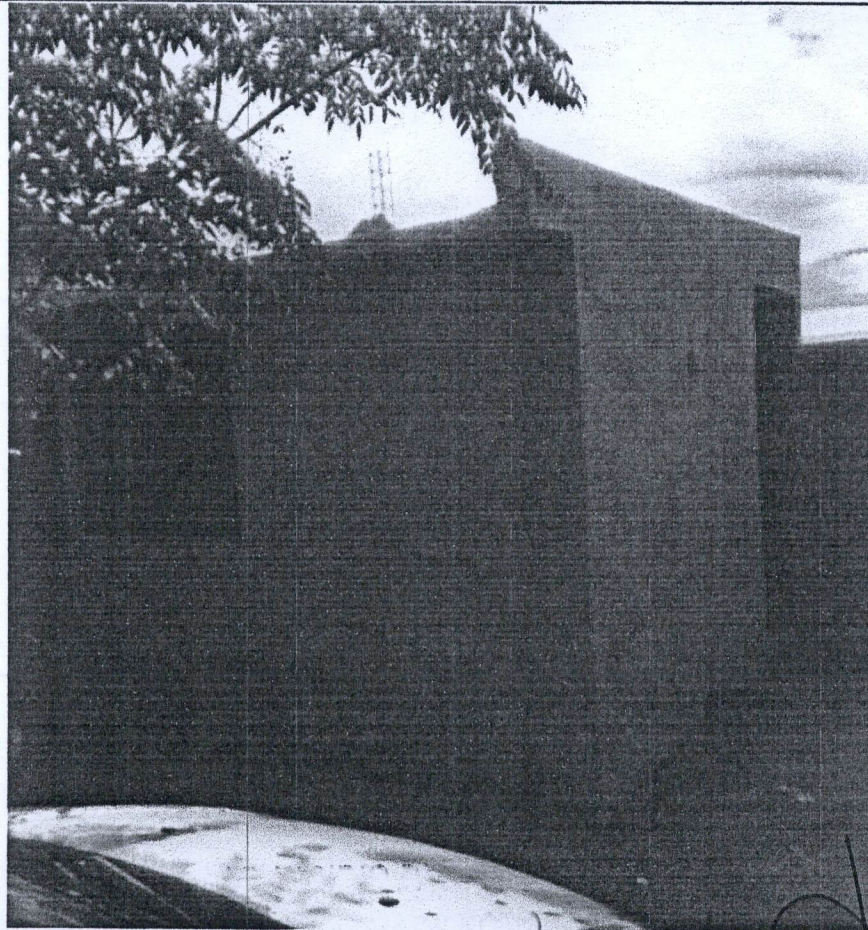

DATOS:

MACARIO J. GOMEZ

SANDRA ERIKA AGUAYO ORDORICA

POZO NUEVO #206

SUPERINTENDENTE (CONTRATISTA)
BUFETE DE CONSTRUCCIONES Y SERVICIOS DEL CENTRO S.A. DE C.V.
I.C. JESUS EDUARDO GOMEZ PICONES

OPERADO
OBRA INFRA ESTRUCTURA
SOCIAL MUNICIPAL

RESIDENTE
Direccion de Obras Publicas del Municipio de San Francisco de los Romo
T.C. FERNANDO LUNA



BUFETE DE CONSTRUCCIONES Y
SERVICIOS DEL CENTRO S.A. DE C.V.

NUMEROS GENERADORES

ANEXO

NO. DE CONTRATO: FISMDF 032/2022
DIRECCION: CONSTRUCCION DE CUARTOS DORMITORIOS , C COCINA Y C BAÑO ZONA
DESCRIPCION: CONSTRUCCION DE MEJORAMIENTO DE VIVIENDA

FOTOGRAFIAS

CROQUIS

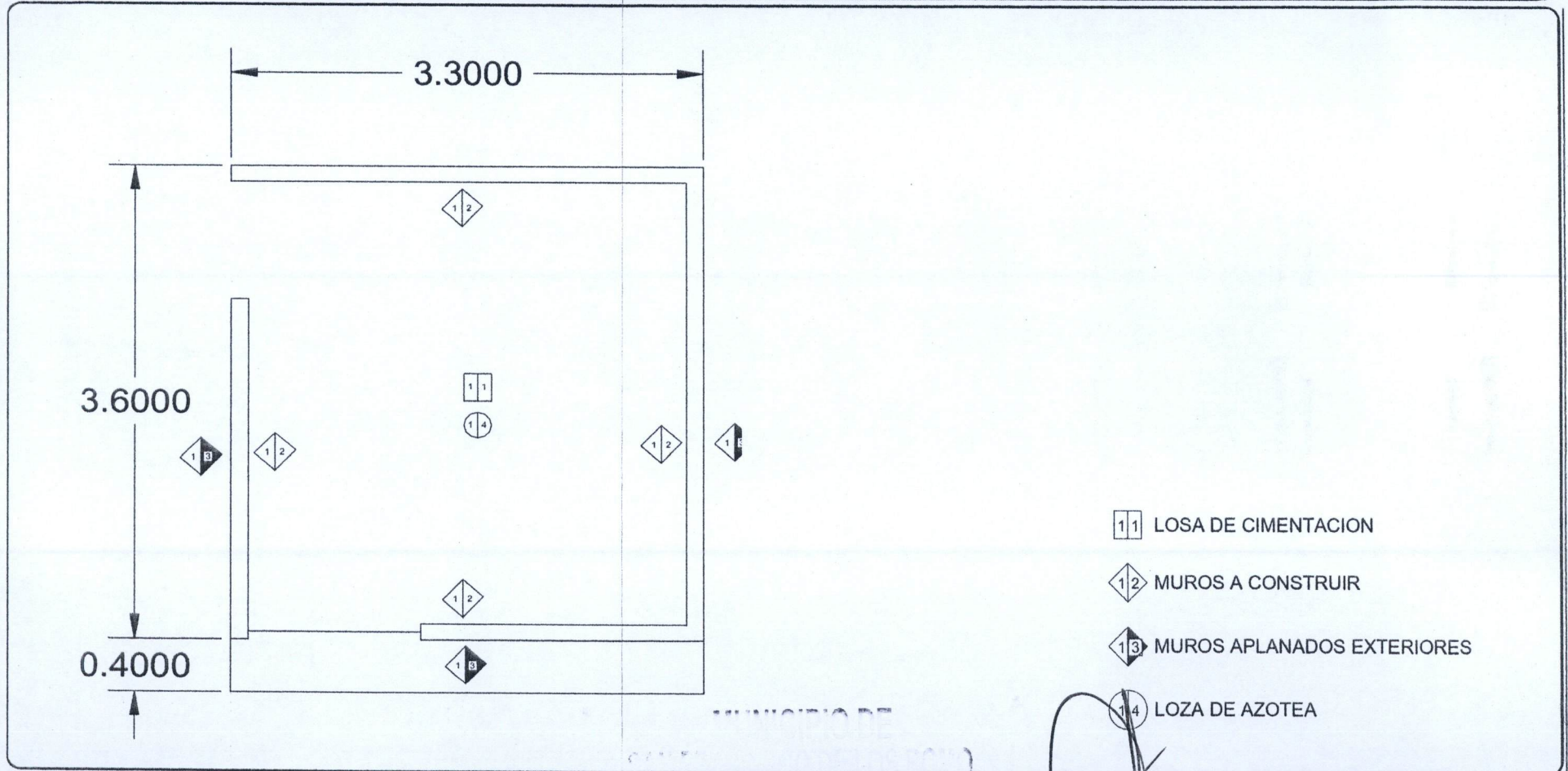

- 11 LOSA DE CIMENTACION
- 12 MUROS A CONSTRUIR
- 13 MUROS APLANADOS EXTERIORES
- 14 LOZA DE AZOTEA

DATOS:

~~MACARIO J GOMEZ~~

SANDRA ERIKA AGUAYO ORDORICA

POZO NUEVO #206

SUPERINTENDENTE (CONTRATISTA)
BUFETE DE CONSTRUCCIONES Y SERVICIOS DEL CENTRO S.A. DE C.V.
I.C. JESUS EDUARDO GOMEZ PICONES.

OPERADO
OBRA INFRA ESTRUCTURA
SOCIAL MUNICIPAL

RESIDENTE
DIRECCION DE OBRAS PUBLICAS DEL MUNICIPIO DE SAN FRANCISCO DE LOS ROMO
T.C. FERNANDO LUNA



**BUFETE DE CONSTRUCCIONES Y
SERVICIOS DEL CENTRO S.A. DE C.V.**

NUMEROS GENERADORES

ANEXO

NO. DE CONTRATO: FISMDF 032/2022
DIRECCION: CONSTRUCCION DE CUARTOS DORMITORIOS , C COCINA Y C BAÑO ZONA
DESCRIPCION: CONSTRUCCION DE MEJORAMIENTO DE VIVIENDA

FOTOGRAFIAS

8	ANTES Y LOSA DE CIMENTACION	DORMITORIO
---	------------------------------------	-------------------



DATOS:

MACARIO J GOMEZ

MARGARITO ORDORICA SERNA

FRANCISCO PONCE #302

SUPERINTENDENTE (CONTRATISTA)
 BUFETE DE CONSTRUCCIONES Y SERVICIOS DEL CENTRO S.A. DE C.V.
 I.C. JESUS EDUARDO GOMEZ PICONES

OPERADO
 OBRA INFRA ESTRUCTURA
 SOCIAL MUNICIPAL

RESIDENTE
 Dirección de Obras Publicas del Municipio de San Francisco de los Romo
 T.C. FERNANDO LUNA



**BUFETE DE CONSTRUCCIONES Y
SERVICIOS DEL CENTRO S.A. DE C.V.**

NUMEROS GENERADORES

ANEXO

NO. DE CONTRATO: FIS MDF 032/2022
DIRECCION: CONSTRUCCION DE CUARTOS DORMITORIOS , C COCINA Y C BAÑO ZONA
DESCRIPCION: CONSTRUCCION DE MEJORAMIENTO DE VIVIENDA

FOTOGRAFIAS

8

ANTES Y LOSA DE CIMENTACION

DORMITORIO



DATOS:

MACARIO J GOMEZ

MARGARITO ORDORICA SERNA

FRANCISCO PONCE #302

SUPERINTENDENTE (CONTRATISTA)
BUFETE DE CONSTRUCCIONES Y SERVICIOS DEL CENTRO S.A. DE C.V.
I.C. JESUS EDUARDO GOMEZ PICONES.

**OPERADO
OBRA INFRA ESTRUCTURA
SOCIAL MUNICIPAL**

RESIDENTE
Dirección de Obras Publicas del Municipio de San Francisco de los Romo
T.C. FERNANDO LUNA



**BUFETE DE CONSTRUCCIONES Y
SERVICIOS DEL CENTRO S.A. DE C.V.**

NUMEROS GENERADORES

ANEXO

NO. DE CONTRATO: FISMDF 032/2022
DIRECCION: CONSTRUCCION DE CUARTOS DORMITORIOS , C COCINA Y C BAÑO ZONA
DESCRIPCION: CONSTRUCCION DE MEJORAMIENTO DE VIVIENDA

FOTOGRAFIAS

8

ANTES Y LOSA DE CIMENTACION

DORMITORIO



DATOS:

MACARIO GOMEZ

MARGARITO ORDORICA SERNA

FRANCISCO PONCE #302

SUPERINTENDENTE (CONTRATISTA)
BUFETE DE CONSTRUCCIONES Y SERVICIOS DEL CENTRO S.A. DE C.V.
I.C. JESUS EDUARDO GOMEZ PICONES.

**OPERADO
OBRA INFRA ESTRUCTURA
SOCIAL MUNICIPAL**

RESIDENTE
Direccion de Obras Publicas del Municipio de San Francisco de los Romo
I.C. FERNANDO LUNA



**BUFETE DE CONSTRUCCIONES Y
SERVICIOS DEL CENTRO S.A. DE C.V.**

NUMEROS GENERADORES

ANEXO

NO. DE CONTRATO: FISMDF 032/2022
DIRECCION: CONSTRUCCION DE CUARTOS DORMITORIOS , C COCINA Y C BAÑO ZONA
DESCRIPCION: CONSTRUCCION DE MEJORAMIENTO DE VIVIENDA

FOTOGRAFIAS

MUROS DE BLOCK

DORMITORIO

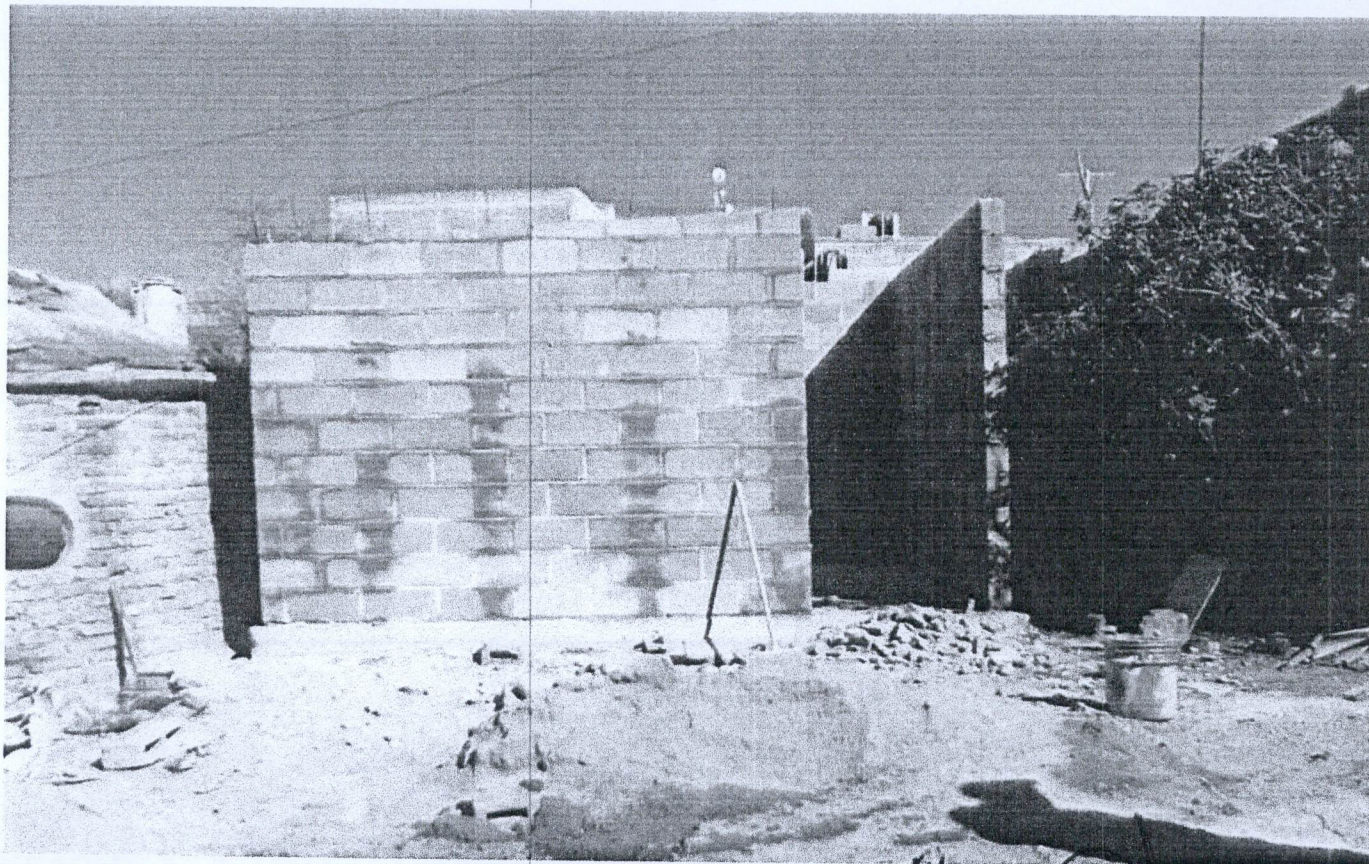

DATOS:

MACARIO J GOMEZ

MARGARITO ORDORICA SERNA

FRANCISCO PONCE #302

- 1 - 2022

SUPERINTENDENTE (CONTRATISTA)
 BUFETE DE CONSTRUCCIONES Y SERVICIOS DEL CENTRO S.A. DE C.V.
 I.C. JESUS EDUARDO GOMEZ PICONES.

OPERADO
 OBRA INFRA ESTRUCTURA
 SOCIAL MUNICIPAL

RESIDENTE
 Direccion de Obras Publicas del Municipio de San Francisco de los Romo
 T.C. FERNANDO LUNA



**BUFETE DE CONSTRUCCIONES Y
SERVICIOS DEL CENTRO S.A. DE C.V.**

NUMEROS GENERADORES

ANEXO

NO. DE CONTRATO:	FISDMF 032/2022
DIRECCION:	CONSTRUCCION DE CUARTOS DORMITORIOS , C COCINA Y C BAÑO ZONA
DESCRIPCION:	CONSTRUCCION DE MEJORAMIENTO DE VIVIENDA

FOTOGRAFIAS

PROCESO

DORMITORIO



DATOS:

MACARIO J GOMEZ

MARGARITO ORDORICA SERNA

FRANCISCO PONCE #302

SUPERINTENDENTE (CONTRATISTA)
BUFETE DE CONSTRUCCIONES Y SERVICIOS DEL CENTRO S.A. DE C.V.
I.C. JESUS EDUARDO GOMEZ PICONES.

OPERADO
OBRA INFRA ESTRUCTURA
SOCIAL MUNICIPAL

RESIDENTE
Dirección de Obras Publicas del Municipio de San Francisco de los Romo
T.C. FERNANDO LUNA



**BUFETE DE CONSTRUCCIONES Y
SERVICIOS DEL CENTRO S.A. DE C.V.**

NUMEROS GENERADORES

ANEXO

NO. DE CONTRATO: FISMDF 032/2022
DIRECCION: CONSTRUCCION DE CUARTOS DORMITORIOS , C COCINA Y C BAÑO ZONA
DESCRIPCION: CONSTRUCCION DE MEJORAMIENTO DE VIVIENDA

**FOTOGRAFIAS
CROQUIS**

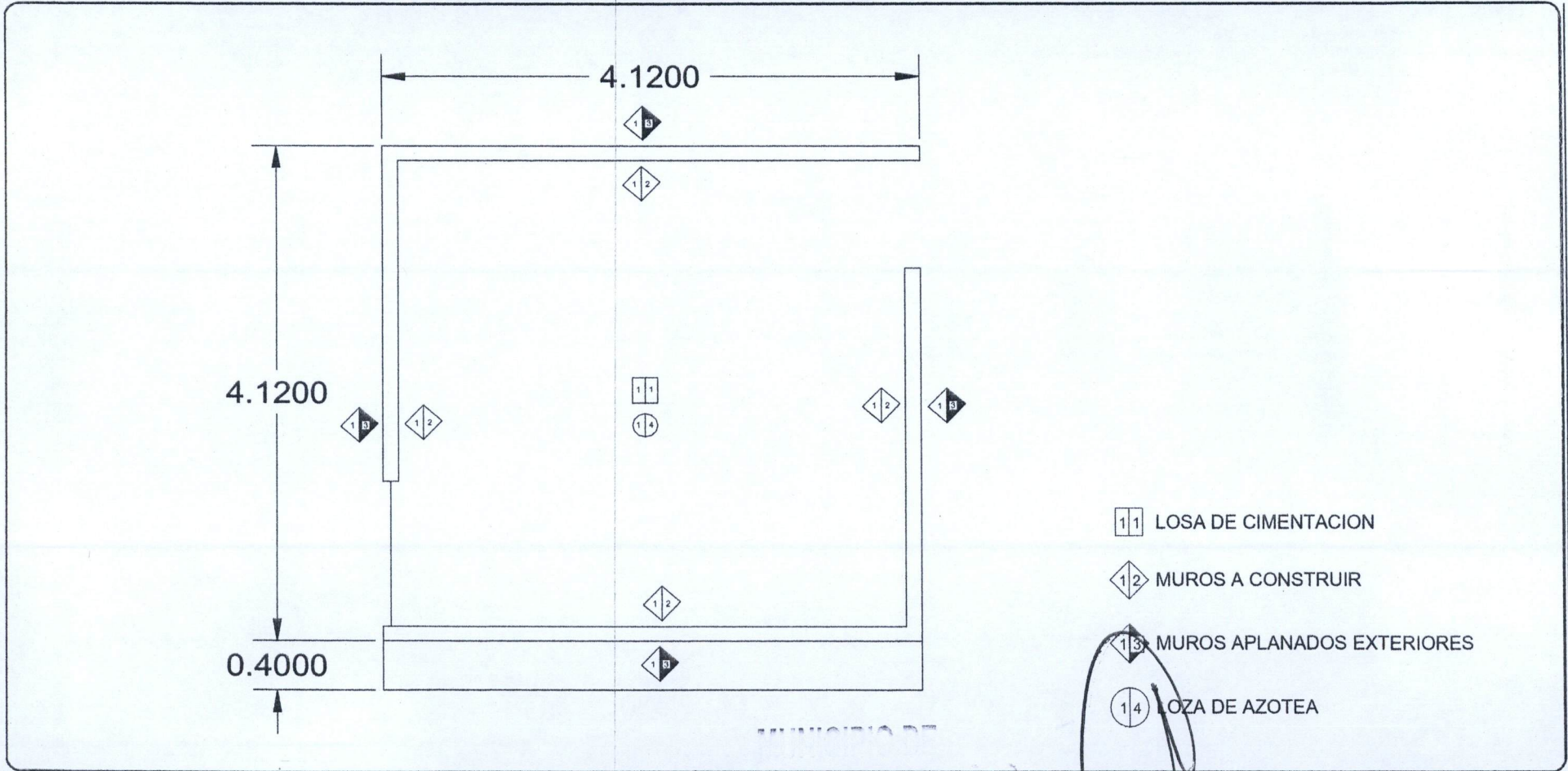

- 11 LOSA DE CIMENTACION
- 12 MUROS A CONSTRUIR
- 13 MUROS APLANADOS EXTERIORES
- 14 LOZA DE AZOTEA

DATOS:

MACARIO J GOMEZ

MARGARITO ORDORICA SERNA

FRANCISCO PONCE #302

SUPERINTENDENTE (CONTRATISTA)
 BUFETE DE CONSTRUCCIONES Y SERVICIOS DEL CENTRO S.A. DE C.V.
 I.C. JESUS EDUARDO GOMEZ PICONES.

OPERADO
 OBRA INFRA ESTRUCTURA
 SOCIAL MUNICIPAL

RESIDENTE
 Dirección de Obras Publicas del Municipio de San Francisco de los Romo
 T.C. FERNANDO LUNA



**BUFETE DE CONSTRUCCIONES Y
SERVICIOS DEL CENTRO S.A. DE C.V.**

NUMEROS GENERADORES

ANEXO

NO. DE CONTRATO: FISMDF 032/2022
DIRECCION: CONSTRUCCION DE CUARTOS DORMITORIOS , C COCINA Y C BAÑO ZONA
DESCRIPCION: CONSTRUCCION DE MEJORAMIENTO DE VIVIENDA

FOTOGRAFIAS

9	ANTES Y LOSA DE CIMENTACION	DORMITORIO
---	------------------------------------	-------------------

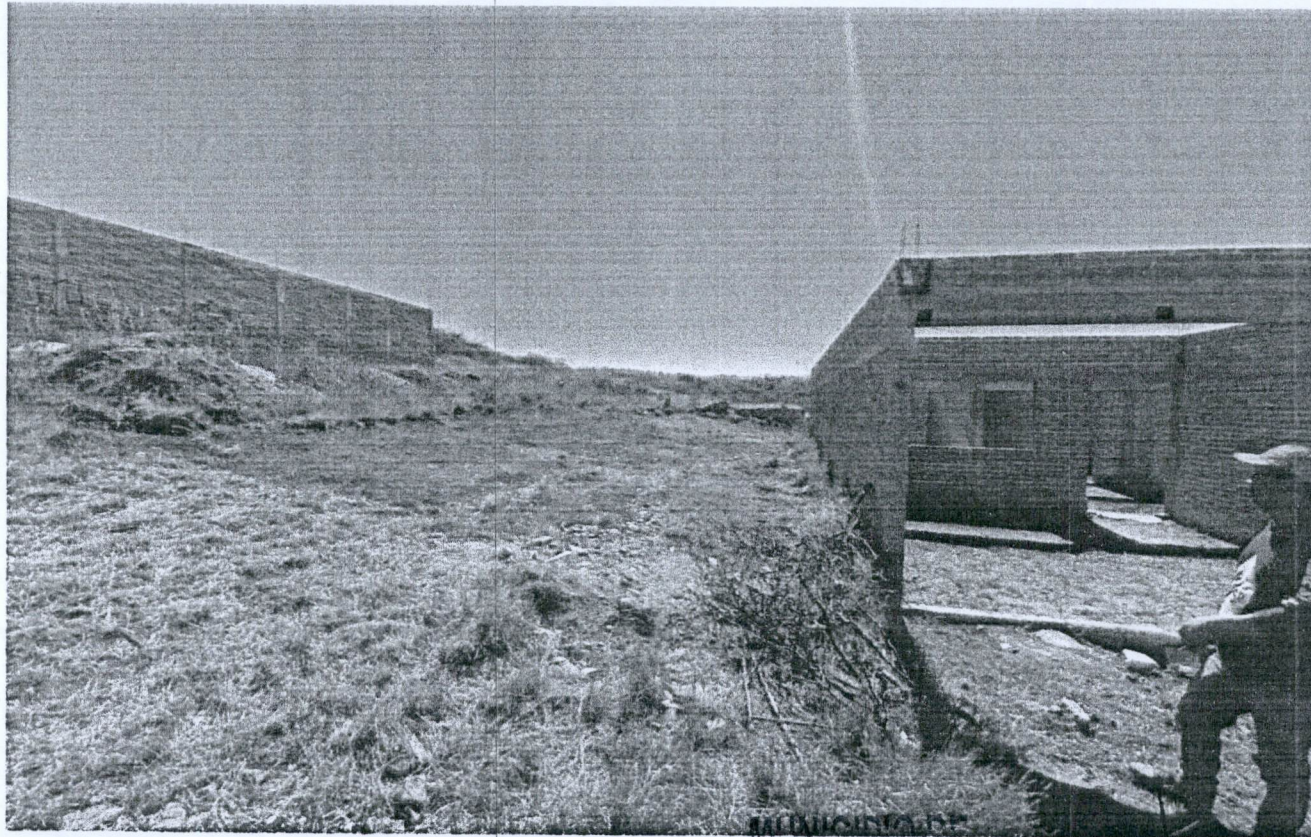

MUNICIPIO DE
SAN FRANCISCO

DATOS: MACARIO J. GOMEZ	ALEJANDRO CONTRERAS MALO 2022	RESERVA (LOMAS DEL PASTOR)
-----------------------------------	-------------------------------	----------------------------

SUPERINTENDENTE (CONTRATISTA)
 BUFETE DE CONSTRUCCIONES Y SERVICIOS DEL CENTRO S.A. DE C.V.
 I.C. JESUS EDUARDO GOMEZ PICONES.

OPERADO
OBRA INFRA ESTRUCTURAL
SOCIAL MUNICIPAL

RESIDENTE
 Dirección de Obras Publicas del Municipio de San Francisco de los Romo
 T.C. FERNANDO LUNA



**BUFETE DE CONSTRUCCIONES Y
SERVICIOS DEL CENTRO S.A. DE C.V.**

NUMEROS GENERADORES

ANEXO

NO. DE CONTRATO: FISMDF 032/2022
DIRECCION: CONSTRUCCION DE CUARTOS DORMITORIOS , C COCINA Y C BAÑO ZONA
DESCRIPCION: CONSTRUCCION DE MEJORAMIENTO DE VIVIENDA

FOTOGRAFIAS

ANTES Y LOSA DE CIMENTACION

DORMITORIO

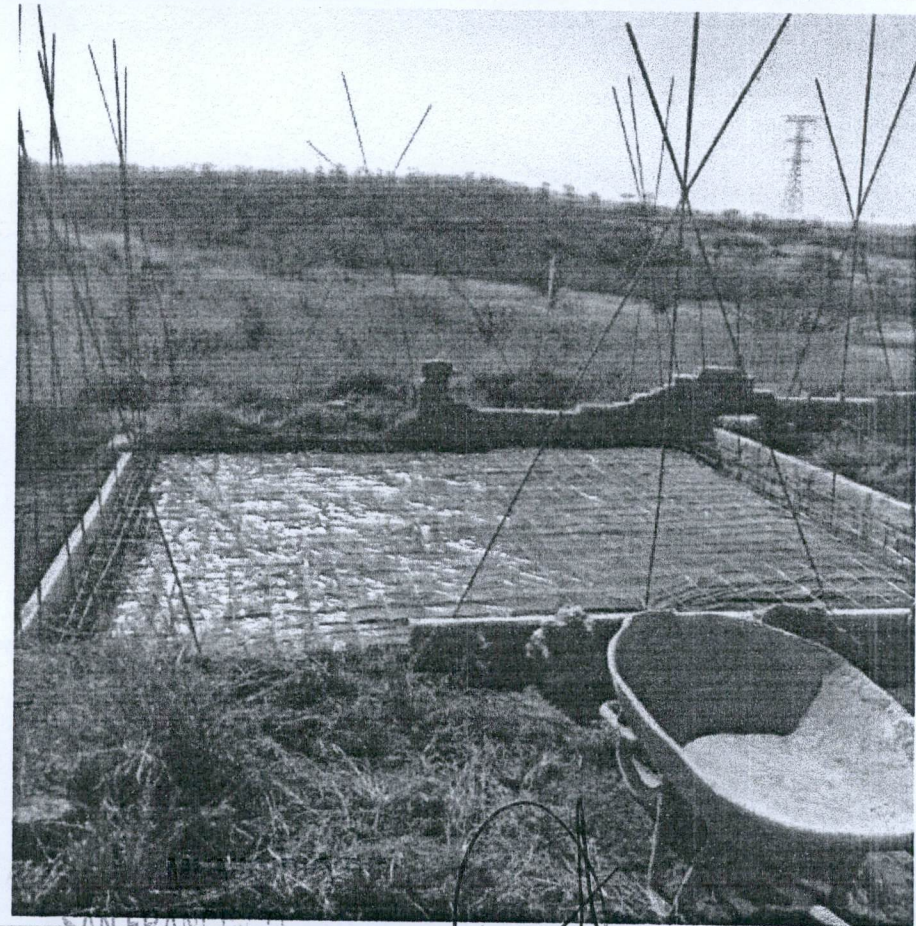

DATOS:

MACARIO J GOMEZ

ALEJANDRO CONTRERAS MALO 2022

RESERVA (LOMAS DEL PASTOR)

SUPERINTENDENTE (CONTRATISTA)
 BUFETE DE CONSTRUCCIONES Y SERVICIOS DEL CENTRO S.A. DE C.V.
 I.C. JESUS EDUARDO GOMEZ PICONES.

OPERADO RESIDENTE
 OBRA INFRA ESTRUCTURAL
 SOCIAL MUNICIPAL
 Dirección de Obras Publicas del Municipio de San Francisco de los Romo
 I.C. FERNANDO LUNA



BUFETE DE CONSTRUCCIONES Y
SERVICIOS DEL CENTRO S.A. DE C.V.

NUMEROS GENERADORES

ANEXO

NO. DE CONTRATO:	FISMDF 032/2022
DIRECCION:	CONSTRUCCION DE CUARTOS DORMITORIOS , C COCINA Y C BAÑO ZONA
DESCRIPCION:	CONSTRUCCION DE MEJORAMIENTO DE VIVIENDA

FOTOGRAFIAS

ANTES Y LOSA DE CIMENTACION

DORMITORIO

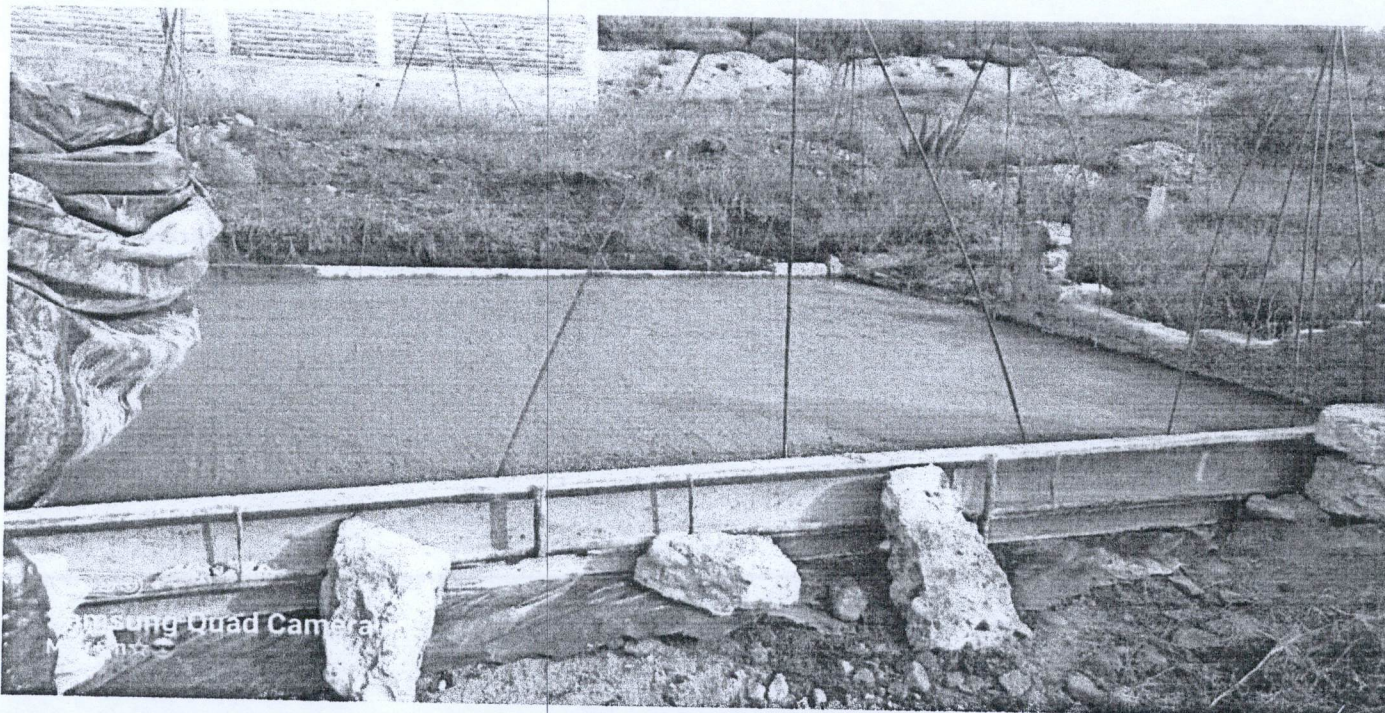

MUNICIPIO DE
SAN FRANCISCO DE LOS ROMO

- 1 - 2022

DATOS:

MACARIO GOMEZ

ALEJANDRO CONTRERAS MALO

RESERVA (LOMAS DEL PASTOR)

SUPERINTENDENTE (CONTRATISTA)
BUFETE DE CONSTRUCCIONES Y SERVICIOS DEL CENTRO S.A. DE C.V.
I.C. JESUS EDUARDO GOMEZ PICONES.

OPERADO
OBRA INFRA ESTRUCTURA
SOCIAL MUNICIPAL

RESIDENTE
Dirección de Obras Publicas del Municipio de San Francisco de los Romo
T.C. FERNANDO LUNA



**BUFETE DE CONSTRUCCIONES Y
SERVICIOS DEL CENTRO S.A. DE C.V.**

NUMEROS GENERADORES

ANEXO

NO. DE CONTRATO: FISMDF 032/2022
DIRECCION: CONSTRUCCION DE CUARTOS DORMITORIOS , C COCINA Y C BAÑO ZONA
DESCRIPCION: CONSTRUCCION DE MEJORAMIENTO DE VIVIENDA

FOTOGRAFIAS

MUROS DE BLOCK

DORMITORIO



DATOS:

MACARIO J. GOMEZ

ALEJANDRO CONTRERAS MALO 022

RESERVA (LOMAS DEL PASTOR)

SUPERINTENDENTE (CONTRATISTA)
 BUFETE DE CONSTRUCCIONES Y SERVICIOS DEL CENTRO S.A. DE C.V.
 I.C. JESUS EDUARDO GOMEZ PICONES.

**OPERADO
 OBRA INFRA ESTRUCTURA
 SOCIAL MUNICIPAL**

RESIDENTE
 Dirección de Obras Publicas del Municipio de San Francisco de los Romo
 T.C. FERNANDO LUNA



BUFETE DE CONSTRUCCIONES Y
SERVICIOS DEL CENTRO S.A. DE C.V.

NUMEROS GENERADORES

ANEXO

NO. DE CONTRATO: FIS MDF 032/2022
DIRECCION: CONSTRUCCION DE CUARTOS DORMITORIOS , C COCINA Y C BAÑO ZONA
DESCRIPCION: CONSTRUCCION DE MEJORAMIENTO DE VIVIENDA

FOTOGRAFIAS

PROCESO

DORMITORIO

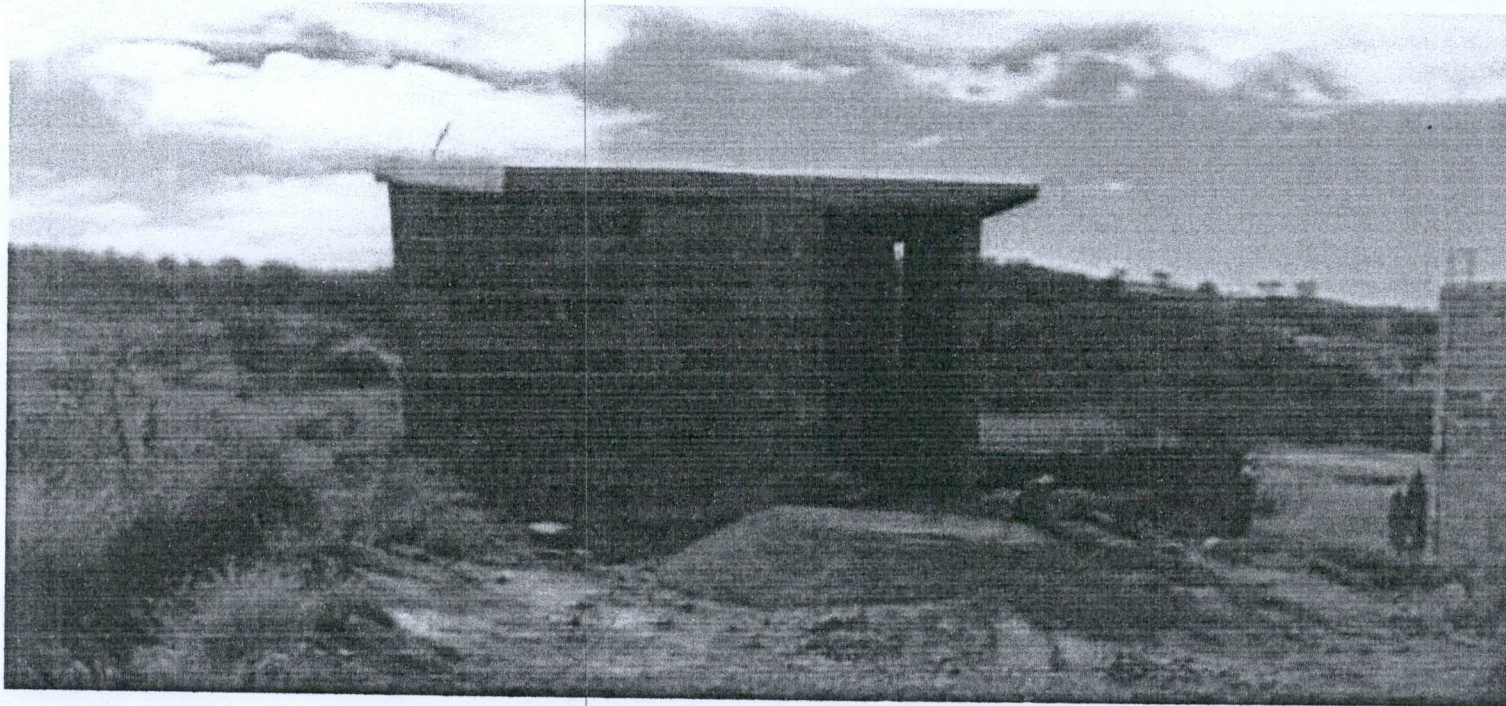

MUNICIPIO DE

SAN FRANCISCO DE LOS ROMO

RESERVA (LOMAS DEL PASTOR)

DATOS:

MACARIO J GOMEZ

ALEJANDRO CONTRERAS MALO

1 2022

SUPERINTENDENTE (CONTRATISTA)

BUFETE DE CONSTRUCCIONES Y SERVICIOS DEL CENTRO S.A. DE C.V.

I.C. JESUS EDUARDO GOMEZ PICONES.

RESIDENTE

Dirección de Obras Publicas del Municipio de San Francisco de los Romo

I.C. FERNANDO LUNA

OPERADO

OBRA INFRA ESTRUCTURA
SOCIAL MUNICIPAL



BUFETE DE CONSTRUCCIONES Y
SERVICIOS DEL CENTRO S.A. DE C.V.

NUMEROS GENERADORES

ANEXO

NO. DE CONTRATO:	FIS MDF 032/2022
DIRECCION:	CONSTRUCCION DE CUARTOS DORMITORIOS , C COCINA Y C BAÑO ZONA
DESCRIPCION:	CONSTRUCCION DE MEJORAMIENTO DE VIVIENDA

FOTOGRAFIAS

PROCESO

DORMITORIO

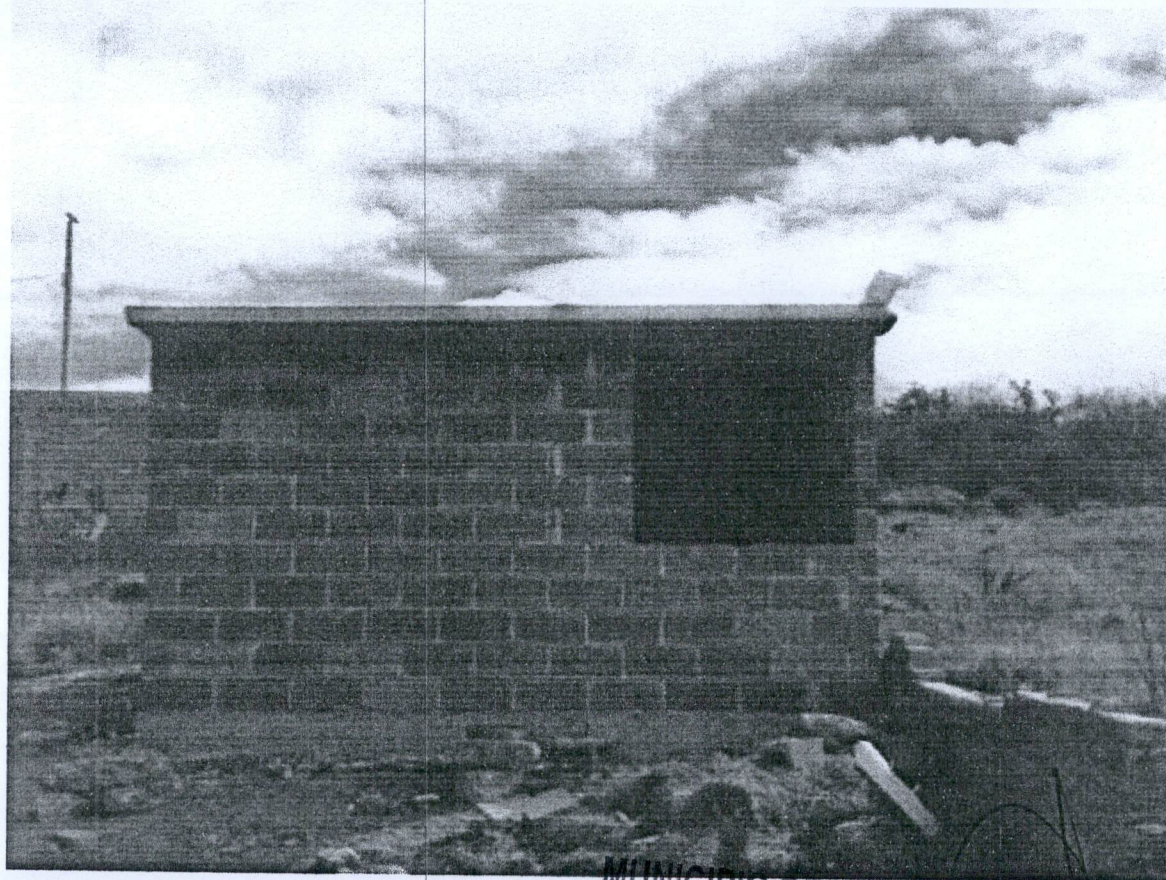

DATOS:

MACARIO J GOMEZ

MUNICIPIO DE
SAN FRANCISCO DE LOS ROMO
ALEJANDRO CONTRERAS MALO

RESERVA (LOMAS DEL PASTOR)

- 1 - 2022

OPERADO
OBRA INFRA ESTRUCTURA
SOCIAL MUNICIPAL

SUPERINTENDENTE (CONTRATISTA)
BUFETE DE CONSTRUCCIONES Y SERVICIOS DEL CENTRO S.A. DE C.V.
I.C. JESUS EDUARDO GOMEZ PICONES

RESIDENTE
Dirección de Obras Publicas del Municipio de San Francisco de los Romo
T.C. HERNANDO LUNA



NUMEROS GENERADORES

ANEXO

NO. DE CONTRATO: FISMDF 032/2022
 DIRECCION: CONSTRUCCION DE CUARTOS DORMITORIOS , C COCINA Y C BAÑO ZONA
 DESCRIPCION: CONSTRUCCION DE MEJORAMIENTO DE VIVIENDA

FOTOGRAFIAS
CROQUIS

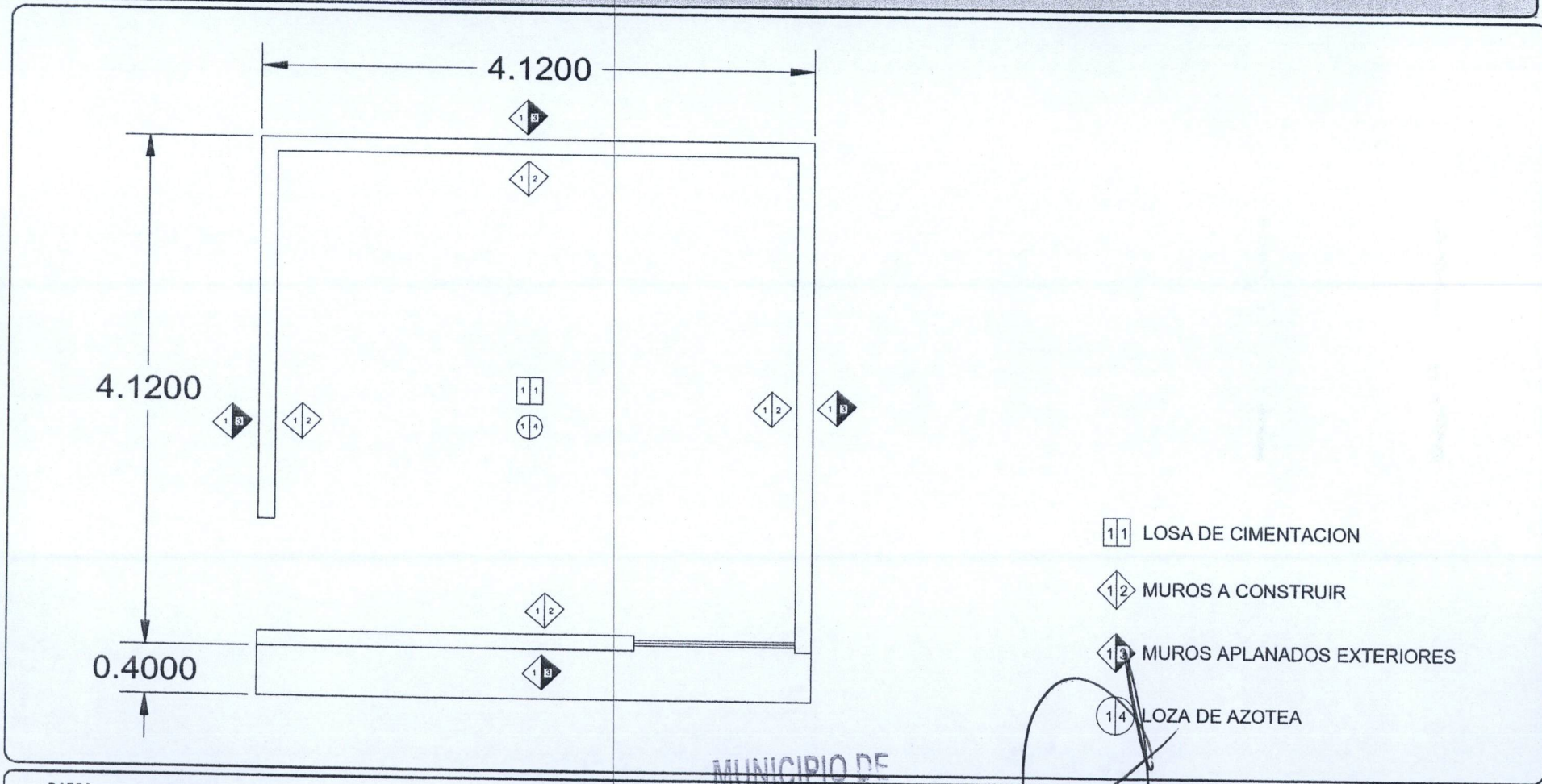

- 1.1 LOSA DE CIMENTACION
- 1.2 MUROS A CONSTRUIR
- 1.3 MUROS APLANADOS EXTERIORES
- 1.4 LOZA DE AZOTEA

DATOS:

MACARIO J. GOMEZ

ALEJANDRO CONTRERAS MALO

RESERVA (LOMAS DEL PASTOR)

SUPERINTENDENTE (CONTRATISTA)
 BUFETE DE CONSTRUCCIONES Y SERVICIOS DEL CENTRO S.A. DE C.V.
 I.C. JESUS EDUARDO GOMEZ PICONES

MUNICIPIO DE SAN FRANCISCO DE LOS ROMO
 - 1 - 2022
OPERADO
 OBRA INFRA ESTRUCTURA SOCIAL MUNICIPAL

RESIDENJE
 Dirección de Obras Publicas del Municipio de San Francisco de los Romo
 T.C. FERNANDO LUNA



CONTRATO FISIMDF 032/2022

OBRA FISIMDF 032/2022
20/11/2022

Con fecha de hoy esta supervisión autoriza la estimación número 1 (UNO) de la obra número FISIMDF 032/2022 de la empresa denominada Bufete de Construcciones y Servicios del Centro SA. dicha estimación del contrato de esta obra, bajo las siguientes características:

- Periodo del 2 al 19 de Noviembre 2022
- Entrega de generadores 19 de Diciembre 2022
- Monto base \$ 520,927.98
- Amortización de Anticipo \$ 260,463.99
- Total de retenciones \$ 5,209.29
- Total a pagar \$ 255,254.70

MUNICIPIO DE
SAN FRANCISCO DE LOS ROMO
2022

OPERADO
OBRA INFRA ESTRUCTURA
SOCIAL MUNICIPAL

OPERADO
INFRA ESTRUCTURA
SOCIAL MUNICIPAL

Dirección de
OBRAS PÚBLICAS

Ayuntamiento de
**SAN FRANCISCO
DE LOS ROMO**

2021 ♦ 2024

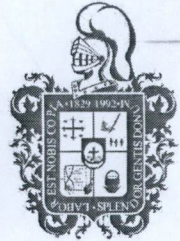

DIRECCIÓN DE OBRAS PÚBLICAS DEL MUNICIPIO DE SAN
FRANCISCO DE LOS ROMO
No. Oficio: DOP/611/22
San Francisco de los Romo, Ags., 21 de diciembre de 2022
Asunto: LIBERACIÓN DE PAGO

2340

C.P.MARTHA ALICIA GONZÁLEZ MARTÍNEZ
DIRECTORA DE FINANZAS Y ADMINISTRACION
PRESENTE

Por medio del presente le remito la documentación de la estimación No. 1, para que se realicen los trámites necesarios para su pago.

No. de Obra: FIS MDF 032/2022

Nombre de la Obra: CONSTRUCCIÓN DE CUARTOS DORMITORIO, CUARTO PARA COCINA Y CUARTO PARA BAÑO EN ZONA SUR

Programa: Fondo de Aportaciones para la Infraestructura Social Municipal y de las Demarcaciones territoriales del Distrito Federal

Contratista: BUFETE DE CONSTRUCCIONES Y SERVICIOS DEL CENTRO, S.A. DE C.V. (BCS030127K97)
FIS MDF 032/2022 No Factura: 160

Contrato:

Objeto del Contrato: CONSTRUCCIÓN DE CUARTOS DORMITORIO, CUARTO PARA COCINA Y CUARTO PARA BAÑO EN ZONA SUR, (CHICALOTE; GUAYANA; MACARIO J. GÓMEZ Y PUERTECITO DE LA VIRGEN) SAN FRANCISCO DE LOS ROMO

Monto: \$1,614,578.50 (UN MILLÓN SEISCIENTOS CATORCE MIL QUINIENTOS SETENTA Y OCHO PESOS 50/100 M.N.)

Fianzas: \$255,254.70 (DOSCIENTOS CINCUENTA Y CINCO MIL DOSCIENTOS CINCUENTA Y CUATRO PESOS 70/100 M.N.)

Sin otro particular de momento, me es grato enviarle un cordial saludo agradeciendo de antemano las atenciones al presente.

ATENTAMENTE

ING. JOSE DE JESUS CHAVEZ GARCIA
DIRECTOR DE OBRAS DEL MUNICIPIO DE SAN FRANCISCO DE LOS ROMO

C.c.p. Archivo

Av. Benito Juárez S/N, Rancho La Trinidad,
San Francisco de los Romo, Ags. Tel: (465) 967 0124 ext. 1654